

sanindusa®
lifemoments

PLAN

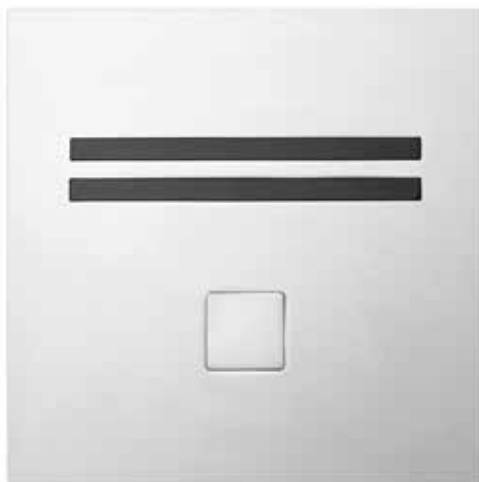

// Plan é uma válvula de descarga electrónica com tecnologia touch free para sanitas, accionada por um sensor infravermelho auto-ajustável. A água iniciará a sua descarga quando o utilizador se afastar do sanitário.

// No caso do utilizador ter permanecido diante do sanitário menos de um minuto, produzir-se-á uma descarga reduzida de forma a remover os resíduos líquidos. Se o utilizador permaneceu diante do sanitário por um minuto ou mais tempo, produzir-se-á uma descarga completa para remover os resíduos sólidos. A válvula de descarga Plan para sanita inclui um botão de controle para uma activação manual. Uma vez accionado este botão, o sistema fará uma descarga completa.

index

INSTRUÇÕES DE MONTAGEM E MANUTENÇÃO
INSTRUCCIONES DE MONTAJE Y MANUTENCIÓN
MOUNTING INSTRUCTIONS AND MAINTENANCE
NOTICE DE MONTAGE ET MAINTENANCE

DADOS TÉCNICOS	04
CONTEÚDO DA EMBALAGEM	05
INFORMAÇÃO PRÉ-INSTALAÇÃO	06
INSTALAÇÃO DA PLACA	07
SUBSTITUIÇÃO DAS PILHAS	11
AJUSTE DO RAIO DE ACÇÃO	12
MANUTENÇÃO	14
SOLUÇÃO DE PROBLEMAS	15
GARANTIA LIMITADA	24

PORTUGUÊS

ESPAÑOL

ENGLISH

FRANÇAIS

**512077113**

Placa dupla descarga Plan para sanita simples com infravermelhos com pilha

512078113

Placa dupla descarga Plan para sanita simples com infravermelhos com transformador

**5E12077**

Suporte simples para sanita suspensa com placa dupla descarga Plan com infravermelhos com pilha

5E12078

Suporte simples para sanita suspensa com placa dupla descarga Plan com infravermelhos com transformador

// DADOS TÉCNICOS

Especificação da alimentação: sistema de baixa voltagem 9V

Fonte de alimentação: transformador ou pilha de 9V

Pressão de água operacional: 1.0 - 8,0 bar (14,5-116 PSI)
Para pressões superiores a 8 bar utilizar um redutor de pressão.

Alcance do sensor: Sensor auto-ajustável. Ajustável por controlo remoto

Familiarize-se com o nome dos componentes e confirme que todos estão incluídos na embalagem.

512077113 / 518078113

Placa dupla descarga para **sanita simples** com infravermelhos com pilha ou transformador

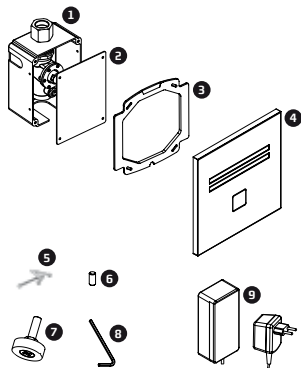

- 1 Caixa de plástico com válvula de descarga de encastrar
- 2 Tampa de protecção temporária
- 3 Tampa plástica para tampa 4
- 4 Tampa com sensor electrónico - inox escovado
- 5 4x Parafusos
- 6 1x Parafuso M4x10
- 7 Parafuso de regulação
- 8 1x Chave allen
- 9 Caixa de pilha ou transformador

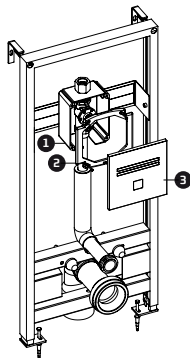

5E12077/ 5E18078

Suporte simples para **sanita suspensa** com placa dupla descarga Plan com infravermelhos com pilha ou transformador

- 1 Caixa de plástico com válvula de descarga de encastrar
- 2 Tampa plástica para tampa 3
- 3 Tampa com sensor electrónico - inox escovado

NOTA:

- 1. Mantenha uma distância mínima de 500mm entre o bordo superior da sanita e o sensor infravermelho.
- 2. A espessura máxima da parede de reboco que reveste a estrutura deverá ser de 50mm.

Verificação do conteúdo da embalagem:

Separe todos os componentes e confira o conteúdo da embalagem de acordo com a secção “Conteúdo da Embalagem”. Tenha atenção à variação de componentes para os diferentes modelos. Certifique-se de que todas as peças estão incluídas antes de desfazer-se de qualquer parte da embalagem. Se faltar alguma peça, não tente instalar a placa Plan antes de obtê-la.

Advertências:

Não instale o sistema diante de um espelho ou de qualquer outro sistema electrónico activado por sensor infravermelho.
Para evitar problemas de reflexão, recomenda-se respeitar uma distância mínima de 1,5 metro entre a placa e outros objectos.

Preparação para Instalação:

Faça correr bastante água através da canalização antes de instalar a placa. Não permita a entrada de qualquer sujidade, fita de Teflon ou partículas metálicas na torneira. Feche a alimentação de água.

Importante:

Toda a canalização deve ser instalada segundo os códigos e regulamentos aplicáveis.
Para um perfeito desempenho desta válvula de descarga, a infra-estrutura da tubagem, desde a conduta de abastecimento principal de água até à sanita, deverá ter 1” de diâmetro.

512077113

Placa dupla descarga para **sanita simples** com infravermelhos com pilha

1º passo

instalação da válvula de descarga e ligação da água

- 1 – Corte o fornecimento de água
- 2 – Abra um orifício na parede com as dimensões necessárias à instalação da caixa e do tubo de protecção do cabo do transformador (não fornecido)
- 3 – Introduza a caixa na parede.
- 4 – Ligue a entrada da válvula de descarga ao fornecimento de água.
- 5 – Ligue a saída da válvula de descarga ao tubo de ligação de entrada da sanita.
- 6 – Abra o fornecimento de água. Certifique-se de que não existem fugas.
- 7 – Monte a tampa provisória para proteger a válvula de descarga.

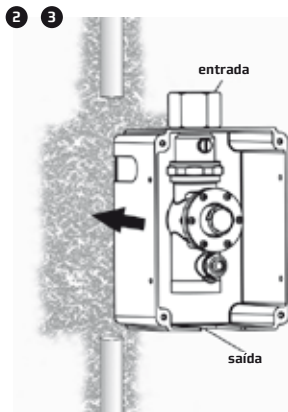

2º passo

ligação da fonte de energia

- 1 – Uma vez terminados os trabalhos de electricidade, instalação das canalizações e acabamento da parede, substitua a tampa de protecção temporária pela tampa plástica fixando-a com os 4 parafusos.
- 2 – Ligue o cabo da unidade electrónica da placa frontal ao conector do solenóide.
 - Ligue o outro cabo da unidade electrónica ao conector da fonte de alimentação

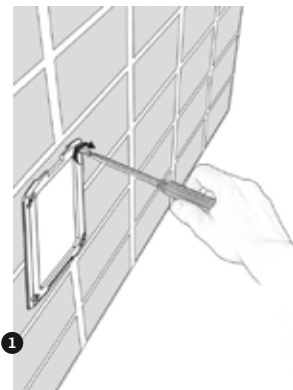

//INSTALAÇÃO DA PLACA

3 – Antes de montar o painel, use o parafuso de regulação fornecido, para otimizar o funcionamento do botão mecânico. Caso seja necessário, monte o parafuso de regulação ao no botão mecânico, no lado interno interior do painel, e ajuste-o à distância desejada.

Preste atenção, os passos 4-7 deverão completar-se em 30 segundos

4 – Coloque a bateria na caixa das baterias.

5–Monte o painel na moldura de fixação.

6–Este produto inclui um sensor auto-ajustável. O alcance ideal do sensor, para o local de instalação, ajustar-se-á automaticamente. Neste preciso momento, verifique que não existem objectos frente ao sensor.

7–Retire o autocolante de protecção que cobre o sensor.

8–Espere aproximadamente 30 segundos antes de se colocar ou colocar a sua mão dentro da área de alcance do sensor. A indicação de que o auto-ajuste está a decorrer, é dada pela luz vermelha no sensor óptico que piscará ininterruptamente. A válvula solenóide abrir-se-á e fechar-se-á por 1 segundo, como indicação de que o alcance do sensor foi acertado e o produto está pronto para ser usado.

9 – Aperte o painel à moldura de fixação com o parafuso inferior

10 – Para activar a descarga, avance para a área de alcance do sensor por um mínimo de 8 segundos. Afaste-se e a descarga acontecerá poucos segundos após a sua saída.

11 – Se necessário, ajuste a quantidade de fluxo de água rodando a válvula reguladora. Para evitar entrar no modo de auto-ajuste, não desligue os cabos entre a unidade electrónica e a caixa de baterias.

12 – Se o alcance do sensor não for o desejado, ajuste-o de acordo com a secção “Ajuste do raio de acção”.

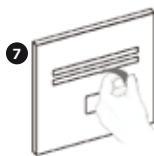
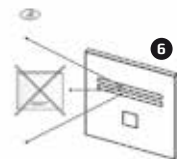

512078113

Placa dupla descarga **sanita simples** com infravermelhos com transformador

1º passo

instalação da válvula de descarga e ligação da água

- 1 – Corte o fornecimento de água
- 2 – Abra um orifício na parede com as dimensões necessárias à instalação da caixa e do tubo de protecção do cabo do transformador (não fornecido)
- 3 – Introduza a caixa na parede.
- 4 – Ligue a entrada da válvula de descarga ao fornecimento de água.
- 5 – Ligue a saída da válvula de descarga ao tubo de ligação de entrada da sanita.
- 6 – Abra o fornecimento de água. Certifique-se de que não existem fugas.
- 7 – Monte a tampa provisória para proteger a válvula de descarga.

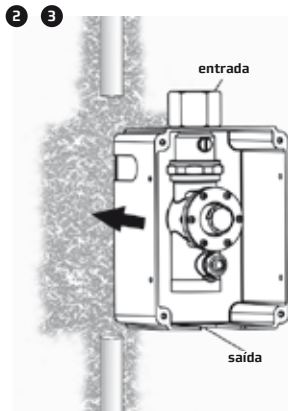

2º passo

ligação da fonte de energia

- 1 – Coloque o transformador junto da tomada eléctrica e conduza o fio até à caixa
- 2 – Uma vez terminados os trabalhos de electricidade, instalação das canalizações e acabamento da parede, substitua a tampa de protecção temporária pela tampa plástica fixando-a com os 4 parafusos.

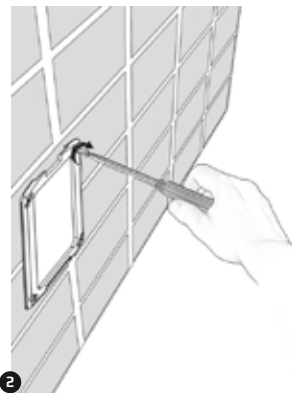

//INSTALAÇÃO DA PLACA

3 – Ligue o cabo da unidade electrónica da placa frontal ao conector do solenóide.

4 – Ligue o outro cabo da unidade electrónica ao conector da fonte de alimentação

5 – Antes de montar o painel, use o parafuso de regulação fornecido, para otimizar o funcionamento do botão mecânico. Caso seja necessário, monte o parafuso de regulação ao no botão mecânico, no lado interno interior do painel, e ajuste-o à distância desejada.

6 – Monte o painel na moldura de fixação e fixe-o com o parafuso inferior

7 – Este produto inclui um sensor auto-ajustável. O alcance ideal do sensor, para o local de instalação, ajustar-se-á automaticamente. Neste preciso momento, verifique que não existem objectos frente ao sensor.

8 – Retire o autocolante de protecção que cobre o sensor.

9 – Ligue o transformador

10 – Espere aproximadamente 30 segundos antes de se colocar ou colocar a sua mão dentro da área de alcance do sensor. A indicação de que o auto-ajuste está a decorrer, é dada pela luz vermelha no sensor óptico que piscará ininterruptamente. A válvula solenóide abrir-se-á e fechar-se-á por 1 segundo, como indicação de que o alcance do sensor foi acertado e o produto está pronto para ser usado.

11 – Para activar a descarga, avance para a área de alcance do sensor por um mínimo de 8 segundos. Afaste-se e a descarga acontecerá poucos segundos após a sua saída.

12 – Se necessário, ajuste a quantidade de fluxo de água rodando a válvula reguladora. Para evitar entrar no modo de auto-ajuste, não desligue os cabos entre a unidade electrónica e o transformador.

13 – Se o alcance do sensor não for o desejado, ajuste-o de acordo com a secção “Ajuste do raio de acção”.

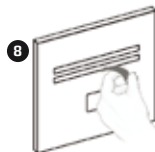
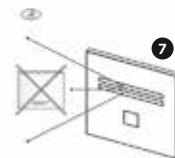

Quando a pilha fica fraca, a luz vermelha indicadora começará a piscar de forma constante. A pilha deve ser trocada no prazo de duas semanas. Use sempre baterias de marcas acreditadas. Baterias de pouca qualidade podem afectar o desempenho do produto.

Para substituir a pilha:

- 1 – Desaperte o parafuso da parte inferior da placa frontal e retire-a
- 2 – Abra a caixa da pilha
- 3 – Substitua a bateria usada por uma bateria nova de 9V (recomenda-se utilizar baterias de lítio).
- 4 – Feche a caixa da pilha
- 5 – Reajuste a tampa protectora e depois a placa fronta.



Verifique que não existem objectos diante do sensor depois da colocação das baterias estar concluída.

Depois de colocar a bateria espere 30 segundos de forma a permitir ao sistema estabelecer o alcance ideal do sensor. Depois do auto-ajuste ocorrer, a válvula solenóide abrir-se-á e fechar-se-á por 1 segundo, como indicação de que o alcance do sensor foi acertado e o produto está pronto para ser usado.

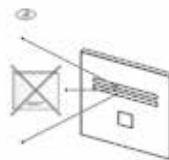

Importante: As pilhas gastas não devem colocar-se com os resíduos domésticos comuns. Contacte as entidades locais para se informar sobre a eliminação de resíduos e reciclagem.

Esta válvula foi fornecida com um Sensor Auto-ajustável. O alcance ideal do sensor para o local de instalação, ajustar-se-á automaticamente.

Só no caso de ser necessário, use o controlo remoto para ajustar o alcance do sensor da seguinte forma:

Range (raio de acção):

O alcance de detecção refere-se à máxima distância a que um objecto pode estar localizado para poder activar o sistema. Em todos os produtos infravermelhos SANINDUSA, o alcance do sensor pode alterar-se usando este botão no controlo remoto.



Prima o botão de Alcance (Range). Espere até que no sensor óptico se veja piscar a luz vermelha. De seguida prima (+) para aumentar o alcance de detecção e (-) para reduzi-lo.

Uma vez regulado o alcance de detecção com o controlo remoto, estes ajustes ficarão memorizados. O modo de auto-ajuste não voltará a realizar-se automaticamente, ainda que falhe a alimentação eléctrica. Para voltar ao modo de auto-ajuste deverá utilizar o ADJ.

ADJ (auto-ajuste):

Verifique que não existem objectos diante do sensor. Pulse o botão ADJ. Quando detectar o piscar intermitente da luz vermelha do sensor, retire a mão, que sustem o controlo remoto, da área do sensor. O alcance ideal do sensor para o local de instalação, ajustar-se-á automaticamente. Uma vez ocorrido o auto-ajuste, a válvula solenóide abrir-se-á e fechar-se-á por 1 segundo, como indicação de que o alcance do sensor foi acertado e o produto está pronto para ser usado.

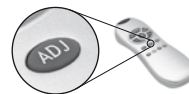

O controle remoto também pode ser usado para ajustar:

Tempo de meia descarga:

Esta função determina o tempo de descarga de água após o utilizador abandonar o sanitário e ter estado em frente do sensor por menos de um minuto. Se necessário, o tempo de meia descarga pode ser alterado da seguinte maneira: Prima o botão wave (botão assinalado com uma onda). Espere até que no sensor óptico se veja piscar a luz vermelha. De seguida prima (+) para aumentar o tempo de fluxo e (-) para reduzi-lo.



Tempo de descarga completa:

Esta função determina o tempo de descarga de da água após o utilizador abandonar o sanitário e ter estado em frente do sensor por um minuto ou mais tempo. Premir o botão waves (botão assinalado com duas ondas). Espere até que no sensor óptico se veja piscar a luz vermelha. De seguida prima (+) para aumentar o tempo de fluxo e (-) para reduzi-lo



Flow time (tempo de segurança):

Esta função prevê a interrupção do fornecimento de água quando o sensor estiver coberto por mais de 90 segundos . Pressione (+) para aumentar o tempo de segurança e (-) para reduzi-lo.

Delay in (tempo de resposta):

Recomenda-se alterar este tempo apenas nos fluxómetros. Esta função evita a activação do sistema à passagem de uma pessoa que não tem intenção de utilizá-lo. O sensor funcionará apenas quando o utilizador estiver diante do mesmo por um período pré estabelecido. Pressione (+) para aumentar este tempo e (-) para reduzi-lo.



Delay out (atraso):

Esta função permite mudar o tempo de fluxo de água após o utilizador retirar as mãos. Pressione (+) para aumentar este tempo e (-) para reduzi-lo.



// AJUSTE DO RAIO DE ACÇÃO

On/Off (Liga/Desliga):

Esta função é ideal para realizar qualquer tipo de actividade diante do sensor sem activar o sistema (por exemplo, limpeza).

A válvula de descarga ficará fechada por 1 minuto quando este botão é premido uma vez. Para cancelar esta função e voltar ao funcionamento normal, prima o botão ON/OFF outra vez ou espere 1 minuto.



Reset:

Esta função permite ao sensor voltar às configurações originais de fabrico, excepto para o alcance de detecção. Caso seja necessário, prima o botão RESET e sem soltá-lo, prima o botão (+).

Se pretender alterar o alcance de detecção, use o botão RANGE. Se quer realizar um novo ajuste, use o botãoADJ.

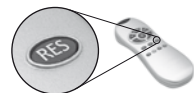

// MANUTENÇÃO

Cuidado e limpeza dos acabamentos cromado e especiais

Não utilize esponjas de aço ou produtos de limpeza que contenham álcool, ácido, abrasivos ou similares.

O uso de qualquer produto ou substância de limpeza ou manutenção proibidos poderá danificar a superfície da placa.

Para a limpeza da superfície da placa use SOMENTE água e sabão, e depois enxugue bem com uma toalha ou um pano limpo.

Durante a limpeza dos azulejos da casa de banho, as placas deverão ser protegidas contra salpicos de detergentes agressivos.

Se a desinfecção é realizada de forma periódica, pode ser usado cloro na seguinte dosagem:

- 50mg/l pelo tempo máximo de permanência na água de 1 hora.

A descarga não acontece**INDICADOR**

A luz vermelha indicadora (LED) do sensor pisca continuamente quando o utilizador avança para a área de alcance do sensor.

CAUSA

Pilha fraca.

SOLUÇÃO

Substitua a pilha.

INDICADOR

A luz vermelha indicadora (LED) do sensor não pisca quando o utilizador avança para a área de alcance do sensor.

CAUSA

Alcance do sensor inapropriado.

SOLUÇÃO

Ajuste o alcance do sensor

INDICADOR

A luz vermelha indicadora (LED) do sensor não pisca quando o utilizador avança para a área de alcance do sensor.

CAUSA

Pilha gasta.

SOLUÇÃO

Substitua a pilha.

INDICADOR

A luz vermelha indicadora (LED) do sensor não pisca quando o utilizador avança para a área de alcance do sensor.

CAUSA

O sensor está a captar reflexos de um espelho ou outro objeto.

SOLUÇÃO

Elimine a causa dos reflexos.

INDICADOR

A luz vermelha pisca quando o utilizador está dentro da área de alcance do sensor.

CAUSA

Os fios de ligação entre a unidade eletrónica e o selenóide estão desligados.

SOLUÇÃO

Ligue os fios de ligação da unidade eletrónica ao selenóide.

INDICADOR

A luz vermelha pisca quando o utilizador está dentro da área de alcance do sensor.

CAUSA

Detritos ou sujidade na válvula selenóide entupindo o orifício de escoamento.

SOLUÇÃO

Substitua ou limpe a válvula selenóide.

Desparafuse o selenóide, retire o êmbolo e a mola do selenóide e limpe-os.

Quando colocar o êmbolo e a mola no seu sítio, por favor verifique que a mola está na posição vertical.

INDICADOR

A luz vermelha pisca quando o utilizador está dentro da área de alcance do sensor.

CAUSA

A pressão do fornecimento de água é superior a 8 bars ou a pressão atinge mais de 8 bars no fornecimento de água, causando pressão que fica presa na válvula de descarga.

SOLUÇÃO

Reduza a pressão de fornecimento.

Fluxo constante

INDICADOR

A luz vermelha indicadora (LED) do sensor pisca quando o utilizador avança para a área de alcance do sensor.

CAUSA

Detritos ou sujidade na descarga.
A válvula obstrui o pistão ou o orifício. O pistão não fecha.

SOLUÇÃO

Abra a tampa do pistão e limpe o pistão, o orifício e o corpo internamente.

INDICADOR

A luz vermelha indicadora (LED) do sensor pisca quando o utilizador avança para a área de alcance do sensor.

CAUSA

Detritos ou sujidade na válvula selenóide.
A válvula selenóide não fecha.

SOLUÇÃO

Substitua ou limpe a válvula selenóide.
Desaperte o selenóide, retire o êmbolo e a mola do selenóide e limpe-os. Quando colocar o êmbolo e a mola no seu sítio, por favor verifique que a mola está na posição vertical.

Meia descarga**INDICADOR**

A luz vermelha indicadora (LED) do sensor pisca quando o utilizador avança para a área de alcance do sensor.

CAUSA

A agulha de auto-limpeza ficou fora do orifício do pistão ou está fora do lugar. O orifício deita mais água do que o normal pressionando o pistão para baixo, ocasionando o encerramento do pistão mais rápido do que o normal.

SOLUÇÃO

Substituir o pistão.

INDICADOR

A luz vermelha indicadora (LED) do sensor pisca quando o utilizador avança para a área de alcance do sensor.

CAUSA

Vedante U está roto ou danificado.

SOLUÇÃO

Substituir o vedante U.

INDICADOR

A luz vermelha indicadora (LED) do sensor pisca quando o utilizador avança para a área de alcance do sensor.

CAUSA

O tempo de fluxo é muito curto.

SOLUÇÃO

Aumentar o tempo do fluxo.

Dupla descarga

INDICADOR

A luz vermelha indicadora (LED) do sensor pisca quando o utilizador avança para a área de alcance do sensor.

CAUSA

Detritos ou sujidade na descarga. A válvula obstrui o pistão. A fricção no movimento do pistão ocasiona que o pistão feche mais lentamente que o normal.

SOLUÇÃO

Abra a tampa do pistão e limpe o pistão e o corpo internamente.

INDICADOR

A luz vermelha indicadora (LED) do sensor pisca quando o utilizador avança para a área de alcance do sensor.

CAUSA

A sujidade no orifício do pistão impede a circulação de água suficiente pelo orifício. O fluxo reduzido faz com que o pistão feche mais lentamente do que o normal.

SOLUÇÃO

Abra a tampa do pistão e limpe o pistão e o orifício.

INDICADOR

A luz vermelha indicadora (LED) do sensor pisca quando o utilizador avança para a área de alcance do sensor.

CAUSA

O tempo de fluxo é muito grande.

SOLUÇÃO

Reduza o tempo de fluxo.

Gotejamento

INDICADOR

A luz vermelha indicadora (LED) do sensor pisca quando o utilizador avança para a área de alcance do sensor.

CAUSA

Detritos ou sujidade na sede do pistão.

SOLUÇÃO

Limpar a sede do pistão.

INDICADOR

A luz vermelha indicadora (LED) do sensor pisca quando o utilizador avança para a área de alcance do sensor.

CAUSA

O selo do pistão está roto ou danificado

SOLUÇÃO

Substitua o selo do pistão.

INDICADOR

A luz vermelha indicadora (LED) do sensor pisca quando o utilizador avança para a área de alcance do sensor.

CAUSA

Detritos ou sujidade no orifício da válvula selenóide.
A válvula selenóide não fecha adequadamente.
O selo do embolo está roto ou danificado

SOLUÇÃO

Desaparafuse o selenóide, retire o êmbolo e a mola do selenóide e limpe-os.
Quando colocar o embolo e a mola no seu sítio, por favor verifique que a mola está na posição vertical.

A SANINDUSA garante que as torneiras electrónicas, válvulas de descarga e controlos estarão livres de defeitos relativamente ao material e mão-de-obra durante o período de uso normal de dois anos, a partir da data de aquisição do produto.

Na eventualidade de se encontrar algum defeito durante este tempo o seu uso normal, a SANINDUSA reparará, fornecerá uma peça ou produto de reposição, ou fará os ajustes adequados. Danos causados por acidente, má utilização, ou abuso não estão cobertos por esta garantia. Cuidados e limpezas inadequadas invalidarão a garantia. A prova de compra (recibo de venda original) deve ser fornecida à SANINDUSA com todas as reclamações de garantia.

A SANINDUSA não é responsável por despesas de mão-de-obra, instalação, ou outros custos suplementares que não aqueles acima especificados. Em caso algum a responsabilidade de da SANINDUSA excederá o preço de compra da torneira, válvula ou controlo.

Se considera que tem uma reclamação de garantia, contacte o seu Distribuidor SANINDUSA, Comerciante ou Empreiteiro de Pichelaria. Por favor, assegure-se que fornece toda a informação pertinente relativa à sua reclamação, incluindo uma descrição completa do problema, produto, número do modelo, data de aquisição do produto, a quem comprou o produto e a data de instalação. Inclua também a factura original.

A SANINDUSA E/OU O VENDEDOR DECLINAM QUALQUER RESPONSABILIDADE POR QUAISQUER DANOS EVENTUAIS, EMERGENTES OU ESPECIAIS. Esta garantia exclui danos no produto devidos a erros de instalação, manutenção incorrecta, desgaste e ruptura, bateria, composição da água, abuso do produto ou má utilização do produto, seja este realizado por empreiteiro, Empresa de Serviços ou consumidor. Esta garantia não cobre danos no produto causados por:

// Instalação incorrecta e/ou colocação incorrecta dos tubos de fornecimento/alimentação.

// Pressões ou temperaturas que excedam os limites recomendados.

// Manipulação inapropriada, adulteração, manutenção deficiente ou pouco frequente.

// Corpos estranhos, sujidade ou incrustações provenientes do fornecimento de água.

CERTIFICADO DE GARANTIA SANINDUSA

//Destacar e enviar à fábrica

Nome do cliente

Morada

Carimbo do N/Ciente

Data de entrega

Sanindusa,

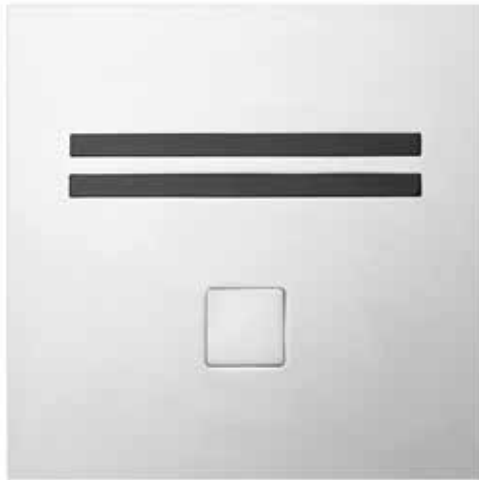

// Plan es una válvula de descarga electrónica con tecnología touch free para inodoro accionada por un sensor infrarrojo autoajustable. El agua comenzará a descargar cuando el usuario se aleje del inodoro.

// En caso que el usuario haya permanecido frente al inodoro por menos de un minuto, se producirá una descarga reducida para remover los residuos líquidos. Si el usuario estuvo presente en frente del inodoro por un minuto o más tiempo, se producirá una descarga completa para remover los residuos sólidos. La válvula de descarga Plan para inodoro incluye un botón de control para una activación manual. Una vez que se accione este botón el sistema realizará una descarga completa

index

INSTRUÇÕES DE MONTAGEM E MANUTENÇÃO
INSTRUCCIONES DE MONTAJE Y MANUTENCION
MOUNTING INSTRUCTIONS AND MAINTENANCE
NOTICE DE MONTAGE ET MAINTENANCE

DADOS TÉCNICOS	28
CONTENIDO DEL EMBALAJE	29
INFORMACION PARA SU ADECUADA INSTALACION	30
INSTALACION DEL GRIFO	31
INSTRUCCIONES PARA EL REEMPLAZO DE LA PILA	35
AJUSTE DEL ALCANCE DEL SENSOR	36
CUIDADOS Y LIMPIEZA	38
SOLUCION DE PROBLEMAS	39
GARANTÍA	48

ESPAÑOL

ENGLISH

FRANÇAIS



512077113
Placa doble descarga electrónica
Plan con infrarrojos con pila

512078113
Placa doble descarga electrónica
Plan con infrarrojos con
transformador



5E12077
Soporte para inodoro suspendido con
grifo electrónico Plan con infrarrojos
con pila

5E12078
Soporte para inodoro suspendido con
grifo electrónico Plan con infrarrojos
con transformador

// DADOS TÉCNICOS

Especificación de la energía: sistema de bajo voltaje 9V

Suministro de energía: batería de 9V o transformador de 9V

Presión de funcionamiento de agua: 1,0 - 8,0 bar (14,5-116 PSI).
Si la presión es mayor a los 8 bars, use un reductor de presión para reducirla.

Alcance del sensor: Sensor auto-ajustable. Ajustable a control remoto

Familiarícese con los nombres de las partes y confirme que todas las partes vengan incluidas

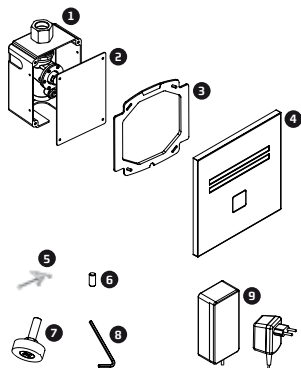

512077113 / 518078113

Descarga electrónica para **inodoro** con infrarrojos con pila o transformador

- 1 1x Caja plástica con válvula de descarga empotrada
- 2 1x Panel de protección temporal
- 3 1x Panel plástico para panel 4
- 4 1x Panel con unidad electrónica - inox cepillado
- 5 4x Tornillos
- 6 1x Tornillo M4x10
- 7 1x Tornillo de regulación
- 8 1x Llave allen
- 9 1x Caja de batería o transformador

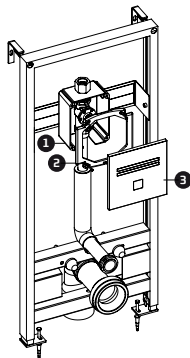

5E12077/ 5E18078

Soporte para **inodoro suspendido** con grifo electrónico Plan con infrarrojos con pila o transformador

- 1 1x Caja plástica con válvula de descarga empotrada
- 2 1x Panel plástico para panel 3
- 3 1x Panel con unidad electrónica - inox cepillado

NOTA:

- 1. Mantenga una distancia mínima de 500mm entre el borde superior del inodoro y el sensor infrarrojo.
- 2. El espesor máximo del enyesado de la pared que cubre la estructura, deberá ser de 50mm

Verificación del contenido del embalaje:

Separe todas las partes del embalaje y revise cada parte con la sección “Contenido del embalaje”. Preste atención a las variaciones de los diferentes modelos. Asegúrese de tener consigo todas las partes antes de desechar cualquier material del embalaje. Si falta alguna de las partes, no intente instalar la válvula, hasta que obtenga las partes faltantes.

Advertencias:

No instale el sistema frente a un espejo o cualquier otro sistema electrónico que opere con sensor infrarrojo. Para evitar problemas de reflejo, se recomienda mantener una distancia mínima de 1.50 mts entre el sistema y otros objetos.

Preparación para la instalación:

Lave a fondo las tuberías de agua antes de instalar el sistema. No permita que suciedad, cinta de teflón, ni partículas metálicas se introduzcan en la válvula. Corte el suministro de agua. Todas las plomerías deben instalarse de acuerdo con los códigos y reglamentos aplicables.

Importante:

Para un desempeño óptimo de esta válvula de descarga; **el total de la infraestructura de la tubería, desde el conducto de abastecimiento principal de agua hasta el inodoro deberá tener 1" de diámetro.**

512077113

Descarga electrónica para **inodoro** con infrarrojos con pila

passo 1

instalación de la válvula de descarga y conexión del conducto de agua

- 1 – Corte el suministro de agua.
- 2 – Abra un orificio en el muro de acuerdo a las dimensiones de la caja.
- 3 – Introduzca la caja dentro del muro.
- 4 – Conecte la entrada de la válvula de descarga al agua.
- 5 – Conecte la salida de la válvula de descarga al tubo de entrada del inodoro.
- 6 – Abra el suministro de agua. Asegúrese de que no existen fugas.
- 7 – Monte la tapa de protección temporal para proteger la válvula de descarga.

passo 2

conectar la fuente de energía

- 1 – Una vez conectado el suministro de energía y que el sistema hidráulico y el recubrimiento (azulejos) este terminado, quite la Panel de protección temporal y ensamble el panel cromado con los 4 tornillos.
- 2 – Conéctelo el cable de la unidad electrónica al cable de la válvula solenoide.
 - Conéctelo el outro cable de la unidad electrónica a la fuente de energía.

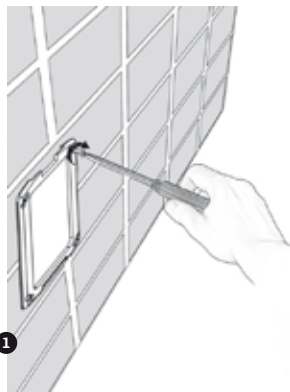
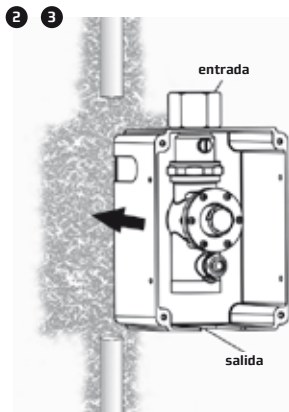

3 – Antes de montar el panel, considere utilizar el tornillo de regulación provisto, para optimizar el funcionamiento del botón mecánico. En caso de ser necesario, monte el tornillo de regulación en el botón mecánico en la parte interior del panel y ajústelo a este a la distancia deseada.

Preste atención, los pasos 4-7 deberán completarse en 30 segundos

4 – Coloque la batería en el compartimiento de las baterías.

5 – Monte el panel en el marco de fijación de la placa.

6 – Este producto incluye un sensor auto-ajustable. El alcance ideal del sensor para el local de la instalación se ajustará automáticamente. En este preciso momento, verifique que no haya objetos frente al sensor.

7 – Retire la etiqueta autoadhesiva de protección que cubre el sensor.

8 – Espere aproximadamente 30 segundos antes de colocarse o colocar su mano dentro del área de alcance del sensor. La indicación de que el auto-ajuste está llevándose a cabo será dada por una luz roja en el sensor óptico que parpadeará ininterrumpidamente. La válvula solenoide se abrirá y cerrará por 1 segundo indicando que el alcance del sensor fue establecido y el producto está listo para ser usado.

9 – Apriete el panel al marco de fijación de la placa con el tornillo inferior.

10 – Para activar la descarga, colóquese dentro del alcance del sensor por un mínimo de 8 segundos. Aléjese y la descarga se producirá pocos segundos después de su salida.

11 – En caso de ser necesario, ajuste la cantidad de salida de agua girando la válvula reguladora. Para evitar entrar en el modo de auto-ajuste, no desconecte los cables entre la unidad electrónica y el compartimiento de las baterías.

12 – Si el alcance del sensor no es el deseado, ajuste-lo de acuerdo con la sección “Ajuste del alcance del sensor”.
a secção “Ajuste do raio de acção”.

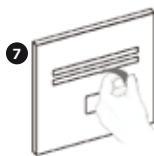
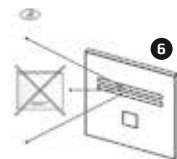

512078113

Descarga electronica para **inodoro** con infrarrojos con transformador

paso 1

Instalación de la válvula de descarga y conexión del conducto de agua

- 1 – Corte el suministro de agua
- 2 – Abra un orificio en la pared con las dimensiones necesarias para la instalación de la caja y de la funda de protección del cable del transformador (no proporcionada).
- 3 – Introduzca la caja dentro del muro.
- 4 – Conecte la entrada de la válvula de descarga al agua
- 5 – Conecte la salida de la válvula de descarga al tubo de entrada del inodoro
- 6 – Abra el suministro de agua. Asegúrese de que no existen fugas
- 7 – Monte la tapa de protección temporal para proteger la válvula de descarga.

paso 2

conectar la fuente de energia

- 1 – Coloque el transformador junto del enchufe de corriente y haga llegar el cable a la caja
- 2 – Una vez conectado el suministro de energía y que el sistema hidráulico y el recubrimiento (azulejos) este terminado, quite la Panel de protección temporal y ensamble el panel cromado con los 4 tornillos.

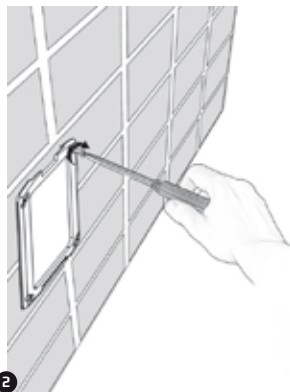
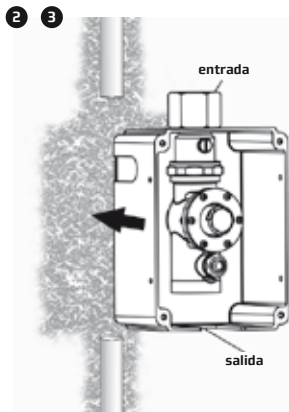

3 – Conecte el cable de la unidad electrónica al cable de la válvula solenoide

4 – Conecte el otro cable de la unidad electrónica a la fuente de energía

5 – Antes de montar el panel, considere utilizar el tornillo de regulación provisto, para optimizar el funcionamiento del botón mecánico. En caso de ser necesario, monte el tornillo de regulación en el botón mecánico en la parte interior del panel y ajústelo a este a la distancia deseada.

6 – Apriete el panel al marco de fijación de la placa con el tornillo inferior.

7 – Este producto incluye un sensor auto-ajustable. El alcance ideal del sensor para el local de la instalación se ajustará automáticamente. En este preciso momento, verifique que no haya objetos frente al sensor.

8 – Retire la etiqueta autoadhesiva de protección que cubre el sensor.

9 – Conecte el transformador al enchufe de corriente

10 – Espere aproximadamente 30 segundos antes de colocarse o colocar su mano dentro del área de alcance del sensor. La indicación de que el auto-ajuste está llevándose a cabo será dada por una luz roja en el sensor óptico que parpadeará ininterrumpidamente. La válvula solenoide se abrirá y cerrará por 1 segundo indicando que el alcance del sensor fue establecido y el producto está listo para ser usado.

11 – Para activar la descarga, colóquese dentro del alcance del sensor por un mínimo de 8 segundos. Aléjese y la descarga se producirá pocos segundos después de su salida.

12 – En caso de ser necesario, ajuste la cantidad de salida de agua girando la válvula reguladora. Para evitar entrar en el modo de auto-ajuste, no desconecte los cables entre la unidad electrónica y el transformador.

13 – Si el alcance del sensor no es el deseado, ajuste-lo de acuerdo con la sección “Ajuste del alcance del sensor”.

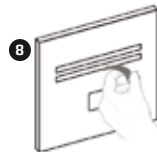
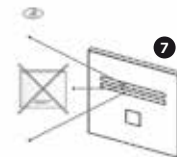

Cuando la batería se debilita, la luz roja parpadeará a una velocidad constante. La pila debe ser reemplazarse en un plazo de dos semanas. Siempre use baterías de marcas acreditadas. Baterías de baja calidad pueden afectar el desempeño del producto.

Para reemplazar la batería siga las siguientes instrucciones:

- 1 – Afloje el tornillo en la parte inferior de la placa frontal y retírela.
- 2 – Abra cuidadosamente la caja de la pila usada.
- 3 – Reemplácela con una batería nueva de 9 V (se recomienda una batería de litio)
- 4 – Cierre la caja
- 5 – Reajuste la cubierta protectora y después la placa frontal.



Verifique que no haya objetos en frente del sensor después que la colocación de las baterías haya sido concluida.

Después de colocar la batería espere 30 segundos para permitir al sistema establecer el alcance ideal del sensor. Después de llevarse a cabo el auto-ajuste, la válvula solenoide se abrirá y cerrará por 1 segundo indicando que el alcance del sensor fue establecido y el producto quedó listo para ser usado.

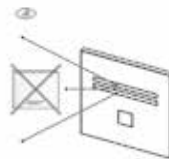

Importante: Las baterías usadas no deben colocarse con los residuos domésticos comunes. Contacte con su autoridad local para informarse sobre la eliminación de residuos y reciclaje.

Este producto fue suministrado con un Sensor Auto-Ajustable. El alcance ideal del sensor para el local de instalación se ajustará automáticamente.

Sólo en caso de ser necesario, use el control remoto para ajustar el alcance del sensor de la siguiente forma:

Alcance de detección:

El alcance de detección se refiere a la máxima distancia en la que un objeto puede estar localizado para poder activar el sistema.

En todos los productos con infrarrojos sanindusa, el alcance del sensor puede cambiarse usando este botón del control remoto.

Sostenga el control remoto recto frente al sensor a una distancia de aproximadamente 4" (10cm). Seleccione la función RANGE pulsando una vez el botón de la función. La luz roja del sensor parpadeará rápidamente. En esta etapa, puede aumentar o disminuir el alcance del sensor pulsando el botón (+) o el botón (-), cada pulsación aumentará o disminuirá un nivel.



Una vez que haya cambiado el alcance de detección con el control remoto, esta distancia será memorizada por el sensor, aún cuando la fuente de energía esté desconectada. Para volver al modo de auto-ajuste use solamente el botón ADJ.

Acceso al modo de auto-ajuste:

Verifique que no haya objetos en frente del sensor. Pulse el botón ADJ. Cuando se detecte un parpadeo intermitente de la luz roja del sensor, retire la mano que sostiene el control remoto del área del sensor. El alcance ideal del sensor para el local de la instalación se ajustará automáticamente. Una vez que se haya llevado a cabo el auto-ajuste, la válvula solenoide se abrirá y cerrará por 1 segundo indicando que el alcance del sensor fue establecido y el producto quedó listo para ser usado.



Ajuste de otras configuraciones con el control remoto:

Tiempo de flujo corto:

Esta función determina el tiempo de descarga del agua después que el usuario abandona el inodoro y después de haber estado en frente del sensor por menos de un minuto. Si fuese necesario, el tiempo de media descarga puede modificarse de la siguiente manera: pulse el botón wave (con la imagen de una onda). Espere hasta que en el sensor óptico se vea parpadear la luz roja. Enseguida pulse + para aumentar el tiempo de flujo y - para reducirlo.



Tiempo de flujo completo:

Esta función determina el tiempo de la descarga del agua después que el usuario abandona el inodoro y después de haber estado en frente del sensor por un minuto o más tiempo. Pulsar el botón waves (con la imagen de dos ondas). Espere hasta que en el sensor óptico se vea parpadear la luz roja. Enseguida pulse (+) para aumentar el tiempo de flujo y (-) para reducirlo.



Tiempo de reaccion/activacion:

el tiempo de reacción evita activaciones indeseadas. Esto puede ocurrir, por ejemplo, si una persona pasa cerca del inodoro sin la intención de usarlo. Gracias a la programación del tiempo de reacción/activación, el sensor sólo activará el sistema si el usuario es detectado por el espacio de tiempo pre-programado en segundos. Si fuese necesario, el tiempo de reacción/activación podrá modificarse de la siguiente manera: pulse el botón in (tiempo de reacción/activación). Espere hasta que en el sensor óptico se vea parpadear la luz roja. Enseguida pulse (+) para aumentar el tiempo de reacción/activación y (-) para reducirlo.



Tiempo de retraso:

Esta función permite modificar el intervalo de tiempo que transcurre desde que el utilizador abandona el inodoro hasta que se inicia la descarga de agua. En este caso, un tiempo de retraso cercano a 0 no dará al usuario la posibilidad de alejarse del sanitario. Un aumento del tiempo de retraso hará que el usuario experimente más comodidad, pero debe tenerse en consideración un alto tráfico de usuarios. En caso de ser necesario, el tiempo de retraso podrá modificarse de la siguiente manera: Pulse el botón OUT. Espere hasta que en el sensor óptico se vea un rápido parpadeo de la luz roja. Enseguida pulse (+) para aumentar el tiempo de retraso y (-) para reducirlo.



// AJUSTE DEL ALCANCE DEL SENSOR

Función de apagado temporal:

Esta función es ideal para realizar cualquier tipo de actividad en frente del sensor sin activar el sistema (por ejemplo, limpieza).

La válvula de descarga quedará cerrada por 1 minuto cuando se presione este botón una vez. Para cancelar esta función y volver al funcionamiento normal pulse el botón ON/OFF otra vez y espere 1 minuto.



Botón de reajuste:

Esta función restaura las configuraciones originales de fábrica. En caso de ser necesario, pulse el botón RESET y sin soltarlo, pulse una vez el botón (+).

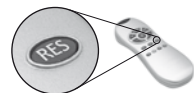

// CUIDADOS Y LIMPIEZA

Cuidados y limpieza de acabados cromo y especiales

No use lana de acero, estropajo de aluminio ni productos para la limpieza que contengan alcohol, ácidos, abrasivos o similares.

El uso de productos o sustancias de limpieza o de mantenimiento prohibidos puede dañar la superficie del grifo.

Para la limpieza de la superficie del grifo use solamente agua y jabón y seque con un paño o una toalla limpia.

Al limpiar los azulejos del cuarto de baño se deben proteger los grifos de las salpicaduras de productos de limpieza abrasivos.

El agua no sale**INDICADOR**

La luz roja indicadora (LED) del sensor parpadea continuamente cuando el usuario entra en el área de alcance del sensor.

CAUSA

Pila baja.

SOLUCION

Reemplace la pila.

INDICADOR

La luz roja indicadora (LED) del sensor no parpadea cuando el usuario entra en el área de alcance del sensor.

CAUSA

Alcance del sensor inapropiado.

SOLUCION

Ajustelo

INDICADOR

La luz roja indicadora (LED) del sensor no parpadea cuando el usuario entra en el área de alcance del sensor.

CAUSA

Pila completamente agotada.

SOLUCION

Reemplace la pila

INDICADOR

La luz roja indicadora (LED) del sensor no parpadea cuando el usuario entra en el área de alcance del sensor.

CAUSA

El sensor está captando reflejos de un espejo ó de otro objeto.

SOLUCION

Elimine la causa del reflejo del espejo ó de otro objeto.

INDICADOR

La luz roja del sensor parpadea cuando el usuario está dentro del alcance del sensor.

CAUSA

Los conectores de la unidad electrónica y el solenoide están desconectados.

SOLUCION

Una los conectores de la unidad electrónica al solenoide.

INDICADOR

La luz roja del sensor parpadea cuando el usuario está dentro del alcance del sensor.

CAUSA

Detritus o suciedad en la válvula solenoide atascando el orificio de drenaje.

SOLUCION

Sustituir o limpiar la válvula solenoide.

Desentornille el solenoide, retire el émbolo y el resorte del solenoide y límpielos.

Cuando coloque el émbolo y el resorte en su sitio, por favor asegúrese que el resorte está en posición vertical.

INDICADOR

La luz roja del sensor parpadea cuando el usuario está dentro del alcance del sensor.

CAUSA

La presión del abastecimiento de agua es superior a 8 bars o la presión llega a más de 8 bars en el suministro de agua causa una presión que queda atrapada en la válvula de descarga.

SOLUCION

Reduzca la presión del suministro de agua.

Flujo Constante

INDICADOR

La luz roja indicadora (LED) del sensor parpadea cuando el usuario entra en el área de alcance del sensor.

CAUSA

Detritus o Suciedad en la Descarga.
La válvula obstruye el pistón o el orificio. El pistón no cierra.

SOLUCION

Abra la tapa del pistón y limpie el pistón, el orificio y el cuerpo internamente.

INDICADOR

La luz roja indicadora (LED) del sensor parpadea cuando el usuario entra en el área de alcance del sensor.

CAUSA

Detritus o Suciedad en la válvula solenoide. La válvula solenoide no cierra.

SOLUCION

Sustituya o limpie la válvula solenoide.
Suelte el solenoide, retire el émbolo y el resorte del solenoide y límpielos.
Cuando coloque el émbolo y el resorte en su sitio, por favor asegúrese que el resorte está en posición vertical.

Media descarga**INDICADOR**

La luz roja indicadora (LED) del sensor parpadea cuando el usuario entra en el área de alcance del sensor.

CAUSA

La aguja de auto-limpieza quedó fuera del orificio del pistón o está fuera de lugar. El orificio surte más agua de lo normal empujando el pistón hacia abajo, causando que el pistón cierre más rápido de lo normal.

SOLUCION

Sustituir el pistón.

INDICADOR

La luz roja indicadora (LED) del sensor parpadea cuando el usuario entra en el área de alcance del sensor.

CAUSA

La junta de estanqueidad en U está rota o dañada.

SOLUCION

Sustituir la junta de estanqueidad en U

INDICADOR

La luz roja indicadora (LED) del sensor parpadea cuando el usuario entra en el área de alcance del sensor.

CAUSA

El ajuste del tiempo de flujo es muy corto.

SOLUCION

Aumentar el tiempo de flujo.

Doble descarga

INDICADOR

La luz roja indicadora (LED) del sensor parpadea cuando el usuario entra en el área de alcance del sensor.

CAUSA

Detritus o Suciedad en la Descarga. La válvula obstruye el pistón. Fricción en el movimiento del pistón ocasiona que el pistón cierre más lento de lo normal.

SOLUCION

Abra la tapa del pistón y limpie el pistón y su interior

INDICADOR

La luz roja indicadora (LED) del sensor parpadea cuando el usuario entra en el área de alcance del sensor.

CAUSA

La suciedad en el orificio del pistón impide que circule suficiente agua por el orificio. El flujo reducido produce que el pistón cierre más lento de lo normal.

SOLUCION

Abra la tapa del pistón y limpie el pistón y el orificio.

INDICADOR

La luz roja indicadora (LED) del sensor parpadea cuando el usuario entra en el área de alcance del sensor.

CAUSA

El ajuste del tiempo de flujo es muy largo.

SOLUCION

Reduzca el tiempo de flujo.

Goteo

INDICADOR

La luz roja indicadora (LED) del sensor parpadea cuando el usuario entra en el área de alcance del sensor.

CAUSA

Detritus o Suciedad en la canastilla del pistón.

SOLUCION

Limpia la canastilla del pistón.

INDICADOR

La luz roja indicadora (LED) del sensor parpadea cuando el usuario entra en el área de alcance del sensor.

CAUSA

El sello del pistón está roto o dañado.

SOLUCÃO

Sustituya el sello del pistón.

INDICADOR

La luz roja indicadora (LED) del sensor parpadea cuando el usuario entra en el área de alcance del sensor.

CAUSA

Detritus o Suciedad en el orificio de la válvula solenoide.
La válvula solenoide no cierra adecuadamente.
El sello del émbolo está roto o dañado.

SOLUÇÃO

Sustituya o limpie la válvula solenoide. Desentornille el solenoide, retire el émbolo y el resorte del solenoide y límpielos. Cuando coloque el émbolo y el resorte en su sitio, por favor asegúrese que el resorte está en posición vertical.

SANINDUSA garantiza que los grifos electrónicos, válvulas de descarga y controles estarán libres de defectos en el material y mano de obra dentro del periodo de uso normal de dos años, contados a partir de la fecha de adquisición del producto.

En caso de encontrarse algún defecto durante este tiempo, SANINDUSA reparará, proveerá un repuesto o producto, o realizará los ajustes adecuados. Daños causados por accidente, mal uso, o abuso no están cubiertos por esta garantía. Un cuidado y una limpieza inadecuados invalidarán la garantía. Debe entregarse a SANINDUSA la prueba de compra (recibo de venta original) con todas las reclamaciones de garantía.

SANINDUSA no es responsable por gastos de mano de obra, instalaciones, u otros costes adicionales o derivados que no sean los especificados arriba. En ningún caso la responsabilidad de SANINDUSA excederá el precio de compra del grifo, válvula o control.

Si considera que tiene una reclamación de garantía, contacte a su Distribuidor SANINDUSA, Comerciante o Contratista de Fontanería. Por favor asegúrese de proporcionar toda la información pertinente sobre su reclamo, incluyendo una descripción completa del problema, el producto, número del modelo, la fecha en que el producto fue comprado, a quién se compró el producto y la fecha de su instalación. También adjunte el recibo original.

SANINDUSA Y/O EL VENDEDOR DECLINAN CUALQUIER RESPONSABILIDAD POR DAÑOS ESPECIALES, COMPLEMENTARIOS O DERIVADOS. Esta garantía excluye daños en el producto debidos a errores de instalación, mantenimiento incorrecto, desgaste y rotura, batería, composición del agua, abuso del producto o mal empleo del producto, sea éste realizado por el contratista, Compañía de Servicio o el consumidor. Esta garantía no cubre daños en el producto causados por lo siguiente:

//Instalación incorrecta y/o colocación incorrecta de los tubos de abastecimiento/alimentación.

//Presiones o temperaturas que excedan los límites recomendados.

//Manipulación inapropiada, adulteraciones, mantenimiento deficiente o poco frecuente.

//Cuerpos extraños, suciedad o incrustaciones provenientes del suministro de agua.

CERTIFICADO DE GARANTIA SANINDUSA

//Destacar y enviar a fabrica

Nombre del cliente

Dirección

Dello do N/Cliente

Fecha de entrega

Sanindusa,

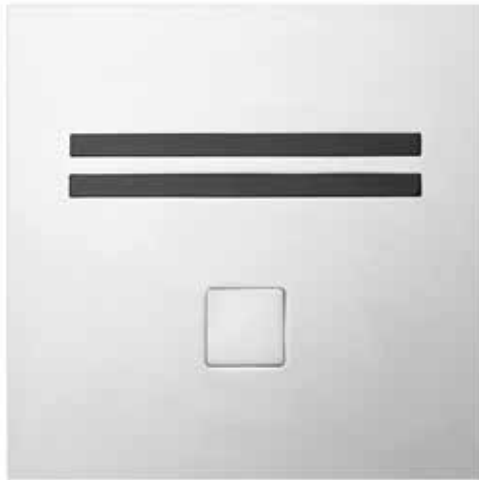

// Plan is a touch free electronic flush valve for W.C. operated by a self adjusting infrared sensor. Water will start flushing when the user will walk away from the W.C.

// If the user was present in front of the W.C. for less than one minute, a reduced flush will take place to remove liquid waste. If the user was present in front of the W.C. for one minute or more, a full flush will occur to remove solid waste. Plan includes a mechanical override push button for alternative manual operation. Once the manual push button has been used, the system will discharge a full flush

index

INSTRUÇÕES DE MONTAGEM E MANUTENÇÃO
INSTRUCCIONES DE MONTAJE Y MANUTENCION
MOUNTING INSTRUCTIONS AND MAINTENANCE
NOTICE DE MONTAGE ET MAINTENANCE

TECHNICAL DATA	52
PACK CONTENTS	53
PRE-INSTALLATION INFO	54
INSTALLATION	55
BATTERY REPLACEMENT	59
SETTINGS ADJUSTMENT	60
MAINTENANCE	62
TROUBLE-SHOOTING	63
WARRANTY	72

**512077113**

Plan electronic dual flush valve for toilet with infrared and battery

512078113

Plan electronic dual flush valve for toilet with infrared and transformer

**5E12077**

Frame for suspended WC with concealed electronic flush valve plan with infrared and battery

5E12078

Frame for suspended WC with concealed electronic flush valve plan with infrared and transformer

// TECHNICAL DATA

Power specification: 9V low voltage system

Power Supply: 9V battery or 9 V transformer

Operating water pressure: 1.0-8.0 bar (14.5 – 116.0 PSI).
With water pressure of more than 8 Bars, use a pressure reducing valve for reduction.

Sensor range: Self adjusting sensor range. Adjustable with remote control

Familiarize yourself with the part names and confirm that the parts are included

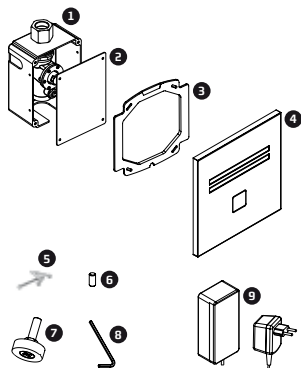

512077113 / 518078113

Concealed electronic flush valve with infrared powered by battery or transformer

- 1 1 x Plastic box with concealed flush valve
- 2 1 x Temporary protective panel
- 3 1x Plastic seat for the cover plate
- 4 1x Wall cover plate with the electronic unit - brushed inox
- 5 4x Screws
- 6 1x Screw M4x10
- 7 1x Allen key
- 8 1x Adjusting screw
- 9 1x 9V battery box or transformer

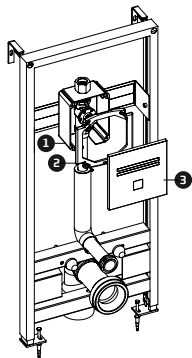

5E12077/ 5E18078

Frame for **suspended WC** with concealed electronic flush valve plan with infrared and battery or transformer

- 1 1x Plastic box with concealed flush valve
- 2 1x Plastic seat for the cover plate
- 3 1x Wall cover plate with electronic unit - brushed inox

NOTE:

- 1. Keep a minimum distance of 500mm between the upper surface of the bowl and the infra red sensor.
- 2. The maximum thickness of the plaster wall covering the frame should be up to 50mm.

Check contents:

Separate all parts from packaging and check each part with the pack contents section. Make sure all parts are accounted for before discarding any packaging material. If any parts are missing, do not attempt to install the electronic flush valve until you obtain the missing parts.

Warnings:

Do not install the system facing a mirror or any other electronic system operated by an infra-red sensor.
To prevent reflection problems, it is recommended to keep a minimum distance of 1.50 meters between the flush valve and other objects.

Preparation for installation:

Flush water supply lines thoroughly before installing the flush valve. Do not allow dirt, Teflon tape or metal particles to enter the flush valve.
All plumbing is to be installed in accordance with applicable codes and regulations.

Important:

For the optimal performance of this flush valve, **the entire piping infrastructure from the main big water-supply pipe down to the W.C. would have 1" diameter.**

512077113

Concealed electronic flush valve with infrared powered by battery

step 1

installing the flush valve and connecting the water supply

- 1 – Shut off the water supply.
- 2 – Cut an adequate opening in the wall for the dimensions of the box and the sleeve (not supplied).
- 3 – Insert the electronic flush valve's box through the
- 4 – Connect the flush valve inlet to the water supply.
- 5 – Connect the flush valve outlet nipple to the pipe leading to the W.C.'s inlet.
- 6 – Turn on the water supply. Make sure there is no water leakage.
- 7 – Assemble the temporary protective cover to protect the flush valve.

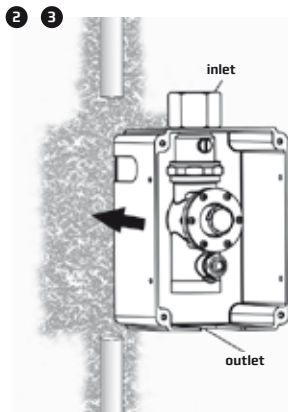

step 2

connecting the power source

- 1 – Once the electricity, plumbing and tiles works are finished, replace the temporary protective cover with the plastic seat. Adjust it using the four screws provided.
- 2 – Connect the electronic unit connector that leads to the solenoid valve to the solenoid connector.
 - Connect the electronic unit connector that leads to the power source to the battery box connector.

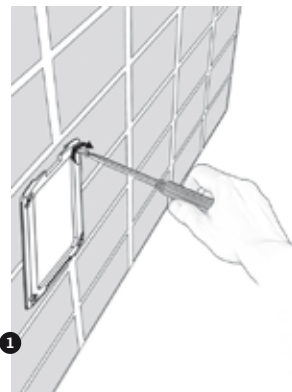

3 – Before assembling the panel, consider using the provided adjusting screw in order to optimize the operation of the mechanical button. If needed, assemble the adjusting screw to the mechanical button at the internal side of the panel and adjust it to the desired distance

Pay attention, steps 4-7 must be completed within 30 seconds

4 – Insert the battery into the battery box.

5 – Assemble the panel to the cover seat.

6 – This product includes a self adjusting sensor. The ideal sensor range for the specific location will be set automatically. Right now, check that no objects are in front of the sensor.

7 – Remove the protective sticker covering the sensor.

8 – Wait about 30 seconds before you step or put your hand within the sensor range. As an indication that the self adjusting is taking place, a red light in the sensor eye will flash continuously. The solenoid valve will be opened and closed for 1 second as an indication that the ideal sensor range was set and the product is ready for use.

9 – Tighten the panel to the cover seat with the bottom screw.

10 – To operate, step within the sensor range for a minimum of 8 seconds. Move away and the flush valve will flush a few seconds after your departure.

11 – If needed adjust the flow rate by turning the regulating valve. In order to avoid entering into the self adjusting mode, do not disconnect the cables between the electronic unit and battery box.

12 – If the range is unsatisfactory, refer to the section entitled “Settings Adjustment”.

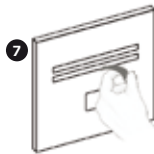
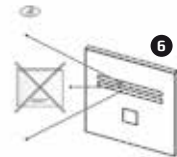

512078113

Concealed electronic flush valve with infrared powered by transformer

step 1

installing the flush valve and connecting the water supply

- 1 – Shut off the water supply.
- 2 – Cut an adequate opening in the wall for the dimensions of the box and the sleeve (not supplied) where you will accommodate the transformer cable.
- 3 – Insert the electronic flush valve's box through the opening.
- 4 – Connect the flush valve inlet to the water supply.
- 5 – Connect the flush valve outlet nipple to the pipe leading to the W.C.'s inlet.
- 6 – Turn on the water supply. Make sure there is no water leakage.
- 7 – Assemble the temporary protective cover to protect the flush valve.

step 2

connecting the power source

- 1 – Place the transformer near the electricity plug, insert the transformer cable wire through the box.
- 2 – Once the electricity, plumbing and tiles works are finished, replace the temporary protective cover with the plastic seat. Adjust it using the four screws provided.

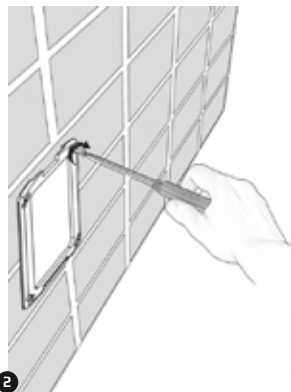
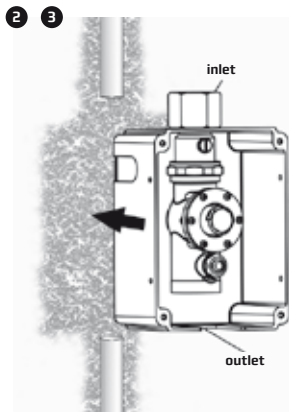

3 – Connect the electronic unit connector that leads to the solenoid valve to the solenoid connector.

4 – Connect the other electronic unit connector to the transformer cable connector.

5 – Before assembling the panel, consider using the provided adjusting screw in order to optimize the operation of the mechanical button. If needed, assemble the adjusting screw to the mechanical button at the internal side of the panel and adjust it to the desired distance.

6 – seat and Assemble the panel to the cover tighten it with the bottom screw.

7 – This product includes a self adjusting sensor. The ideal sensor range for the specific location will be set automatically. Right now, check that no objects are in front of the sensor.

8 – Remove the protective sticker covering the sensor.

9 – Plug in the transformer.

10 – Wait about 30 seconds before you step or put your hand within the sensor range. As an indication that the self adjusting is taking place, a red light in the sensor eye will flash continuously. The solenoid valve will be opened and closed for 1 second as an indication that the ideal sensor range was set and the product is ready for use.

11 – To operate, step within the sensor range for a minimum of 8 seconds. Move away and the flush valve will flush a few seconds after your departure.

12 – If needed adjust the flow rate by turning the regulating valve. In order to avoid entering into the self adjusting mode, do not disconnect the cables between the electronic unit and the transformer.

13 – If the range is unsatisfactory, refer to the section entitled “Settings Adjustment”.

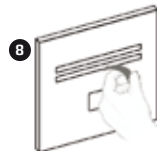
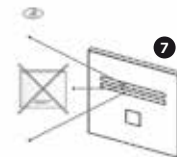

When the battery weakens, the red indicator light will blink at a constant rate. The battery must be replaced within two weeks. Always use batteries from a reputable source. Poor quality batteries may affect the performance of the product.

To replace the battery:

- 1 – Release the screw at the bottom of the cover plate and remove the cover plate.
- 2 – Carefully open the battery box.
- 3 – Replace the used battery with a new 9V battery (Lithium battery is recommended).
- 4 – Close the battery box.
- 5 – Refit the protective cover and then the wall cover plate.



After you have replaced the battery wait 30 seconds in order to allow the system to set the ideal sensor range. Then after the self adjustment has taken place the solenoid valve will be opened and closed for 1 second as an indication that the ideal sensor range was set and the product is ready for use. Check that there are no objects in front of the sensor after the battery replacement was completed

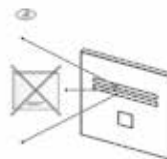

Important: Spent batteries should not be disposed of with normal household waste. Contact your local authority for information on waste disposal and recycling.

//SETTINGS ADJUSTMENT

This flush valve was supplied with Stern's new Self Adjusting Sensor. The ideal detection range for the specific location will be set automatically.

Only if necessary, use the remote control to adjust the sensor range as follows:

Detection range:

The detection range is the maximum distance at which an object can be located to be able to activate the system.

In all SANINDUSA infrared products, the sensor range may change using this button on the remote control.

Hold the remote control straight in front of the sensor in a distance of about 4" (10cm). Choose the function RANGE by pressing once at the range function button. After pressing this function button, a quick flashing of the red light at the front of the sensor will occur. At this stage, you can increase or decrease the sensor range by pressing the (+) or the (-) buttons, every push will increase or decrease one level.



Once you have changed the detection range with the remote control, this distance will be remembered by the sensor, even if the power source is disconnected. To get back to the self adjustment mode, use the ADJ button only

Self adjustment mode:

Check that no objects are in front of the sensor. Press the ADJ button. Once a quick flashing of the red light of the sensor eye is perceived, remove your hand holding the remote control from the sensor area. The ideal sensor range for the specific location will be set automatically. Once the self adjustment has taken place the solenoid valve will be opened and closed for 1 second as an indication that the ideal sensor range was set and the product is ready for use.

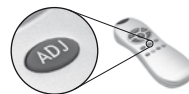

Adjusting other settings with the remote control:

Short flow time:

This function determines the water flushing time once the user leaves the W.C. after being present in front of the sensor for less than a minute. If required, the short flow time can be modified as follows: Press the one wave button. Wait until a quick flashing of the red light of the sensor eye is perceived. Then, press (+) to increase the flow time and (-) to reduce it.



Full flow time:

This function determines the water flushing time once the user leaves the W.C. after being present in front of the sensor for a minute or more. Press the two waves button. Wait until a quick flashing of the red light of the sensor eye is perceived. Then, press (+) to increase the flow time and (-) to reduce it.



Delay in time:

The delay in time prevents unwanted activations. This can occur, for example, if a person passes close to the W.C. without the intention of using. Due to the delay in setting, the sensor will only activate the system if the user is detected for the preset amount of seconds. If required, the delay in time can be modified as follows: press the IN button. Wait until a quick flashing of the red light of the sensor eye is perceived. Then, press (+) to increase the delay in time and (-) to reduce it.



Delay out time:

This function allows modifying the time the flush valve will deliver water after the user leaves the W.C. In this case, a delay out time close to 0 will not give the user the possibility to be away from the sanitary. An increased delay out time will make the user experience more comfortable, but high traffic of users should be taken into consideration. If required, the delay out time can be modified as follows: Press the OUT button. Wait until a quick flashing of the red light at the sensor eye is perceived. Then, press (+) to increase the delay out time and (-) to reduce it.



//SETTINGS ADJUSTMENT

Temporary off function:

This function is ideal to perform any kind of activity in front of the sensor without operating the system (for example, cleaning).

The flush valve will remain shut for 1 minute when this button is pressed once.

To cancel this function and to return to normal operation press the On/Off button again or wait 1 minute.



Reset button:

This function restores all the factory settings except for the sensor range. If required, press the Reset button and without releasing it, press the (+) button once.

Note: To enter the self adjusting mode, use the ADJ button. To change the sensor range, use the RANGE button.

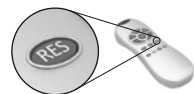

//MAINTENANCE

Cuidados y limpieza de acabados cromo y especiales

DO NOT use steel wool or cleansing agents containing alcohol, acid, abrasives, or the like.

Use of any prohibited cleaning or maintenance products or substances could damage the surface of the flush valve.

For surface cleaning use ONLY soap and water, then wipe dry with clean cloth or towel.

When cleaning bathroom tile, the flush valve should be protected from any splattering of harsh cleansers.

If system chemical disinfection is practiced, chlorine can be used (calculated chlorine concentration of 50mg/l maximum in water per one hour dwell time) at service interval frequency.

Valve does not flush**INDICATOR**

The red LED indicator in the sensor blinks continuously when the user steps within the sensor's range.

CAUSE

Low battery.

SOLUTION

Replace battery.

INDICATOR

The red LED indicator in the sensor does not blink when the user steps within the sensor's range.

CAUSE

Inappropriate sensor range.

SOLUTION

Increase or decrease the sensor range.

//TROUBLE – SHOOTING

INDICATOR

The red LED indicator in the sensor does not blink when the user steps within the sensor's range.

CAUSE

Battery is completely used up.

SOLUTION

Replace battery.

INDICATOR

The red LED indicator in the sensor does not blink when the user steps within the sensor's range.

CAUSE

The sensor is picking up reflections from a mirror or another object.

SOLUTION

Eliminate cause of reflections

INDICATOR

The red LED indicator in the sensor blinks when the user steps within the sensor's range.

CAUSE

Connectors between the electronic unit and the solenoid valve are disconnected.

SOLUTION

Connect the connectors of the electronic unit to the solenoid valve.

INDICATOR

The red LED indicator in the sensor blinks when the user steps within the sensor's range.

CAUSE

Debris or dirt in the solenoid valve clog up the bleeding hole

SOLUTION

Replace or clean the solenoid valve.

Unscrew the solenoid, pull out the plunger and the spring from the solenoid and clean them.

When placing the plunger and spring back, please make sure the spring is in vertical position.

INDICATOR

The red LED indicator in the sensor blinks when the user steps within the sensor's range.

CAUSE

The water supply pressure is higher than 8 bars or pressure peaks over 8 bars in the water supply causes pressure to be trapped in the flush valve.

SOLUTION

Reduce the water supply

Continuous Flow

INDICATOR

The red LED indicator in the sensor blinks when the user steps within the sensor's range

CAUSE

Debris or dirt in the Flush Valve clog up the piston or the orifice. The piston doesn't close.

SOLUTION

Open the piston cover and clean the piston, the orifice and body internally.

INDICATOR

The red LED indicator in the sensor blinks when the user steps within the sensor's range

CAUSE

Debris or dirt in the solenoid valve.
The solenoid valve doesn't close.

SOLUTION

Replace or clean the solenoid valve.
Unscrew the solenoid, pull out the plunger and the spring from the solenoid and clean them.
When placing the plunger and spring back, please make sure the spring is in vertical position.

Low Discharge**INDICATOR**

The red LED indicator in the sensor blinks when the user steps within the sensor's range.

CAUSE

The self cleaning needle came out of the piston orifice or is displaced. The orifice delivers more water than usual pushing down the piston, causing the piston to close faster than normal.

SOLUTION

Replace the piston.

INDICATOR

The red LED indicator in the sensor blinks when the user steps within the sensor's range.

CAUSE

The U-seal is torn or damaged .

SOLUTION

Replace the U-seal.

INDICATOR

The red LED indicator in the sensor blinks when the user steps within the sensor's range.

CAUSE

Flow time setting is too short.

SOLUTION

Increase the flow time.

High Discharge

INDICATOR

The red LED indicator in the sensor blinks when the user steps within the sensor's range.

CAUSE

Debris or dirt in the Flush Valve clog up the piston.
Friction in the piston movement causes the piston to close slower than normal.

SOLUTION

Open the piston cover and clean the piston and body internally.

INDICATOR

The red LED indicator in the sensor blinks when the user steps within the sensor's range.

CAUSE

Dirt in the piston orifice prevents enough water from going through the orifice.
The reduced flow causes the piston to close slower than normal.

SOLUTION

Open the piston cover and clean the piston and the orifice.

INDICATOR

The red LED indicator in the sensor blinks when the user steps within the sensor's range.

CAUSE

Flow time setting is too long.

SOLUTION

Reduce the flow time setting.

Dripping

INDICATOR

The red LED indicator in the sensor blinks when the user steps within the sensor's range.

CAUSE

Debris or dirt in the piston seat.

SOLUTION

Clean the piston seat.

INDICATOR

The red LED indicator in the sensor blinks when the user steps within the sensor's range.

CAUSE

Piston seal is torn or damaged.

SOLUTION

Replace piston seal.

INDICATOR

The red LED indicator in the sensor blinks when the user steps within the sensor's range.

CAUSE

Debris or dirt in the solenoid valve orifice.
The solenoid valve doesn't close properly.
The plunger seal is torn or damaged.

SOLUTION

Replace or clean the solenoid valve. Unscrew the solenoid, pull out the plunger and the spring from the solenoid and clean them. When placing the plunger and spring back, please make sure the spring is in vertical position.

//WARRANTY

SANINDUSA warrants that its electronic faucets, flush valves and controls will be free of defects in material and workmanship during normal use for two years from the date the product is purchased. If a defect is found in normal use, SANINDUSA will, at its discretion, repair, provide a replacement part or product, or make appropriate adjustments. Damage caused by accident, misuse, or abuse is not covered by this warranty. Improper care and cleaning will void the warranty. Proof of purchase (original sales receipt) must be provided to SANINDUSA with all warranty claims.

SANINDUSA is not responsible for labor charges, installation, or other incidental or consequential costs other than those noted above. In no event shall the liability of Stern Engineering Ltd. exceed the purchase price of the faucet, valve or control.

If you believe that you have a warranty claim, contact your SANINDUSA Distributor, Dealer or Plumbing Contractor. Please be sure to provide all pertinent information regarding your claim, including a complete description of the problem, the product, model number, the date the product was purchased, from whom the product was purchased and the installation date. Also include your original invoice.

SANINDUSA AND/OR SELLER DISCLAIM ANY LIABILITY FOR SPECIAL, INCIDENTAL OR CONSEQUENTIAL DAMAGES. This warranty excludes product damage due to installation error, incorrect maintenance, wear and tear, battery, water composition, product abuse, or product misuse, whether performed by a contractor, service company, or the consumer. This warranty does not cover product damage caused by the following:

//Incorrect installation, inversions of supply pipes.

//Pressures or temperatures exceeding recommended limits.

//Improper manipulation, tampering, bad or lapsed maintenance.

//Foreign bodies, dirt or scale introduced by the water supply.

WARRANTY

//Cut and send to factory

Name of client

Address

Client Stamp

Date of delivery

Sanindusa,

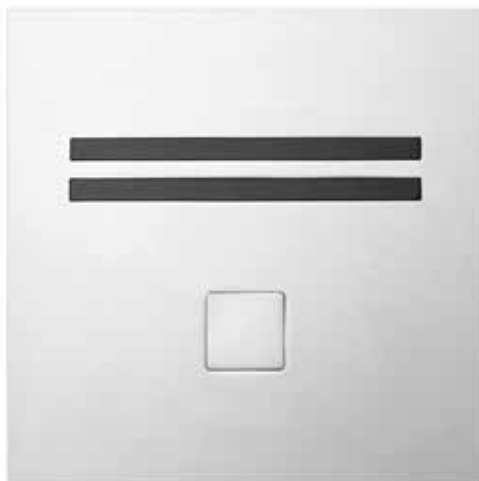

// Plan est une vanne de chasse d'eau électronique sans contact manuel pour cuvettes, déclenchée par un capteur infrarouge autoajustable. L'eau commencera à couler quand l'utilisateur s'éloigne du WC.

// Si l'utilisateur reste devant le WC pendant moins d'une minute, une chasse d'eau réduite sera déclenchée afin de retirer les résidus liquides. Si l'utilisateur reste devant le WC pendant une minute ou plus, une chasse d'eau complète sera déclenchée afin de retirer les résidus liquides. La vanne de chasse d'eau Plan pour cuvette comprend un bouton de contrôle pour un déclenchement manuel. Une fois le bouton enclenché, le système déclenchera une chasse d'eau complète

index

INSTRUÇÕES DE MONTAGEM E MANUTENÇÃO
INSTRUCCIONES DE MONTAJE Y MANUTENCIÓN
MOUNTING INSTRUCTIONS AND MAINTENANCE
NOTICE DE MONTAGE ET MAINTENANCE

DONNEES TECHNICAL	76
CONTENU DES EMBALLAGES	77
INFORMATIONS PRÉ INSTALLATION	78
INSTALLATION	79
INSTRUCTIONS POUR LE CHANGEMENT DE LA PILE	83
AJUSTEMENT DE LA PORTÉE DE DÉTECTION DU CAPTEUR AVEC LA TÉLÉCOMMANDE	84
SOINS ET NETTOYAGE	86
SOLUTION DE PROBLEMES	87
GARANTIE	96

**512077113**

Plaque de commande infrarouge Plan pour cuvette simple avec pile

512078113

Plaque de commande infrarouge Plan pour cuvette simple avec transformateur

**5E12077**

Batti support pour cuvette suspendue avec robinet électronique avec infrarouge avec pile

5E12078

Batti support pour cuvette suspendue avec robinet électronique avec infrarouge avec transformateur

// DONNEES TECHNICAL

Spécification de la puissance: système de basse tension 9V

Source d'Alimentation: transformateur 9V / pile 9V

Pression d'Eau Opérationnelle: 1.0 - 8.0 bar (14.5-116 PSI). Pour des pressions supérieures à 8 bar utiliser un réducteur de pression pour la réduire.

Rayon d'action: Capteur autoajustable. Ajustable par télécommande

Familiarize yourself with the part names and confirm that the parts are included

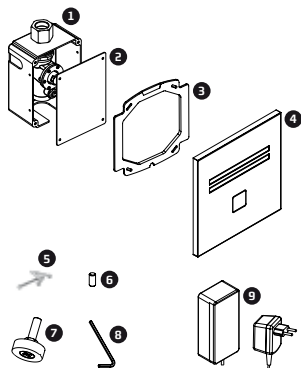

512077113 / 518078113

Robinet électronique pour **cuvette** avec infrarouge avec pile ou transformateur

- 1** 1 x Boîtier plastique avec vanne de chasse d'eau encastrée
- 2** 1 x Couverture de protection provisoire
- 3** 1x Couverture en plastique
- 4** 1x Plaque définitive avec l'unité électronique - inox brossé
- 5** 4x Vis
- 6** 1x Vis M4x10
- 7** 1x Clé Allen
- 8** 1x Vis de régulation
- 9** 1x Boîtier de la pile ou transformateur

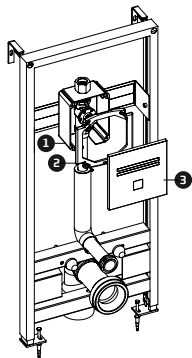

5E12077/ 5E18078

Batti support pour **cuvette suspendue** avec robinet électronique avec infrarouge avec pile ou transformateur

- 1** 1x Boîtier plastique avec vanne de chasse d'eau encastrée
- 2** 1x couvercle en plastique
- 3** 1x Plaque définitive avec l'unité électronique - inox brossé

NOTE:

- 1. Maintenez une distance minimum de 500mm entre la superficie supérieure de la cuvette et le capteur infrarouge.
- 2. L'épaisseur maximum de l'enduit qui revêt la structure devra être de 50mm

Vérification du contenu de l'emballage:

Séparez tous les composants et vérifiez le contenu de l'emballage conformément à la section «Contenu des Emballages ». Prêtez attention à la variation des composants pour chacun des modèles. Assurez-vous que toutes les pièces sont incluses avant de défaire l'emballage. S'il manque une pièce, n'essayez pas d'installer le système avant de l'obtenir.

Avertissements:

N'installez pas le système devant un miroir ou tout autre système électronique qui s'active par cellule infrarouge.
Pour éviter des problèmes de reflet, il faut respecter une distance minimale de 1.5 mètre entre le système et les autres objets.

Préparation pour l'Installation:

**Faites couler beaucoup d'eau à travers de la plomberie avant d'installer le robinet. Ne laissez pas entrer des impuretés, du ruban de Teflon ou de particules métalliques dans le mitigeur. Fermez l'arrivée d'eau.
Toute la plomberie doit être installée selon les codes et normes en vigueur.**

Important:

Pour une parfaite performance de cette vanne de chasse d'eau, l'infrastructure de la canalisation, de la conduite d'alimentation principale d'eau à la cuvette, devra avoir 1" de diamètre.

512077113

Robinet électronique pour **cuvette** avec infrarouge avec pile

1ère étape

Installer la vanne de chasse d'eau et brancher l'alimentation d'eau

- 1 – Coupez l'arrivée d'eau
- 2 – Faites un trou dans le mur en respectant les dimensions de la boîte et la gaine (non fourni)
- 3 – Introduisez la boîte dans le mur.
- 4 – Raccordez l'entrée de la vanne de décharge à l'eau
- 5 – Raccordez la sortie de la vanne de décharge à la gaine de connexion de l'entrée de la cuvette
- 6 – Ouvrez l'arrivée d'eau. Assurez-vous de l'absence de fuites.
- 7 – Montez le couvercle de protection provisoire pour protéger la vanne de chasse d'eau.

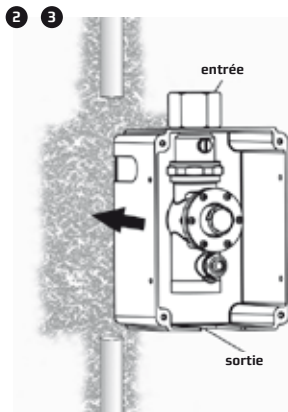

2ème étape

brancher la source d'alimentation

- 1 – Après avoir fini les travaux d'électricité, l'installation de la plomberie et les finitions du mur, remplacez le couvercle de protection temporaire par le couvercle en plastique en le fixant avec les 4 vis.
- 2 – Branchez le fil de l'unité électronique au fil de la vanne solénoïde
 - Branchez l'autre fil de l'unité électronique à la source d'énergie

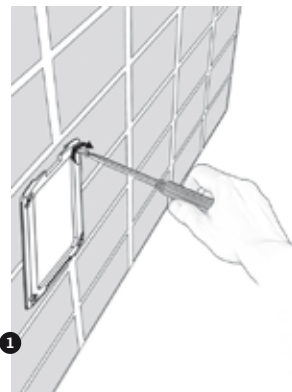

3 – Avant de monter la plaque, pensez à utiliser la vis de régulation fournie, afin d’optimiser le fonctionnement du bouton mécanique. Si nécessaire, assemblez la vis de régulation au bouton mécanique à l’intérieur de la plaque et ajustez-la à la distance souhaitée

Faites attention, les pas 4-7 devront être réalisés en 30 secondes

4 – Disposez la pile dans le boîtier des piles.

5 – Montez la plaque sur le cadre de fixation.

6 – Ce produit comprend un capteur autoajustable. La portée idéale du capteur, pour le local d’installation, sera automatiquement réglée. À ce moment précis, vérifiez qu’il n’y ait pas d’objets devant le capteur.

7 – Retirez l’autocollant de protection qui couvre le capteur.

8 – Attendez approximativement 30 secondes avant de vous placer ou de placer votre main dans la zone de portée du capteur. Un voyant rouge sur le capteur optique clignotera sans interruptions indiquant que l’autoajustement est en train de se réaliser. La vanne solénoïde s’ouvrira et se fermera pendant 1 seconde, indiquant que la portée du capteur a été réglée et que le produit est prêt à être utilisé.

9 – Vissez la plaque au cadre de fixation avec la vis inférieure.

10 – Pour activer la chasse d’eau, avancez vers le champ de portée du capteur pendant un minimum de 8 secondes. Éloignez-vous et la chasse d’eau se déclenchera peu de secondes après votre départ.

11 – Si nécessaire, ajustez la quantité de flux d’eau en tournant la vanne régulatrice. Afin d’éviter d’entrer en mode d’autoajustement, ne débranchez pas les câbles entre l’unité électronique et le boîtier de piles.

12 – Si la portée de la cellule n’est pas celle qui est souhaitée, ajustez-la en vous reportant à la section «Ajustement du rayon d’action”.

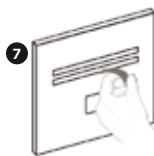
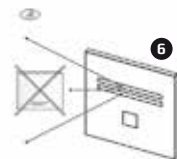

512078113

Robinet électronique pour **cuvette** avec infrarouge avec transformateur

1ère étape

Installer la vanne de chasse d'eau et brancher l'alimentation d'eau

- 1 – Coupez l'arrivée d'eau
- 2 – Faites un trou dans la cloison adapté aux dimensions de la boîte et du manchon de protection du câble du transformateur (non fourni).
- 3 – Introduisez la boîte dans le mur.
- 4 – Raccordez l'entrée de la vanne de décharge à l'eau
- 5 – Raccordez la sortie de la vanne de décharge à la gaine de connexion de l'entrée de la cuvette
- 6 – Ouvrez l'arrivée d'eau. Assurez-vous de l'absence de fuites.
- 7 – Montez le couvercle de protection provisoire pour protéger la vanne de chasse d'eau.

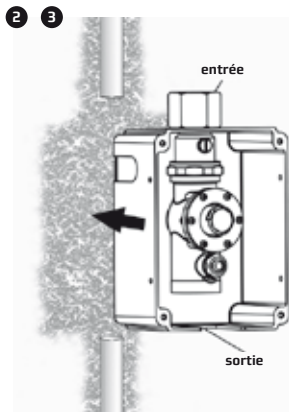

2ème étape

brancher la source d'alimentation

- 1 – Placez le transformateur près de la prise et cachez le fil dans la boîte
- 2 – Après avoir fini les travaux d'électricité, l'installation de la plomberie et les finitions du mur, remplacez le couvercle de protection temporaire par le couvercle en plastique en le fixant avec les 4 vis

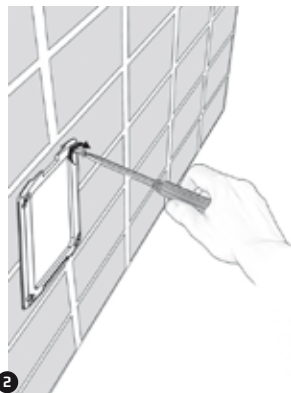

3 – Branchez le fil de l'unité électronique au fil de la vanne solénoïde

4 – Branchez l'autre fil de l'unité électronique à la source d'énergie

5 – Avant de monter la plaque, pensez à utiliser la vis de régulation fournie, afin d'optimiser le fonctionnement du bouton mécanique. Si nécessaire, assemblez la vis de régulation au bouton mécanique à l'intérieur de la plaque et ajustez-la à la distance souhaitée.

6 – Montez la plaque sur le cadre de fixation et vissez-le avec la vis inférieure.

7 – Ce produit comprend un capteur autoajustable. La portée idéale du capteur, pour le local d'installation, sera automatiquement réglée. À ce moment précis, vérifiez qu'il n'y ait pas d'objets devant le capteur.

8 – Retirez l'autocollant de protection qui couvre le capteur.

9 – Branchez le transformateur à la prise.

10 – Attendez approximativement 30 secondes avant de vous placer ou de placer votre main dans la zone de portée du capteur. Un voyant rouge sur le capteur optique clignotera sans interruptions indiquant que l'autoajustement est en train de se réaliser. La vanne solénoïde s'ouvrira et se fermera pendant 1 seconde, indiquant que la portée du sensor a été réglée et que le produit est prêt à être utilisé.

11 – Pour activer la chasse d'eau, avancez vers le champ de portée du capteur pendant un minimum de 8 secondes. Éloignez-vous et la chasse d'eau se déclenchera peu de secondes après votre départ.

12 – Si nécessaire, ajustez la quantité de flux d'eau en tournant la vanne régulatrice. Afin d'éviter d'entrer en mode d'autoajustement, ne débranchez pas les câbles entre l'unité électronique et le transformateur.

13 – Si la portée de la cellule n'est pas celle qui est souhaitée, ajustez-la en vous reportant à la section «Ajustement du rayon d'action».

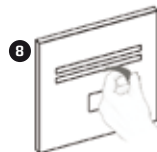
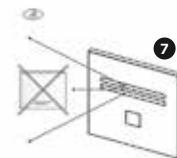
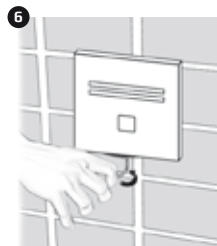

Quand la pile est faible, le voyant rouge commence à clignoter constamment. Il faut changer la pile dans un délai de deux semaines. Utilisez toujours des piles de marques reconnues. Des piles de mauvaise qualité peuvent affectées la performance du produit.

- 1 – Dévissez la vis de la partie inférieure de la plaque de recouvrement et retirez-la.
- 2 – Ouvrez délicatement la boîte à pile et retirez le pile usagée.
- 3 – Placez une pile neuve de 9V (l'utilisation de piles de lithium est recommandée).
- 4 – Fermez la boîte.
- 5 – Réajustez le couvercle protecteur et ensuite la plaque de recouvrement.



Vérifiez qu'il n'y existe pas d'objets devant le capteur après que le remplacement des piles.

Après avoir remplacé la pile attendez 30 secondes afin de permettre au système d'établir la portée idéale du capteur. Après l'autoajustement, la vanne solénoïde s'ouvrira et se fermera pendant 1 seconde indiquant que la portée du capteur a été réglée et que le produit est prêt à être utilisé.

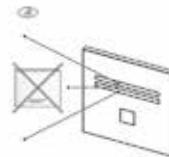

Important: Les piles usées ne doivent pas être jetées avec les déchets ménagers. Contactez votre autorité locale pour obtenir des informations sur l'élimination et le recyclage de déchets. [environmental.wa.gov.au](http://www.environmental.wa.gov.au) [waste.wa.gov.au](http://www.waste.wa.gov.au)

Ce produit a été fourni par un capteur autoajustable. La portée idéale du capteur pour le local d'installation, sera réglée automatiquement.

Uniquement si nécessaire, utilisez la télécommande pour ajuster la portée de détection du capteur de la façon suivante:

Portée de détection:

La portée de détection se rapporte à la distance maximum qu'un objet puisse se trouver par rapport au détecteur pour que ce dernier s'actionne.

Sur tous les produits infrarouge Sanindusa, la portée du détecteur peut être modifiée en utilisant les boutons de la télécommande.

Maintenez la télécommande droite devant le capteur à une distance d'approximativement 4" (10cm). Sélectionnez la fonction RANGE en appuyant une fois sur le bouton de la fonction. Le voyant rouge du capteur clignotera rapidement. À ce stade, vous pouvez augmenter ou diminuer la portée de détection du capteur en appuyant sur le bouton (+) ou sur le bouton (-), chaque touché augmentera ou diminuera le niveau.



Une fois la portée de détection réglée avec la télécommande, ces ajustements seront mémorisés. Le mode d'autoajustement ne se réalisera plus automatiquement, même si la pile est remplacée. Pour revenir au mode d'autoajustement vous devrez utiliser le bouton ADJ.

Accès au mode d'autoajustement:

Vérifiez qu'il n'y existe pas d'objets devant le capteur. Appuyez sur le bouton ADJ. Quand le voyant rouge du capteur commence à clignoter de façon intermittente, retirez la main qui tient la télécommande de la zone du capteur. La portée idéale du capteur, pour le local d'installation, sera automatiquement réglée. Une fois l'autoajustement terminé, la vanne solénoïde s'ouvrira et se fermera pendant 1 seconde, indiquant que la portée du capteur a été établie et que le produit est prêt à être utilisé.

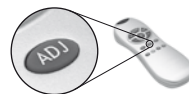

La télécommande peut être aussi utilisée pour ajuster:

Durée de flux court:

Cette fonction détermine la durée de chasse d'eau quand l'utilisateur abandonne le WC après être resté face au capteur pendant moins d'une minute. Si nécessaire, la durée de la petite chasse peut être modifiée de la façon suivante: Appuyez sur le bouton wave (ayant l'image d'une vague). Attendez jusqu'à ce que le voyant rouge du capteur optique commence à clignoter rapidement. Appuyez alors sur (+) pour augmenter la durée de flux et sur (-) pour la réduire.



Durée de flux complet:

Cette fonction détermine la durée de chasse d'eau quand l'utilisateur abandonne le sanitaire après être resté face au senseur pendant une minute ou plus. Appuyez sur le bouton waves (ayant l'image de deux vagues). Attendez jusqu'à ce que le voyant rouge du capteur optique commence à clignoter rapidement. Appuyez alors sur (+) pour augmenter la durée de flux et sur (-) pour la réduire.

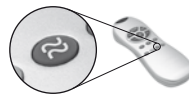

Durée de déclenchement:

La durée de déclenchement empêche des activations non souhaitées. Cela peut arriver, par exemple, si une personne passe près du WC sans avoir l'intention de l'utiliser. Grâce à la configuration de la durée de déclenchement, le capteur activera le système uniquement si l'utilisateur est détecté par la durée préprogrammée, en secondes. Si nécessaire, la durée de déclenchement peut être modifiée de la façon suivante: Appuyez sur le bouton IN (Durée de déclenchement). Attendez jusqu'à ce que le voyant rouge du capteur optique commence à clignoter rapidement. Ensuite, appuyez alors sur (+) pour augmenter la durée de déclenchement et sur (-) pour la réduire.



Durée de retard:

Cette fonction permet de modifier l'intervalle de temps entre le moment où l'utilisateur laisse la cuvette et le déclenchement de la chasse d'eau. Dans ce cas, la durée de retard de près de 0 ne donnera pas la possibilité à l'utilisateur de s'éloigner de la cuvette. Une augmentation du temps de retard offrira à l'utilisateur plus de confort. Néanmoins, une grande circulation d'utilisateurs doit être prise en compte. Si nécessaire, la durée de retard peut être modifiée de la façon suivante: Appuyez sur le bouton OUT (Retard). Attendez jusqu'à ce que le voyant rouge du capteur optique commence à clignoter rapidement. Ensuite, appuyez sur (+) pour augmenter la durée de retard et sur (-) pour la réduire.



// AJUSTEMENT DE LA PORTÉE DE DÉTECTION DU CAPTEUR AVEC LA TÉLÉCOMMANDE

Fonction d'arrêt temporaire:

Cette fonction est idéale pour réaliser tout type d'activité devant le capteur sans activer le système (par exemple, nettoyage). La vanne de chasse d'eau se maintiendra fermée pendant 1 minute en appuyant sur le bouton une seule fois. Pour annuler cette fonction et retourner au fonctionnement normal, appuyez à nouveau sur le bouton ON/OFF ou attendez 1 minute.



Bouton de remise à 0 (reset):

Cette fonction restaure toutes les configurations originales de fabrication. Si nécessaire, appuyez sur le bouton RESET et sans le lâcher, appuyez une fois sur le bouton (+).

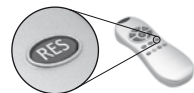

// SOINS ET NETTOYAGE

Soins et nettoyage des chromes et spéciaux

N'utilisez pas d'éponge en acier ou de produits de nettoyage contenant de l'alcool, de l'acide, des abrasifs ou produits similaires.

L'utilisation de produits ou substances interdits peut abîmer la surface du robinet.

Pour nettoyer la surface de la plaque n'utilisez que de l'eau et du savon, et séchez bien avec une serviette ou un chiffon propre.

Pendant le nettoyage des carrelages de la salle de bain, les plaques doivent être protégés contre les éclaboussures des détergents agressifs.

L'eau ne coule pas**INDICATEUR**

Le voyant indicateur LED rouge du capteur clignote continûment quand l'utilisateur avance vers la zone de portée du capteur.

CAUSE

Pile faible.

SOLUTION

Changez la pile.

INDICATEUR

Le voyant indicateur LED rouge du capteur ne clignote pas quand l'utilisateur avance vers la zone de portée du capteur.

CAUSE

Portée du capteur inappropriée.

SOLUTION

Ajustement.

INDICATEUR

Le voyant indicateur LED rouge du capteur ne clignote pas quand l'utilisateur avance vers la zone de portée du capteur.

CAUSE

Pile totalement déchargée.

SOLUTION

La pile doit être changée.

INDICATEUR

Le voyant indicateur LED rouge du capteur ne clignote pas quand l'utilisateur avance vers la zone de portée du capteur.

CAUSE

La cellule capte des reflets de l'enjoliveur ou d'un autre objet.

SOLUTION

Éliminez la cause des reflets.

INDICATEUR

Le voyant rouge de la cellule clignote lorsque l'utilisateur est dans son rayon d'action.

CAUSE

Les fils de connexion entre l'unité électronique et le solénoïde sont débranchés.

SOLUTION

Branchez les fils de connexion de l'unité électronique au solénoïde.

INDICATEUR

Le voyant rouge de la cellule clignote lorsque l'utilisateur est dans son rayon d'action.

CAUSE

Débris ou saleté dans la vanne solénoïde bouchant l'orifice de d'écoulement.

SOLUTION

Remplacez ou nettoyez la vanne solénoïde.

Dévissez le solénoïde, retirez le plongeur et le ressort du solénoïde et nettoyez-les.

Quand vous disposerez le plongeur et le ressort à leur place, vérifiez si le ressort est en position verticale.

INDICATEUR

Le voyant rouge de la cellule clignote lorsque l'utilisateur est dans son rayon d'action.

CAUSE

La pression d'approvisionnement d'eau est supérieure à 8 bars ou la pression atteint plus de 8 bars dans l'approvisionnement d'eau, provoquant de la pression qui restera coincée dans la vanne de chasse.

SOLUTION

Réduisez la pression d'arrivée d'eau.

Le flux d'eau ne s'arrête pas de couler

INDICATEUR

Le voyant indicateur LED rouge du capteur clignote quand l'utilisateur avance vers le champ de portée du capteur.

CAUSE

Débris ou Saleté dans la chasse
La vanne obstrue le piston ou l'orifice. Le piston ne ferme pas.

SOLUTION

Ouvrez le couvercle du piston et nettoyez le piston, l'orifice et l'intérieur.

INDICATEUR

Le voyant indicateur LED rouge du capteur clignote quand l'utilisateur avance vers le champ de portée du capteur.

CAUSE

Débris ou Saleté dans la vanne solénoïde.
La vanne solénoïde ne ferme pas.

SOLUTION

Remplacez ou nettoyez la vanne solénoïde.
Dévissez le solénoïde, retirez le plongeur et le ressort du solénoïde et nettoyez-les.
Quand vous disposerez le plongeur et le ressort à leur place, vérifiez si le ressort est en position verticale.

Petite chasse**INDICATEUR**

Le voyant indicateur LED rouge du capteur clignote quand l'utilisateur avance vers le champ de portée du capteur.

CAUSE

L'aiguille d'autonettoyage est en dehors de l'orifice du piston ou n'est pas à sa place. L'orifice laisse écouler plus d'eau que d'habitude, enfonçant le piston vers le bas, provoquant la fermeture du piston plus rapidement que d'habitude.

SOLUTION

Remplacez le piston.

INDICATEUR

Le voyant indicateur LED rouge du capteur clignote quand l'utilisateur avance vers le champ de portée du capteur.

CAUSE

Le joint U est déchiré ou abîmé.

SOLUTION

Remplacez le joint U.

INDICATEUR

Le voyant indicateur LED rouge du capteur clignote quand l'utilisateur avance vers le champ de portée du capteur.

CAUSE

L'ajustement de durée de flux est très court.

SOLUTION

Augmentez la durée de flux.

Double chasse

INDICATEUR

Le voyant indicateur LED rouge du capteur clignote quand l'utilisateur avance vers le champ de portée du capteur.

CAUSE

Débris ou Saleté dans la chasse.
La vanne obstrue le piston, ce qui fait que le piston ferme plus lentement que d'habitude.

SOLUTION

Ouvrez le couvercle du piston et nettoyez le piston et son intérieur.

INDICATEUR

Le voyant indicateur LED rouge du capteur clignote quand l'utilisateur avance vers le champ de portée du capteur.

CAUSE

La saleté dans l'orifice du piston empêche que suffisamment d'eau circule par l'orifice. Le flux réduit fait que le piston ferme plus lentement que d'habitude.

SOLUTION

Ouvrez le couvercle du piston et nettoyez le piston et l'orifice.

INDICATEUR

Le voyant indicateur LED rouge du capteur clignote quand l'utilisateur avance vers le champ de portée du capteur.

CAUSE

La durée d'ajustement de flux est trop longue.

SOLUTION

Réduisez la durée du flux.

Egouttement

INDICATEUR

Le voyant indicateur LED rouge du capteur clignote quand l'utilisateur avance vers le champ de portée du capteur.

CAUSE

Débris ou Saleté dans le siège du piston.

SOLUTION

Nettoyez le siège du piston.

INDICATEUR

Le voyant indicateur LED rouge du capteur clignote quand l'utilisateur avance vers le champ de portée du capteur.

CAUSE

Le joint du piston est déchiré ou abîmé.

SOLUTION

Remplacez le joint du piston.

INDICATEUR

Le voyant indicateur LED rouge du capteur clignote quand l'utilisateur avance vers le champ de portée du capteur.

CAUSE

Débris ou Saleté dans l'orifice de la vanne solénoïde.
La vanne solénoïde ne ferme pas correctement.
Le joint du plongeur est déchiré ou abîmé.

SOLUTION

Remplacez ou nettoyez la vanne solénoïde.
Dévissez le solénoïde, retirez le plongeur et le ressort du solénoïde et nettoyez-les.
Quand vous disposerez le plongeur et le ressort à leur place, vérifiez si le ressort est en position verticale.

SANINDUSA garantie que les robinets électroniques, vanne de chasse et commandes n'ont pas de défauts en termes de matériel et de main-d'œuvre pendant la période d'utilisation normale de deux ans, à partir de la date d'acquisition du produit.

Si un défaut est détecté pendant cette période, SANINDUSA réparera, remplacera une partie du produit ou le produit lui-même, ou fera les ajustements adéquats. Un endommagement causé par accident, mauvaise utilisation, ou abus n'est pas couvert par cette garantie. Entretien et nettoyages non adéquats annuleront la garantie. La preuve d'achat (ticket d'achat original) doit être fournie à SANINDUSA accompagnée de toutes les réclamations de garantie.

SANINDUSA n'est pas responsable des frais de main-d'œuvre, d'installations, ou d'autres coûts supplémentaires qui ne soient pas spécifiés ci-dessus. En aucun cas, la responsabilité de SANINDUSA dépassera le prix d'achat du robinet, vanne ou commande.

Si vous considérez avoir une réclamation de garantie, contactez votre Distributeur SANINDUSA, Commerçant ou Entreprise de Plomberie. Nous vous prions de fournir toute l'information pertinente concernant votre réclamation, comprenant une description complète du problème, produit, numéro du modèle, date d'acquisition du produit, à qui vous l'avez acheté et la date d'installation. Joignez également la facture originale.

SANINDUSA ET/OU LE VENDEUR DÉCLINE TOUTE RESPONSABILITÉ POUR DOMMAGES SPÉCIAUX, ACCESSOIRES OU INDIRECTS. Cette garantie exclue les dommages du produit causés par des erreurs d'installation, entretien incorrect, usure et rupture, pile, composition de l'eau, abus du produit ou mauvaise utilisation du produit, de la part d'un entrepreneur, d'une Entreprise de Services ou du consommateur. Cette garantie ne couvre pas des endommagements du produit causés par:

//Installation incorrecte et/ou inversions des tuyaux d'approvisionnement/alimentation.

//Pressions ou températures qui dépassent les limites recommandées.

//Manipulation inappropriée, manipulation frauduleuse, mauvais entretien ou peu fréquent.

//Corps étrangers, saleté ou incrustations provenant de l'approvisionnement d'eau.

GARANTIE

//Détacher et envoyer à l'usine

Nom du client

Domicile

Timbre du Client

Date de livraison

Sanindusa,

sanindusa
GRUPO

Zona Industrial Aveiro Sul
Apartado 43
3811-901 Aveiro
Portugal

T. +351 234 940 250
F. +351 234 940 266

sanindusa@sanindusa.pt
www.sanindusa.pt

sanindusa
GRUPO

SANINDUSADESIGN DG091-15

prime
Programa de Incentivos à
Modernização da Economia

