



sanindusa®  
lifemoments

**ENJOY**



# INDEX **ENJOY**

COLUNA DE HIDROMASSAGEM | COLUMNA HIDROMASSAJE | HYDROMASSAGE COLUMN | COLONNE D'HYDROMASSAGE

## PT

- 04 CONSIDERAÇÕES PRÉVIAS
- 06 INDICAÇÕES DE SEGURANÇA
- 07 DESCRIÇÃO DO EQUIPAMENTO
- 09 INSTRUÇÕES DE INSTALAÇÃO
- 16 ELEMENTOS DA COLUNA
- 24 MANUTENÇÃO E LIMPEZA
- 28 GARANTIA

## EN

- 05 PRIOR NOTES
- 06 SAFETY INSTRUCTIONS
- 08 EQUIPMENT DESCRIPTION
- 09 INSTALLATION INSTRUCTIONS
- 20 SHOWER COLUMN ELEMENTS
- 26 MAINTENANCE AND CLEANING
- 28 WARRANTY

## ES

- 04 CONSIDERACIONES PREVIAS
- 06 INDICACIONES DE SEGURIDAD
- 07 DESCRIPCIÓN DEL EQUIPO
- 09 INSTRUCCIONES DE INSTALACIÓN
- 18 ELEMENTOS DE LA COLUMNA
- 25 MANTENIMIENTO Y LIMPIEZA
- 28 GARANTÍA

## FR

- 05 CONSIDÉRATIONS PRÉALABLES
- 06 INDICATIONS DE SÉCURITÉ
- 08 DESCRIPTION DE L'ÉQUIPEMENT
- 09 INSTRUCTIONS D'INSTALLATION
- 22 ÉLÉMENTS DE LA COLONNE
- 27 MAINTENANCE ET NETTOYAGE
- 29 GARANTIE

## PT CONSIDERAÇÕES PRÉVIAS

Todas as colunas de hidromassagem **Sanindusa**, são sujeitas a testes de funcionamento e segurança. Para tal, antes da expedição, cada coluna é montada e testada para verificar o seu correcto funcionamento.

A instalação das colunas deve ser feita por pessoal credenciado, seguindo as indicações específicas deste manual para a sua montagem.

Em caso de avaria ou mau funcionamento, contactar unicamente pessoal técnico especializado.

A Sanindusa declina qualquer responsabilidade por danos decorrentes de instalações realizadas por pessoal não especializado, ou por qualquer alteração estética ou funcional efectuada à coluna, que descaracterize o modelo original.

A Sanindusa reserva-se ao direito de efectuar todas as alterações consideradas necessárias aos seus produtos, sem obrigação de aviso prévio.

## ES CONSIDERACIONES PREVIAS

Todas las columnas de hidromasaje **Sanindusa**, son sometidas a pruebas de funcionamiento y seguridad. Por ello, antes del envío, cada columna es montada y probada para verificar su correcto funcionamiento.

La instalación de las columnas debe ser realizada por personal acreditado, siguiendo las indicaciones específicas de este manual para su instalación.

En caso de avería o mal funcionamiento, contacte únicamente a personal técnico especializado.

Sanindusa declina cualquier responsabilidad por daños derivados de instalaciones efectuadas por personal no especializado, o por cualquier alteración estética o funcional efectuada a la columna, que altere las características del modelo original.

Sanindusa se reserva el derecho de efectuar todas las alteraciones que se consideren necesarias a sus productos sin obligación de avisar previamente.

## EN PRIOR NOTES

All the **Sanindusa** hydro massage shower columns are subject to functioning and safety tests.

For that, and before the shipping, each column is assembled and tested in order to check its correct functioning.

The shower columns set up must be performed by qualified workers, according to the specific demands of this manual for its assembly.

In case of failure or malfunction, please contact only specialized technicians.

The company Sanindusa declines any responsibility for damages resulting from the installations accomplished by non-specialized technicians or any aesthetics or functional changes made to the shower column, which may alter the characteristics of the original model.

The company Sanindusa reserves the right to make any necessary changes to the products, without prior notice.

## FR CONSIDERATIONS PRÉALABLES

Toutes les colonnes d'hydromassage **Sanindusa**, sont assujetties à des tests de fonctionnement et de sécurité. Pour cet effet, avant leur expédition, chaque colonne est montée et testée pour vérifier son bon fonctionnement.

L'installation des colonnes doit être effectuée par le personnel agréé à cet effet, suivant les indications spécifiques de ce manuel d'instructions pour son montage.

En cas de panne ou de mauvais fonctionnement, contacter à peine le personnel technique spécialisé.

L'entreprise Sanindusa décline tout type de responsabilité en ce qui concerne les dommages qui découlent des installations réalisées par le personnel non-spécialisé, ou de n'importe quelle altération esthétique ou fonctionnelle effectuée à la colonne, qui retire les caractéristiques propres au modèle original.

L'entreprise Sanindusa se réserve le droit d'effectuer toutes les altérations qu'elle considère nécessaires à ses produits, sans obligation de préavis.

## **PT** INDICAÇÕES DE SEGURANÇA

Antes da utilização de qualquer dos modelos das colunas de hidromassagem aconselhamos a leitura integral deste manual, pois constitui um guia para a sua correcta utilização, instalação e manutenção.

Este manual é indispensável, mantenha-o num local acessível para uma posterior consulta. A coluna de hidromassagem deve ser utilizada apenas para o fim que foi concebido. A Sanindusa, declina qualquer responsabilidade por eventuais danos causados por utilização imprópria.

## **ES** INDICACIONES DE SEGURIDAD

Antes de utilizar cualquier modelo de las columnas de hidromasaje recomendamos la lectura íntegra de este manual, ya que constituye una guía para su correcta utilización, instalación y mantenimiento.

Este manual es indispensable, consérvelo en un lugar accesible para una posterior consulta. La columna de hidromasaje sólo deberá utilizarse para el fin para el que fue concebido. Sanindusa, declina cualquier responsabilidad por daños eventuales derivados del mal uso.

## **EN** SAFETY INSTRUCTIONS

Before using any of the hydro massage shower column models, we recommend you to read this manual. It was designed to cover general guidelines for correct installation, use and maintenance.

Therefore, this manual is an essential tool. Keep it for further consultation. The hydro massage shower column shall be used only for the intended purpose. Sanindusa declines any responsibility for any eventual damages caused by inappropriate use.

## **FR** INDICATIONS DE SÉCURITÉ

Avant l'utilisation de n'importe quel modèle de colonnes d'hydromassage, nous conseillons la lecture intégrale de ce manuel, qui est un guide pour sa bonne utilisation, installation et maintenance.

Ce manuel est indispensable, maintenez-le dans un lieu accessible pour une consultation postérieure. La colonne d'hydromassage doit être à peine utilisée en fonction des finalités pour lesquelles elle a été conçue. La Sanindusa décline tout type de responsabilité pour d'éventuels dommages causés au cours d'une utilisation impropre.

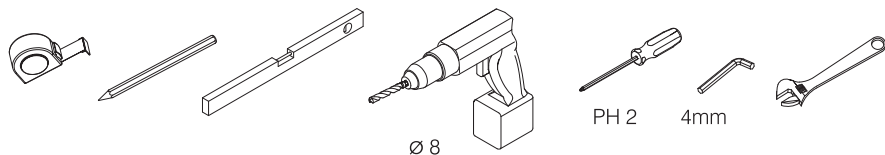
**1**

## PT DESCRIÇÃO DO EQUIPAMENTO

### VERIFICAÇÃO DO CONTEÚDO DA EMBALAGEM

Separe todos os componentes e confira o conteúdo da embalagem. Certifique-se de que todas as peças estão incluídas antes de se desfazer de qualquer parte da embalagem. Se faltar alguma peça, não tente instalar a coluna antes de a obter.

#### MODELO COLUNA ENJOY PARA BANHEIRA . REF. 888580

- 1 coluna com estrutura e componentes
- 1 chuveiro de mão com flexível
- 1 kit de fixação com 4 buchas e 4 parafusos

#### MODELO COLUNA ENJOY PARA BASE DE CHUVEIRO . REF. 888480

- 1 coluna com estrutura e componentes
- 1 chuveiro de mão com flexível
- 1 kit de fixação com 4 buchas e 4 parafusos
- 1 prateleira

**IMAGEM 1** FERRAMENTAS NECESSÁRIAS [NÃO INCLUÍDAS]

## ES DESCRIPCIÓN DEL EQUIPO

### VERIFICACIÓN DEL CONTENIDO DEL EMBALAJE

Separe todos los componentes y verifique el contenido del embalaje. Verifique que contiene todas las piezas necesarias para su montaje antes de deshacerse de cualquier parte del embalaje. Si faltase alguna pieza, no intente instalar la columna antes de obtenerla.

#### MODELO COLUMNA ENJOY PARA BAÑERA . REF. 888580

- 1 columna con estructura y componentes
- 1 ducha de mano con flexo
- 2 kits de fijación con 4 tacos y 4 tornillos cada uno

#### MODELO COLUMNA ENJOY PARA PLATO DE DUCHA . REF. 888480

- 1 columna con estructura y componentes
- 1 ducha de mano con flexo
- 2 kits de fijación con 4 tacos y 4 tornillos cada uno
- 1 repisa

**IMAGEN 1** HERRAMIENTAS NECESARIAS [NO INCLUIDAS]

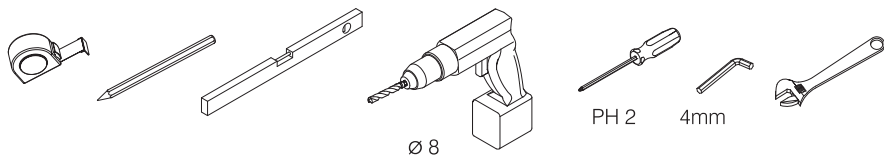
**1**

## EN EQUIPMENT DESCRIPTION

### CHECK THE PACKAGE CONTENT

Separate all the components and confer the package content. Confirm if all the pieces are included before throwing away any part of the package. If any part is missing do not try to install the column until the missing part is replaced.

#### ENJOY SHOWER COLUMN MODEL FOR BATHTUB . REF. 888580

- 1 shower column with structure and components
- 1 hand shower with flexible hose
- 2 fixing sets containing 4 wall anchors and 4 screws in each

#### ENJOY SHOWER COLUMN MODEL FOR SHOWER TRAY . REF. 888480

- 1 shower column with structure and components
- 1 hand shower with flexible hose
- 2 fixing sets containing 4 wall anchors and 4 screws in each
- 1 shower shelf

**IMAGE 1** NECESSARY TOOLS [NOT INCLUDED]

## FR DESCRIPTION DE L'ÉQUIPEMENT

### VÉRIFICATION DU CONTENU DE L'EMBALLAGE

Séparez tous les éléments et vérifiez le contenu de l'emballage. Certifiez-vous que toutes les pièces y sont incluses avant de vous défaire de n'importe quelle partie de l'emballage. S'il manque une pièce, n'essayez pas d'installer la colonne avant de l'obtenir.

#### MODÈLE COLONNE ENJOY POUR BAIGNOIRE . REF. 888580

- 1 colonne avec structure et éléments
- 1 douche à main flexible
- 2 kits de fixation avec 4 bagues et 4 vis chacun

#### MODÈLE COLONNE ENJOY POUR BAC À DOUCHE . REF. 888480

- 1 colonne avec structure et éléments
- 1 douche à main flexible
- 2 kits de fixation avec 4 bagues et 4 vis chacun
- 1 tablette

**IMAGE 1** INSTRUMENTS NÉCESSAIRES [NON INCLUS]



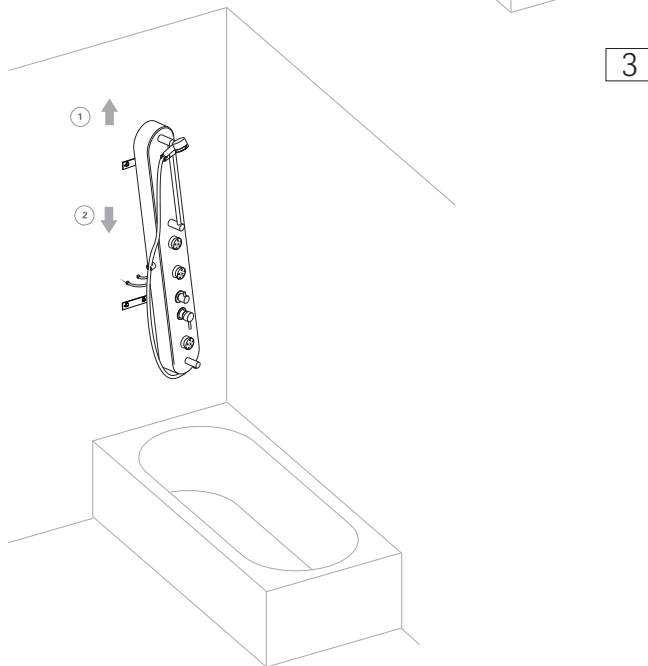
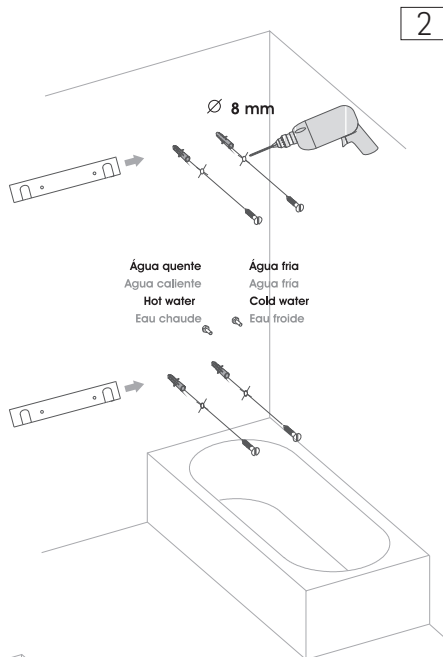
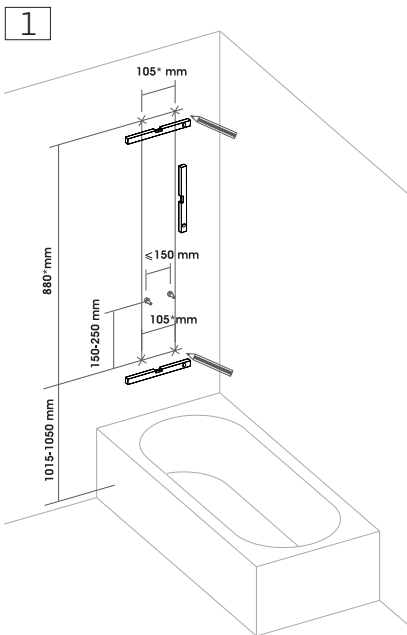

# PT INSTRUÇÕES DE INSTALAÇÃO

IMAGEM  
REF. 888580

2

## ATENÇÃO

Antes de furar certifique-se que não há tubos de água nem fios eléctricos, que passem no local dos furos. Faça correr bastante água através da canalização antes de instalar. Não permita a entrada de qualquer sujidade, fita de Teflon ou partículas metálicas. Feche a alimentação geral da água.

**Aconselhamos a colocação de filtros (não fornecidos) na entrada dos flexíveis.**

MODELO COLUNA ENJOY PARA BANHEIRA . REF. 888580

Ligar os fléxiveis aos pontos de água, colocando-os no interior de estrutura, tendo o cuidado de os manter numa posição em que não estrangulem;

- 1 Encostar a coluna acima das fixações e alinhada com as mesmas;
- 2 Baixar até encaixar. Se necessário abrir ligeiramente as paletas de modo a facilitar o encaixe.

# ES INSTRUCCIONES DE INSTALACIÓN

IMAGEN  
REF. 888580

2

## ATENCIÓN

Antes de taladrar asegúrese de que no haya tubos de agua ni cables eléctricos que pasen por donde estarán los agujeros. Deje correr bastante agua a través de la canalización antes de instalar. No permita que entre cualquier suciedad, cinta de teflón o partículas metálicas. Cierre la llave de paso del agua principal.

**Recomendamos la colocación de filtros (no incluidos) en la entrada de los tubos flexibles.**

MODELO COLUMNA ENJOY PARA BAÑERA . REF. 888580

Conectar los tubos flexibles a las tomas de agua, colocándolos en el interior de la estructura, teniendo cuidado de dejarlos en una posición en la que no se estropeen.

- 1 Apoyar la columna encima de los soportes y alineada con éstos.
- 2 Deslizar hacia abajo hasta que encaje. En caso de ser necesario, abrir ligeramente la pestaña para facilitar el encaje.

ENJOY

# EN INSTALLATION INSTRUCTIONS

IMAGE  
REF. 888580

2

## WARNING

Before drilling into the wall beware of water pipes or electrical cables. Allow the water to cycle through the mains before installing it.  
Prevent dirt, Teflon tape or metal particles from entering the system.  
Turn off the water supply system.

**We advise you to install water filters (not supplied) on the inlet of the flexible hoses.**

## ENJOY SHOWER COLUMN MODEL FOR BATHTUB . REF. 888580

Connect the hoses to the corresponding water inlets, placing them inside the structure.  
Keep them in a safe position to avoid constriction;

- 1 Rest the shower column against the wall, above the fixings and aligned with them;
- 2 Bring down the column until it fits in. If necessary, open the mounting brackets slightly in order to facilitate the fitting.

# FR INSTRUCTIONS D'INSTALLATION

IMAGE  
REF. 888580

2

## ATTENTION

Avant de percer certifiez-vous qu'il n'y a pas de tubes d'eau ni de fils électriques qui passent sur le lieu des perforations. Faites couler beaucoup d'eau à travers la canalisation avant l'installation.  
Ne permettez l'entrée d'aucune impureté, ruban Teflon ou particules métalliques.  
Fermez l'alimentation générale d'eau.

**Nous conseillons le placement de filtres (non-fournis) à l'entrée des flexibles.**

## MODÈLE COLONNE ENJOY POUR BAIGNOIRE . REF. 888580

Relier les flexibles aux points d'eau, en les introduisant à l'intérieur de la structure, en faisant attention de les maintenir dans une position où ils ne s'étouffent pas;

- 1 Appuyer la colonne au-dessus des fixations en l'alignant avec celles-ci;
- 2 Baisser jusqu'à ce qu'elle soit emboîtée. Si nécessaire, ouvrir légèrement les palettes de manière à faciliter l'emboîtement.

**3** REF. 888480

cotas indicativas  
\*cotas obrigatórias

medidas aproximadas  
\*medidas obrigatorias

indicative dimensions  
\*mandatory dimensions

dimensions indicatif  
\*dimensions obligatoires

1

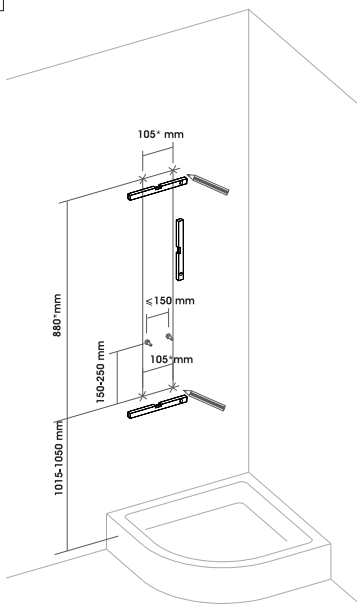

2

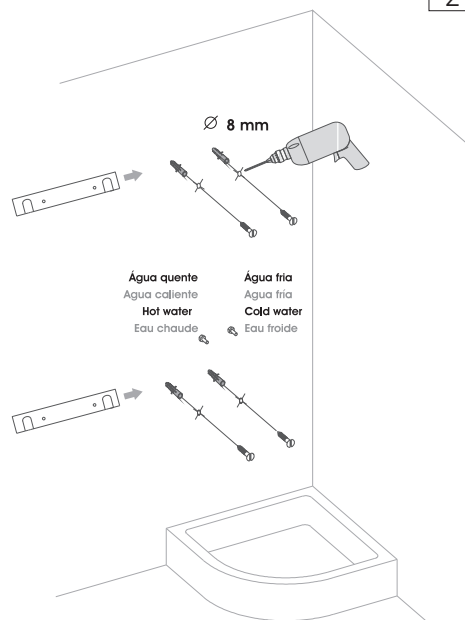

3

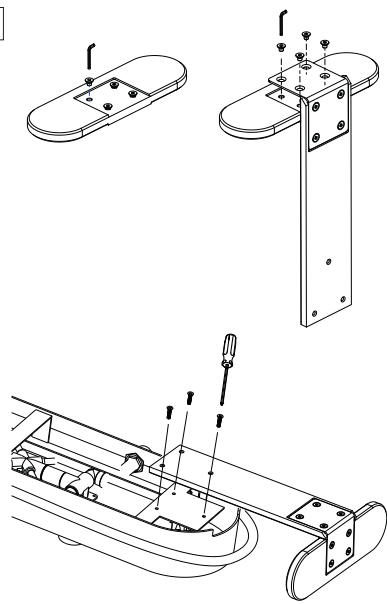

4

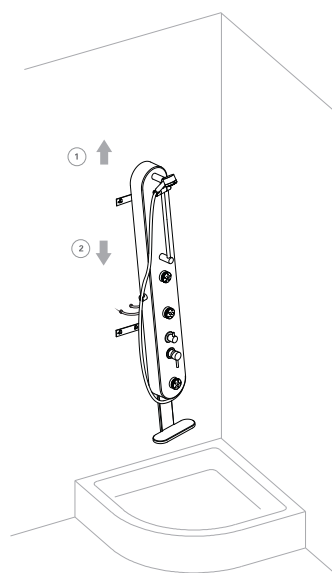

# PT INSTRUÇÕES DE INSTALAÇÃO

IMAGEM **3**  
REF. 888480

## ATENÇÃO

Antes de furar certifique-se que não há tubos de água nem fios eléctricos, que passem no local dos furos. Faça correr bastante água através da canalização antes de instalar. Não permita a entrada de qualquer sujidade, fita de Teflon ou partículas metálicas. Feche a alimentação geral da água.

**Aconselhamos a colocação de filtros (não fornecidos) na entrada dos flexíveis.**

**MODELO COLUNA ENJOY PARA BASE . REF. 888480**

Ligar os flexíveis aos pontos de água, colocando-os no interior de estrutura, tendo o cuidado de os manter numa posição em que não estrangulem;

- 1 Encostar a coluna acima das fixações e alinhada com as mesmas;
- 2 Baixar até encaixar. Se necessário abrir ligeiramente as paletas de modo a facilitar o encaixe.

# ES INSTRUCCIONES DE INSTALACIÓN

IMAGEM **3**  
REF. 888480

## ATENCIÓN

Antes de taladrar asegúrese de que no haya tubos de agua ni cables eléctricos que pasen por donde estarán los agujeros. Deje correr bastante agua a través de la canalización antes de instalar. No permita que entre cualquier suciedad, cinta de teflón o partículas metálicas. Cierre la llave de paso del agua principal.

**Recomendamos la colocación de filtros (no incluidos) en la entrada de los tubos flexibles.**

**MODELO COLUMNA ENJOY PARA PLATO DE DUCHA . REF. 888480**

Conectar los tubos flexibles a las tomas de agua, colocándolos en el interior de la estructura, teniendo cuidado de dejarlos en una posición en la que no se estropeen.

- 1 Apoyar la columna encima de los soportes y alineada con éstos.
- 2 Deslizar hacia abajo hasta que encaje. En caso de ser necesario, abrir ligeramente la pestaña para facilitar el encaje.

# EN INSTALLATION INSTRUCTIONS

IMAGE **3**  
REF. 888480

## WARNING

Before drilling into the wall beware of water pipes or electrical cables. Allow the water to cycle through the mains before installing it.  
Prevent dirt, Teflon tape or metal particles from entering the system.  
Turn off the water supply system.

**We advise you to install water filters (not supplied) on the inlet of the flexible hoses.**

ENJOY SHOWER COLUMN MODEL FOR SHOWER TRAY . REF. 888480

Connect the hoses to the corresponding water inlets, placing them inside the structure.  
Keep them in a safe position to avoid constriction;

- 1 Rest the shower column against the wall, above the fixings and aligned with them;
- 2 Bring down the column until it fits in. If necessary, open the mounting brackets slightly in order to facilitate the fitting.

# FR INSTRUCTIONS D'INSTALLATION

IMAGE **3**  
REF. 888480

## ATTENTION

Avant de percer certifiez-vous qu'il n'y a pas de tubes d'eau ni de fils électriques qui passent sur le lieu des perforations. Faites couler beaucoup d'eau à travers la canalisation avant l'installation.  
Ne permettez l'entrée d'aucune impureté, ruban Teflon ou particules métalliques.  
Fermez l'alimentation générale d'eau.

**Nous conseillons le placement de filtres (non-fournis) à l'entrée des flexibles.**

MODÈLE COLONNE ENJOY POUR BAC À DOUCHE . REF. 888480

Relier les flexibles aux points d'eau, en les introduisant à l'intérieur de la structure, en faisant attention de les maintenir dans une position où ils ne s'étouffent pas;

- 1 Appuyer la colonne au-dessus des fixations en l'alignant avec celles-ci;
- 2 Baisser jusqu'à ce qu'elle soit emboîtée. Si nécessaire, ouvrir légèrement les palettes de manière à faciliter l'emboîtement.

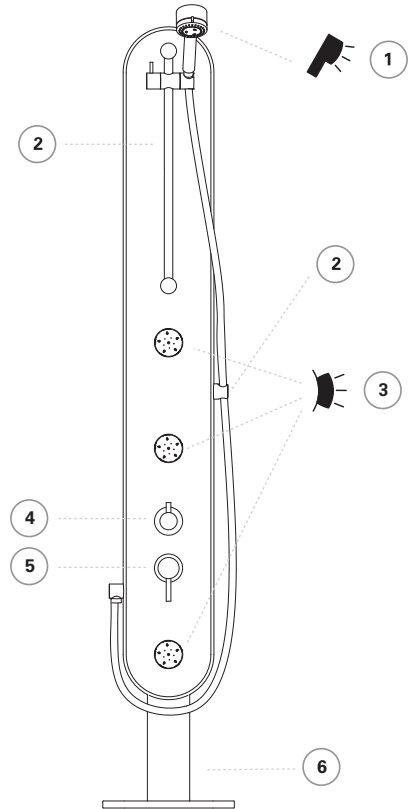
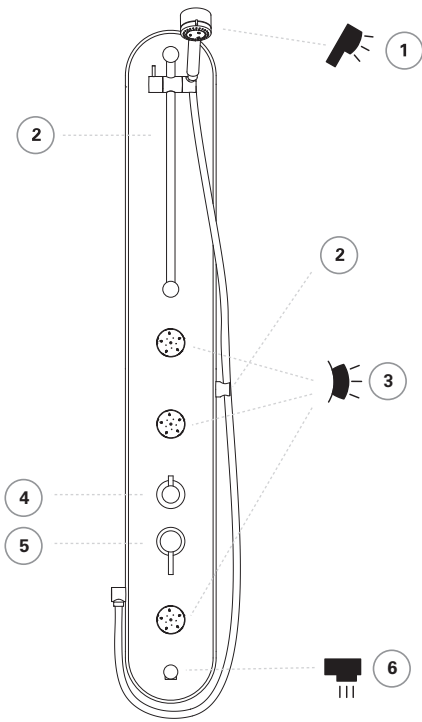

## PT ELEMENTOS DA COLUNA

MODELO COLUNA ENJOY PARA BANHEIRA . REF. 888580

IMAGEM 4

- |   |                         |   |                     |
|---|-------------------------|---|---------------------|
| 1 | CHUVEIRO DE MÃO         | 4 | SELECTOR DE FUNÇÕES |
| 2 | RAMPA DE CHUVEIRO       | 5 | MISTURADORA         |
| 3 | INJECTORES MULTIFUNÇÕES | 6 | BICA                |

MODELO COLUNA ENJOY PARA BASE . REF. 888480

IMAGEM 5

- |   |                         |   |                     |
|---|-------------------------|---|---------------------|
| 1 | CHUVEIRO DE MÃO         | 4 | SELECTOR DE FUNÇÕES |
| 2 | RAMPA DE CHUVEIRO       | 5 | MISTURADORA         |
| 3 | INJECTORES MULTIFUNÇÕES | 6 | PRATELEIRA          |

### 4 SELECTOR DE FUNÇÕES

Para seleccionar uma função, basta rodar o manípulo no sentido horário e anti-horário, até a haste do manípulo ficar localizada na função pretendida.

Aconselha-se a não fechar o fluxo de água através do **OFF** do desviador e sim através do manípulo de abertura de água.

MODELO COLUNA  
ENJOY PARA BANHEIRA .  
REF. 888580

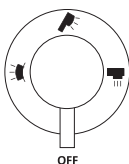

MODELO COLUNA  
ENJOY PARA BASE .  
REF. 888480

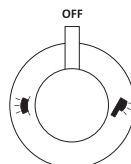

### 5 MISTURADORA DE ABERTURA DE ÁGUA

Rode o manípulo no sentido horário se desejar água mais quente, ou no sentido anti-horário se desejar mais fria.

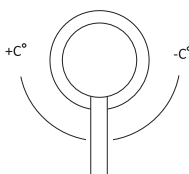

ENJOY



## 1 CHUVEIRO DE MÃO

O chuveiro de mão tem 3 funções. Para obter a função desejada, basta rodar a cabeça do chuveiro no sentido horário ou anti-horário.

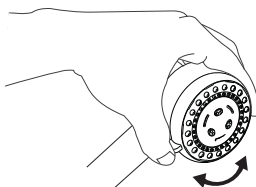

- CHUVA
- CHUVA FORTE
- MASSAGEM

## 2 RAMPA E SUPORTES DE CHUVEIRO

O suporte de chuveiro localizado na rampa pode ser reposicionado em altura, bastando para isso aliviar a alavanca junto ao suporte, mover para a altura desejada e apertar novamente. Lateralmente, existe um suporte onde também pode colocar o chuveiro.

## 3 INJECTOR 3 FUNÇÕES

Os jactos podem ser regulados até 15 graus em todos os sentidos.

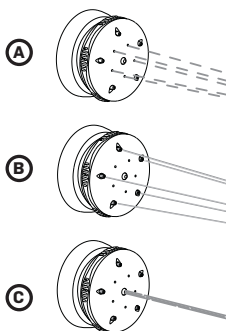
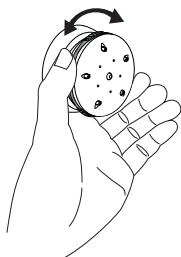

### TIPOS DE JACTO

**A** JACTO PULSANTE

**B** JACTO FINO

**C** JACTO FORTE

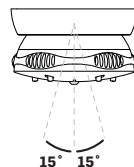
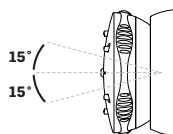

## ES ELEMENTOS DE LA COLUMNA

MODELO COLUMNA ENJOY PARA BAÑERA . REF. 888580

IMAGEN 4

- |   |                          |   |                       |
|---|--------------------------|---|-----------------------|
| 1 | DUCHA DE MANO            | 4 | SELECTOR DE FUNCIONES |
| 2 | BARRA DE DUCHA           | 5 | MEZCLADOR             |
| 3 | EYECTORES MULTIFUNCIONES | 6 | CAÑO                  |

MODELO COLUMNA ENJOY PARA PLATO DE DUCHA . REF. 888480

IMAGEN 5

- |   |                          |   |                       |
|---|--------------------------|---|-----------------------|
| 1 | DUCHA DE MANO            | 4 | SELECTOR DE FUNCIONES |
| 2 | BARRA DE DUCHA           | 5 | MEZCLADOR             |
| 3 | EYECTORES MULTIFUNCIONES | 6 | REPISA                |

### 4 SELECTOR DE FUNCIONES

Para seleccionar una función, basta girar el dispositivo en el sentido horario o en el sentido anti-horario, hasta que el selector quede ubicado en la función pretendida.  
Se aconseja no cerrar el flujo de agua a través del **OFF** del inversor y sí a través del dispositivo de apertura de agua.

MODELO COLUMNA  
ENJOY PARA BAÑERA .  
REF. 888580

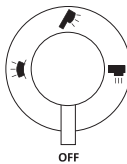

MODELO COLUMNA  
ENJOY PARA  
PLATO DE DUCHA .  
REF. 888480

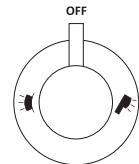

### 5 MEZCLADOR DE APERTURA DE AGUA

Gire el dispositivo en el sentido horario si desea agua más caliente, o en el sentido anti-horario si la desea más fría.

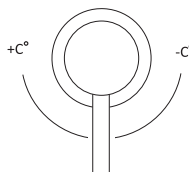



ENJOY

## 1 DUCHA DE MANO

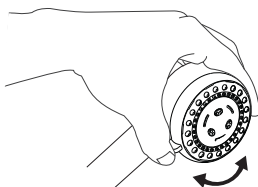
La ducha de mano tiene tres funciones. Para obtener la función deseada, basta girar la cabeza de la ducha en el sentido horario o anti-horario.



-  LLUVIA
-  LLUVIA FUERTE
-  MASAJE

## 2 RAMPA Y SOPORTES DE LA DUCHA

El soporte de la ducha ubicado en la rampa puede ser reubicado en altura, bastando con aflojar la palanca junto al soporte, mover hasta la altura deseada y apretar nuevamente. Hay un soporte lateral donde también se puede colocar la ducha.

## 3 EYECTOR 3 FUNCIONES

Los chorros pueden regularse en 15 grados en todas las direcciones.

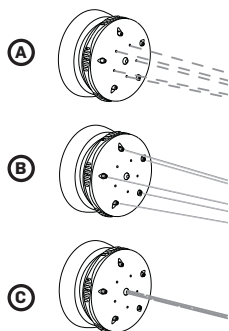
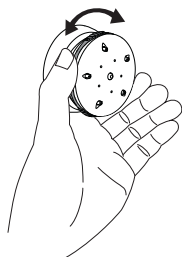

### TIPOS DE CHORRO

- A** CHORRO PULSANTE
- B** CHORRO FINO
- C** CHORRO FUERTE

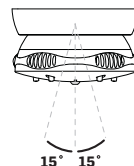
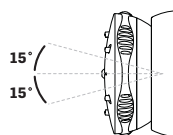

## EN SHOWER COLUMN ELEMENTS

ENJOY SHOWER COLUMN MODEL FOR BATHTUB . REF. 888580

IMAGE 4

- |   |                    |   |                    |
|---|--------------------|---|--------------------|
| 1 | HAND SHOWER        | 4 | FUNCTIONS SELECTOR |
| 2 | SLIDING BAR        | 5 | MIXER              |
| 3 | MULTIFUNCTION JETS | 6 | SPOUT              |

ENJOY SHOWER COLUMN MODEL FOR SHOWER TRAY . REF. 888480

IMAGE 5

- |   |                    |   |                    |
|---|--------------------|---|--------------------|
| 1 | HAND SHOWER        | 4 | FUNCTIONS SELECTOR |
| 2 | SLIDING BAR        | 5 | MIXER              |
| 3 | MULTIFUNCTION JETS | 6 | SHELF              |

### 4 FUNCTIONS SELECTOR

In order to select a function, rotate the selector clockwise or counter clockwise until the lever of the handle is in the desired position.

Do not use the **OFF** of the diverter to stop the water flow. For that, you must use the handle, which turns water on.

ENJOY SHOWER  
COLUMN MODEL  
FOR BATHTUB .  
REF. 888580

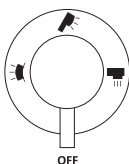

ENJOY SHOWER  
COLUMN MODEL  
FOR SHOWER TRAY .  
REF. 888480

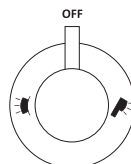

### 5 WATER MIXER

Rotate the handle clockwise to obtain the desired hot water temperature or counter clockwise if you desire cold water.

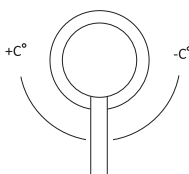

ENJOY

## 1 HAND SHOWER

Hand shower comprises three functions. To obtain the desired spray pattern you just need to rotate the shower spray cassette clockwise or counter clockwise.

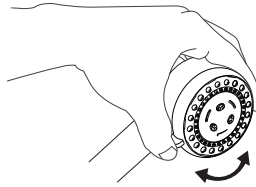

-  RAIN
-  JET
-  MASSAGE

## 2 SLIDING RAILS AND SHOWER ACCESSORY HOLDERS

The shower accessory holder placed on the sliding rail is possible to be adjusted in height by releasing the lever near the holder. Then move it to the desired position and secure it again. On one side, there is also a holder where you can place the hand shower.

## 3 JETS WITH 3 FUNCTIONS

The jets can be regulated to an angle of 15° in all directions.

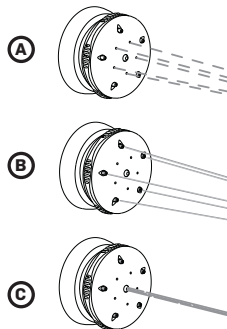
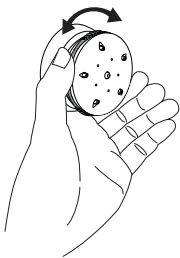

### SPRAY TYPES

- A** PULSATING SPRAY
- C** STRONG SPRAY

- B** FINE SPRAY

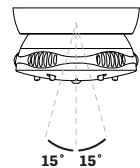
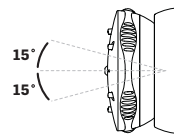

## FR ÉLÉMENTS DE LA COLONNE

MODÈLE COLONNE ENJOY POUR BAIGNOIRE . REF. 888580

IMAGE 4

- |   |                           |   |                            |
|---|---------------------------|---|----------------------------|
| 1 | DUCHE À MAIN              | 4 | SÉLECTIONNEUR DE FONCTIONS |
| 2 | BARRE DE DOUCHE           | 5 | MÉLANGEUR                  |
| 3 | INJECTEURS MULTIFONCTIONS | 6 | BEC                        |

MODÈLE COLONNE ENJOY POUR BAC À DOUCHE . REF. 888480

IMAGE 5

- |   |                           |   |                            |
|---|---------------------------|---|----------------------------|
| 1 | DUCHE À MAIN              | 4 | SÉLECTIONNEUR DE FONCTIONS |
| 2 | BARRE DE DOUCHE           | 5 | MÉLANGEUR                  |
| 3 | INJECTEURS MULTIFONCTIONS | 6 | TABLETTE                   |

### 4 SÉLECTIONNEUR DE FONCTIONS

Pour sélectionner une fonction, il suffit de tourner la poignée dans le sens d'horloge ou dans le sens inverse d'horloge, jusqu'à ce que l'axe de la poignée se trouve localisée dans la fonction prétendue. Nous conseillons de ne pas fermer le flux d'eau à travers le **OFF** du changeur mais plutôt à travers la poignée d'ouverture de l'eau.

MODÈLE COLONNE  
ENJOY POUR BAIGNOIRE .  
REF. 888580

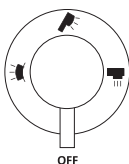

MODÈLE COLONNE  
ENJOY POUR  
BAC À DOUCHE .  
REF. 888480

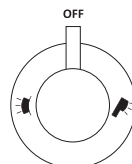

### 5 MÉLANGEUR D'OVERTURE D'EAU

Tourner la poignée dans le sens d'horloge si vous désirez l'eau plus chaude ou dans le sens inverse d'horloge si vous désirez l'eau plus froide.

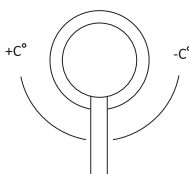



ENJOY

## 1 DOUCHE À MAIN

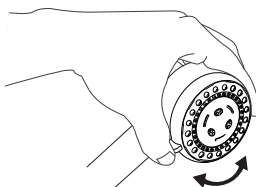
La douche à main possède 3 fonctions. Pour obtenir la fonction désirée, il suffit de tourner la tête de la douche dans le sens d'horloge ou dans le sens inverse d'horloge.



-  PLUIE
-  PLUIE FORTE
-  MASSAGE

## 2 BARRE ET SUPPORTS DE DOUCHE

Le support de douche localisé sur la barre peut être repositionné en hauteur, il suffit pour cela de desserrer le levier situé à côté du support, le placer à la hauteur désirée et serrer de nouveau. Latéralement, il existe un support où vous pouvez également placer la douche.

## 3 INJECTEUR 3 FONCTIONS

Les jets peuvent être réglés à 15 degrés dans tous les sens.

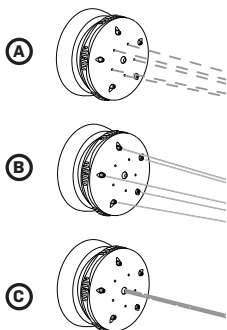
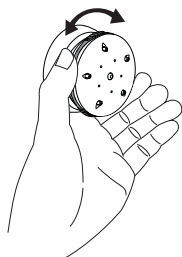

### TYPES DE JET

**A** JET PULSANT

**B** JET FIN

**C** JET FORT

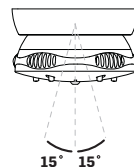
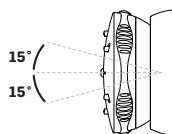

## PT **MANUTENÇÃO E LIMPEZA**

Como recomendação generalizada para todas as superfícies da coluna, de modo a manterem um bom aspecto, não deixar acumular calcário (existente na água) e resíduos de sabão.

### **SUPERFÍCIES EM ACRÍLICO E ACESSÓRIOS EM GERAL**

Na limpeza, deverá utilizar água e sabão neutro ou detergente. Nunca use palha-de-aço, esponja, pano áspero, pós abrasivos ou produtos de limpeza muito fortes.

Para um acabamento perfeito, limpar com a ajuda de um pano suave e seco ou com um pano de camurça.

Durante a limpeza dos azulejos da casa de banho, a coluna deverá ser protegida contra salpicos de detergentes agressivos.

### **SUPERFÍCIES METÁLICAS/CROMADAS**

A sua limpeza, deve fazer-se usando um pano macio com água morna e sabão.

Para um acabamento perfeito, limpar com a ajuda de um pano suave e seco ou com um pano de camurça.

Nunca em circunstância alguma utilize produtos abrasivos, seja em creme ou líquido. São absolutamente proibidos os esfregões [quer sejam de aço, alumínio ou materiais sintéticos] assim como esponjas artificiais.

### **CHUVEIRO DE MÃO**

O chuveiro de mão possui um sistema de auto limpeza interna que é efectuada ao rodar a cabeça para obter as várias funções. Um sistema easy clean, permite uma fácil remoção de calcário. Basta passar com os dedos pelas saídas de água em silicone e passar por água.

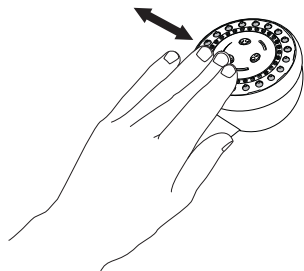

### **INJECTORES MULTIFUNÇÕES**

Para uma remoção fácil do calcário, basta passar com os dedos pelas saídas de água em silicone e passar por água.

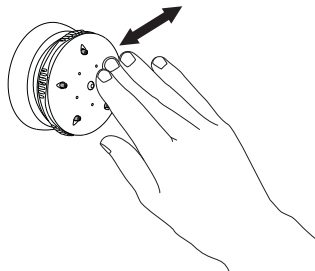



## **ES MANTENIMIENTO Y LIMPIEZA**

Como recomendación general para todas las superficies de la columna, para que conserven un buen aspecto, no deje acumular el calcáreo (existente en el agua) ni los residuos de jabón.

### **SUPERFICIES EN ACRÍLICO Y ACCESORIOS EN GENERAL**

Para la limpieza, deberá utilizar agua y jabón neutro o detergente. Nunca utilice lana de acero, esponjas, paños ásperos, polvos abrasivos o productos de limpieza muy fuertes.

Para un acabado perfecto, limpiar con la ayuda de un paño suave y seco o con un paño de gamuza.

Durante la limpieza de los azulejos de la casa de baño la columna deberá protegerse contra salpicaduras de detergentes agresivos

### **SUPERFICIES METÁLICAS/CROMADAS**

Su limpieza deberá realizarse utilizando un paño suave con agua tibia y jabón.

Para un acabado perfecto, limpiar con la ayuda de un paño suave y seco o con un paño de gamuza.

Bajo ninguna circunstancia utilice productos abrasivos, ya sea en crema o líquidos. Están absolutamente prohibidos los estropajos [ya sean de acero, aluminio o materiales sintéticos] así como esponjas artificiales.

### **DUCHA DE MANO**

La ducha de mano posee un sistema de auto-limpieza interna que se efectúa al rodar la cabeza para obtener las varias funciones. Un sistema easy clean, permite una fácil eliminación del calcáreo. Basta con pasar el dedo por las salidas de agua de silicona y enjuagar.

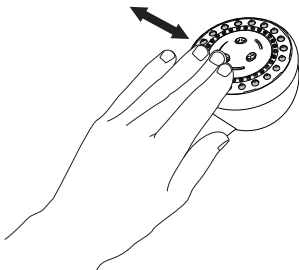

### **EYECTORES MULTIFUNCIONES**

Para una eliminación fácil del calcáreo, basta pasar los dedos por las salidas de agua de silicona y enjuagar.

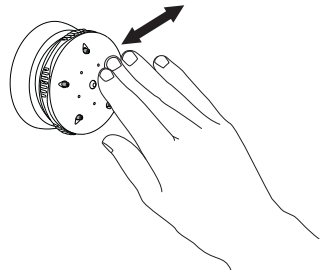

## EN MAINTENANCE AND CLEANING

As a general advice for all the column surfaces, and in order to keep the best appearance, we recommend you to keep all the column surfaces free from limestone ( in the water), and soap residues.

### ACRYLIC SURFACES AND GENERAL ACCESSORIES

During the cleaning, you should use water and neutral soap or other neutral detergents. Never use steel wool, sponges or rough cloths, abrasive powders or aggressive cleaning products.

To give a perfect and shining finishing to the column use a soft and dry cloth or a chamois leather

When cleaning wall tiles or other bathroom accessories, make sure the shower column is protected against aggressive or harmful product splashes possible to cause damages.

### METALLIC / CHROME SURFACES

During the cleaning, you should use lukewarm water and neutral soap.

For a perfect and shining finishing you should use a soft and dry cloth or a chamois leather

Never under any circumstances use liquid or cream aggressive cleaning products. Steel wool, aluminium or synthetic cleaning cloths as well as artificial sponges are absolutely forbidden.

### HAND SHOWER

The hand shower comprises an internal self-cleaning system, which is carried out by rotating the shower spray cassette to obtain the various functions. The Easy Clean System enables an easy removal of limestone. For that you just need to rub your fingers over the silicone water outlets and let the water running through the spray holes.

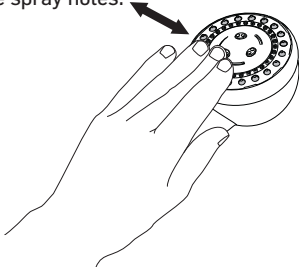

### MULTIFUNCTION JETS

For an easy removal of the limestone, you just need to rub your fingers over the silicone water outlets and let the water running through the spray holes.

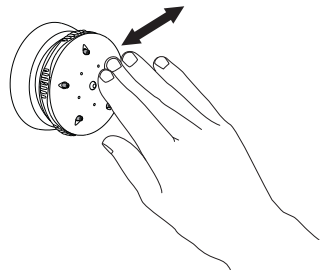

## FR MAINTENANCE ET NETTOYAGE

Pour maintenir son bon aspect et comme recommandation générale pour toutes les surfaces de la colonne, ne pas laisser s'accumuler le calcaire (existant dans l'eau), ni les résidus de savon.

### SURFACES D'ACRYLIQUE ET ACCESSOIRES EN GÉNÉRAL

Lors du nettoyage, vous devrez utiliser de l'eau et du savon neutre ou du détergent. N'utilisez jamais de la laine d'acier, une éponge, un chiffon rugueux, des poussières abrasives ou des produits de nettoyage très forts.

Pour une finition parfaite, nettoyer avec l'aide d'un chiffon doux et sec ou avec un chiffon en peau chamoisée.

Lors du nettoyage des carreaux de la salle de bain, la colonne devra être protégée contre les éclaboussures des détergents agressifs.

### SURFACES MÉTALLIQUES/CHROMÉES

Son nettoyage doit être fait à l'aide d'un chiffon souple avec de l'eau tiède et du savon.

Pour une finition parfaite, nettoyer avec l'aide d'un chiffon doux et sec ou avec un chiffon en peau chamoisée.

Ne jamais utiliser de produits abrasifs, que se soit sous forme de crème ou liquide. Les éponges abrasives sont absolument interdites [qu'elles soient en acier, en aluminium ou en matériaux synthétiques] ainsi que les éponges artificielles.

### DOUCHE À MAIN

La douche à main possède un système d'auto nettoyage interne qui s'effectue quand on tourne la poignée pour obtenir les plusieurs fonctions. Un système easy clean, permet une suppression facile du calcaire. Il suffit de faire passer les doigts sur les sorties d'eau en silicone et rincer avec de l'eau.

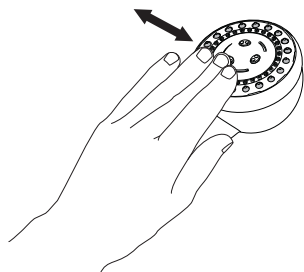

### INJECTEURS MULTIFONCTIONS

Pour une suppression facile du calcaire, il suffit de passer les doigts sur les sorties d'eau en silicone et rincer avec de l'eau.

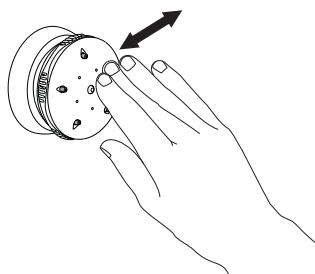

## PT GARANTIA

O equipamento de hidromassagem é garantido por um período de **24** meses. Durante este período a **Sanindusa** compromete-se, por opção própria a reparar ou a substituir qualquer peça com problemas causados por materiais com defeito ou por fabricação defeituosa. Estão excluídas da garantia, as avarias provocadas por uma má utilização ou pelo desrespeito pelas instruções de montagem, utilização e manutenção que constam deste manual. A garantia não cobre estragos no transporte e encaminhamento nem à carga nem à descarga. A empresa garante o fornecimento de peças para substituição nos modelos por ela comercializados, bem como a assistência técnica, desde que a coluna de hidromassagem se encontre dentro do prazo de garantia.

O Certificado de Garantia, devidamente preenchido pelo cliente deve ser enviado à **Sanindusa** sob pena de, se o não fizer, perder a garantia.

## ES GARANTÍA

El equipo de hidromasaje tiene **24** meses de garantía. Durante este período **Sanindusa** se compromete libremente a reparar o sustituir cualquier pieza con problemas originados por materiales con defecto o por fabricación defectuosa. Quedan excluidas las averías provocadas por una mala utilización o por el incumplimiento de las instrucciones de montaje, utilización y mantenimiento que constan en este manual. La garantía no cubre daños en el transporte y desplazamiento, ni en la carga y descarga. La empresa garantiza el abastecimiento de piezas de recambio para los modelos comercializados por ella, así como asistencia técnica, siempre y cuando la columna se encuentre dentro del plazo de garantía.

El Certificado de Garantía, debidamente rellenado por el cliente deberá ser enviado a **Sanindusa** bajo pena de perder la garantía, en caso de no hacerlo.

## EN WARRANTY

The hydro massage equipment comes with a **24**-months warranty. During this period, the company **Sanindusa** will repair or replace for free, at its option, any deficiencies in component parts related to failures in construction and materials. This warranty does not cover damages due to improper use or disrespect of installation, user's and maintenance guideline procedures. The warranty does not cover any damage incurred in transportation and shipping charges. The company is only bound to supply parts for replacement of the models commercialised by our company as well as technical assistance, as long as the hydro massage shower column is within the warranty period.

The warranty certificate must be properly filled out by the client and returned to **Sanindusa**. Failure to comply these procedures will void all warranty coverage.

# FR GARANTIE

L'équipement d'hydromassage a une période de garantie de **24** mois.

Durant cette période la **Sanindusa** se compromet, par option propre, à réparer ou à substituer n'importe quelle pièce qui ait des problèmes causés par des matériaux défectueux ou par une fabrication défectueuse.

Les pannes provoquées par une mauvaise utilisation ou par le non-respect des instructions de montage, utilisation et maintenance qui se trouvent dans ce manuel, sont exclues de la garantie. La garantie n'inclue pas les dommages de transport et d'acheminement ni de chargement et de déchargement.

L'entreprise garantit la fourniture des pièces pour substitution dans les modèles qu'elle commercialise, ainsi que l'assistance technique, à partir du moment où la colonne d'hydromassage se trouve encore sous garantie.

Le Certificat de Garantie, dûment rempli par le client doit être envoyé à la **Sanindusa** sous peine de, s'il ne le fait pas, perdre la garantie.

## CERTIFICADO DE GARANTIA SANINDUSA

## CERTIFICADO DE GARANTIA SANINDUSA

### SANINDUSA'S WARRANTY CERTIFICATE

### CERTIFICAT DE GARANTIE SANINDUSA

// DESTACAR E ENVIAR À FÁBRICA. // DESTACAR Y ENVIAR A FÁBRICA. // CUT AND SEND TO FACTORY. // DÉTACHER ET ENVOYER A L'USINE.

Nome do cliente | Nombre del cliente  
Client name | Nom du client

Morada | Direção  
Address | Domicile

Motivo | Motivo  
Reason | Raison

Carimbo do N/Cliente | Sello do N/Cliente  
Client stamp | Timbre du client

Data de entrega | Fecha de entrega  
Date of delivery | Date de livraison

**Sanindusa,**

sanindusa  
GRUPO

Zona Industrial Aveiro Sul  
Apartado 43  
3811-901 Aveiro  
Portugal

T. +351 234 940 250  
F. +351 234 940 266

sanindusa@sanindusa.pt

www.tec.sanindusa.pt  
www.sanindusa.pt

sanindusa  
GRUPO

sanindusadesign DG094-09

Sanindusa S.A. reserva o direito de fazer alterações técnicas, sem aviso prévio,  
Sanindusa S.A. reserva el derecho de hacer alteraciones técnicas sin previo aviso.  
Sanindusa S.A. reserves the right to introduce technical improvements without previous advice,  
Sanindusa S.A. réserve le droit de faire des altérations techniques sans avis antérieur.

prime  
Programa de Incentivo à  
Modernização da Economia



INSTRUÇÕES DE MONTAGEM E MANUTENÇÃO // INSTRUCCIONES DE MONTAJE Y MANUTENCIÓN // MOUNTING INSTRUCTIONS AND MAINTENANCE // NOTICE DE MONTAGE ET MAINTENANCE