

2024

TABELA DE PREÇOS

THE
PATH OF
WATER



SANINDUSA



TABELA DE PREÇOS 2024

OS PREÇOS APRESENTADOS ENCONTRAM-SE EM **EUROS** E NÃO INCLUEM **I.V.A.** / MEDIDAS EM **MM.**
A PRESENTE TABELA ANULA AS ANTERIORES / **JUNHO 2024** / SANINDUSA DESIGN DG055-24

ÍNDICE



09

LOUÇA SANITÁRIA

- 11 WCA
- 13 Sanlife
- 19 Sanibold
- 23 Advance
- 27 Vintage
- 31 Urb.Y / Urb.Y Plus
- 39 Look
- 45 Winner NEW
- 51 Proget Confort
- 53 Easy
- 57 Aveiro
- 61 Cetus
- 63 Luxor

65 Componentes

Estruturas / Tanques

Lavatórios

- 75 Sanfix

Sanitas simples

- 78 Sanglass
- 78 445
- 79 Wallfit
- 79 Switch
- 80 Simple
- 80 Basic
- 81 432

Sanitas suspensas

- 82 Sanglass Wall
- 82 443
- 83 449
- 83 453
- 84 Sanfix
- 85 Sanspace
- 85 Sandouble
- 86 Sanbest
- 86 Sanslim
- 87 Sanflush
- 87 Plan
- 88 Cotas de instalação

Suportes

Bidés suspensos

- 90 430
- 90 439
- 91 Cotas de instalação

Placas descarga

- 92 Square
- 92 Moon
- 93 Plan
- 93 Orange
- 94 Easy
- 94 Quadro
- 95 Moove
- 95 Plan



97

LAVATÓRIOS

Encastrar por baixo

- 98 Agres
- 98 Biar
- 98 Vouga
- 98 Arc
- 99 Simple
- 99 Anna

Encastrar por cima

- 99 Anna
- 99 WCA
- 99 Tabarca
- 100 Paris
- 100 Tejo
- 100 Vintage
- 100 Alicante
- 100 Frame
- 101 Área Plus

101 Kits de fixação

Pousar

- 103 Round
- 104 Morfys
- 104 Ring
- 104 Unu
- 104 Join
- 105 Sanlife
- 107 Vista
- 107 Sanibold
- 108 Frame
- 108 Note
- 109 Tribo
- 109 Comby
- 109 Belfast
- 110 Look
- 110 Sign

Semi-Encastrar

- 111 Linha
- 111 Urb.Y
- 112 Novelda Plus
- 113 Look
- 113 Palm

Parede

- 115 Douro
- 115 Mira
- 115 Mondego
- 115 Look
- 116 Sado
- 116 Cetus Basic
- 116 Easy
- 117 Sanlife
- 117 Vista NEW
- 118 Palm
- 119 Novelda Plus
- 119 Note
- 120 WCA

Solid Surface

- 120 Alva

121 Válvulas / Sifões



123

MÓVEIS

- 125 Join
- 125 Urb.Y
- 126 View
- 128 Alicante
- 129 Sanlife
- 133 Vista NEW
- 136 Look
- 138 Área Plus
- 144 Emma NEW
- 145 Alva
- 146 Riba
- 146 Blink

Espelhos

- 147 Dream



PEÇAS ESPECIAIS

Urínóis

- 151 Like
- 151 WCA
- 151 Atlântico
- 151 Forma
- 152 Sanlife
- 152 Ria
- 152 Jade

Separadores

- 153 Link
- 153 WcKids

153 Sanita turca

153 Peças hospitalares

Lava-Roupas

- 154 Blink
- 154 Tribo
- 154 Riba



PRODUTOS P/PESSOAS C/MOBILIDADE REDUZIDA

Louça sanitária

- 161 New WcCare
- 165 Proget Confort
- 167 Winner Confort
- 169 Aveiro Confort
- 169 Aveiro

Acessórios

- 170 New WcCare
- 174 WcCare

Base de duche

- 176 New WcCare

Divisória

- 176 New WcCare

Misturadoras

- 177 Easy
- 177 XS
- 178 Twocare
- 179 Eco



INFANTIL

- 183 WcKids
- 186 Babybath
- 186 XS
- 187 Muda fraldas
- 187 **Componentes**



BANHEIRAS

- 191 Aveiro
- 192 Plan
- 194 Easy
- 195 Vértice
- 198 Urb.Y
- 199 Urb.Y Plus
- 200 Shortline
- 202 Babybath
- 203 Twospace

204 Especificações

205 Painéis

Complementos

- 206 Pés / Chassis
- 206 Válvulas
- 207 Cabeceiras / Encostos
- 207 Pegas para banheira



BASES DE DUCHE

Solid Surface

- 213 Cobalt NEW
- 214 Selenium NEW

Stonit

- 215 Marina Star NEW
- 225 Marina Plus
- 233 Marina

Cerâmicas

Pousar

- 241 Moraira Plus
- 242 Moraira

Encastrar

- 243 Moraira
- 244 Waterline

Extra-Plana

- 245 Waterline
- 246 Orizon NEW
- 247 D_Path NEW
- 248 StepIn

Acrílicas

Pousar

- 250 Piano
- 256 Mosaico
- 256 Elsy
- 257 Open

Encastrar

- 259 Mosaico
- 259 New WcCare
- 260 Piano

Extra-Plana

- 266 Millennium
- 267 Face
- 268 Open

Calha de duche

- 270 Metric

273 Válvulas

ÍNDICE



275

HIDROMASSAGEM

Colunas

277 Shadow



297

MISTURADORAS

Casa de banho

299 WCA
301 Line 42
304 Advance
307 Master 40
310 Tube
315 Tube Eco
317 New Ícone
323 Ícone
325 Ícone Eco
326 Torus
328 Single Plus
329 Single
330 Start
332 Easy
334 Cetus Basic
335 Rimini
338 Lock
339 Eco
341 XS
341 Simple 30

342 Mini-Misturadoras

Eletrónicas

343 Basic
344 Hera
344 Bio
345 Advance
345 Wave
346 Twocare
346 Novel
347 Tube
348 Square
348 Unit
349 Plan
350 Controlo remoto

Chuveiros

351 Sigma
351 One
351 Play
351 Star
351 Digit
351 Pro-Jet
351 Basic
351 Extra-Large
351 Eko
352 Duo
352 Plan
352 Alfa
352 Beta
352 Omega
352 Mixa
352 Smile
352 Face
352 Aqua

Pinhas

353 Face
353 Extra-Large
353 Quadra
353 Lock
354 Área
354 Square
354 Duo
354 Plan
355 Main Call
355 Main Therapy
355 Headline
355 Enjoy
355 Essenza
355 Área
356 Square
356 King

357 Hastes

359 Conjuntos

Rampas

360 Step
360 Pro-Jet
360 Basic
360 Duo
361 Plan
361 Alfa Plus
361 Advance
361 Essenza

Kits duche

362 Face
363 Torus
363 Plus
363 Advance
364 Tube
364 Master 40
364 New Ícone

366 Injetores / Joelhos

367 Suportes

367 Flexíveis

Componentes

368 Válvulas
368 Espelhos
368 Manipulos
369 Rótulas
369 Cartuchos
369 Aeradores
369 Desviadores
369 Castelos
370 Varetas
370 Joelhos
370 Porca
370 Kits de fixação
370 Bica de encastrar
370 Chuveiros de cozinha
370 Chave
370 Caixas p/mist. encastrar
371 Torneiras eletrónicas
371 Sifões técnicos
371 Campânulas

373 Cotas de instalação



279

DIVISÓRIAS

Banheiras

281 Safira
282 Aquarela
282 Aquarela Duo
283 Versus

Bases de duche

284 Screen
285 Safira
289 Versus
291 New WcCare

292 Compatibilidade



ACESSÓRIOS

Cerâmica

377 Vintage

Inox

378 Arc

380 Essencial

380 Rimini

Latão

381 WCA

383 Prestige

385 Alfa

Hotel

387 Luxe



COZINHA

Lava-Louças

395 Lusitano

396 Troia

396 Belfast

397 Cuba & Plano

398 Tribo

398 Utility

399 Reno XS

399 Reno

400 Valet XS

400 Valet

403 ValetDuo NEW

404 Farmhouse XS

404 Farmhouse

405 Farmhouse XL

406 **Componentes**

Torneiras

407 Torus

408 Tube

409 Advance

409 Master 40

410 Kopa

410 Mixa

411 Alfa

412 Start

412 Easy

413 Cetus Basic

415 **CONDIÇÕES DE VENDA**



reddot winner 2022





- 11 WCA
- 13 Sanlife
- 19 Sanibold
- 23 Advance
- 27 Vintage
- 31 Urb.Y / Urb.Y Plus
- 39 Look
- 45 Winner
- 51 Proget Confort
- 53 Easy
- 57 Aveiro
- 61 Cetus
- 63 Luxor

NEW

- 65 **Componentes**
- 81 **Estruturas**
- 85 **Estruturas / Tanques**
- 98 **Suportes**
- 100 **Placas descarga**



Referência Descrição € Branco

111340 LAVATÓRIO FIX PAREDE 45 **492,99€**

455x550x425mm / 25.6Kg / Peças p/paleta BR=16
Com anel embelezador. Inclui kit de fixação.

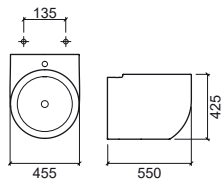

Referência Descrição € Branco

111032 SANITA SUSPENSA **649,92€**

381x540x375mm / 26.2Kg / Peças p/paleta BR=15
> P. 88 SISTEMAS DE INSTALAÇÃO SANITÁRIA

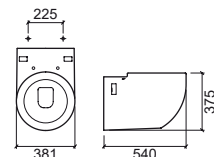

Referência Descrição € Branco

111360 LAVATÓRIO ENCASTRAR Ø45 **237,60€**

Ø450x280mm / 9.1Kg / Peças p/paleta BR=20
Com anel embelezador. Plano de corte: Ø420mm.

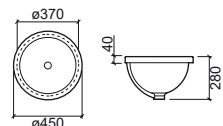

Referência Descrição € Branco

111450 BIDÊ SUSPENSO **594,95€**

390x550x345mm / 25.5Kg / Peças p/paleta BR=15
> P. 91 SISTEMAS DE INSTALAÇÃO SANITÁRIA

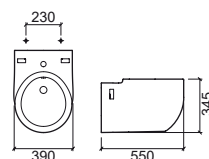

Referência Descrição € Branco

111500 URINOL **291,96€**

Ø347x315x505mm / 14.7Kg / Peças p/paleta BR=24
Inclui Sifão e kit de fixação. * Cota indicativa.

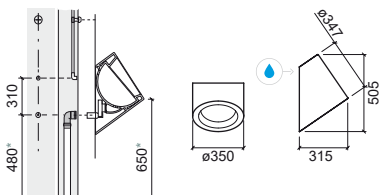

LEGENDA.



Antibacteriano



Suspensa



Referência Descrição € Branco

136720 LAVATÓRIO POUSAR 40x40 C/FURO P/TORNEIRA **191,82€**
 402x402x145mm / 11.2Kg / Peças p/paleta BR=36
 Sem anel embelezador. Plano de corte: 252x120mm.

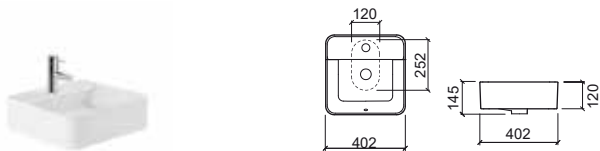

Referência Descrição € Branco

136950 LAVATÓRIO FIX PAREDE 40x40 C/FURO P/TORNEIRA **191,82€**
 400x400x145mm / 10.9Kg / Peças p/paleta BR=36
 Inclui kit de fixação. Sem anel embelezador.

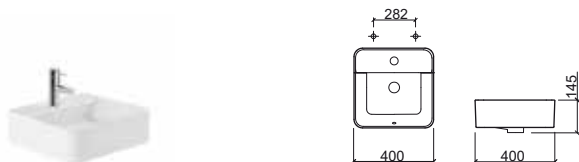

Referência Descrição € Branco

136729 LAVATÓRIO POUSAR 40x40 **180,70€**
 402x402x143mm / 10.6Kg / Peças p/paleta BR=36
 Sem anel embelezador. Plano de corte: Ø150mm.

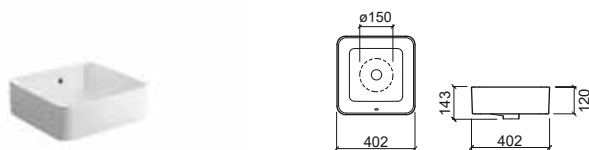

> P. 129 MÓVEIS



Referência Descrição € Branco

136379 ① LAVATÓRIO POUSAR Ø38 **127,73€**
 380x130mm / 6.0Kg / Peças p/paleta BR=32
 Sem anel embelezador. Plano de corte: Ø105mm.

136779 ② LAVATÓRIO POUSAR Ø42 **133,99€**
 420x140mm / 6.9Kg / Peças p/paleta BR=36
 Sem anel embelezador. Plano de corte: Ø105mm.

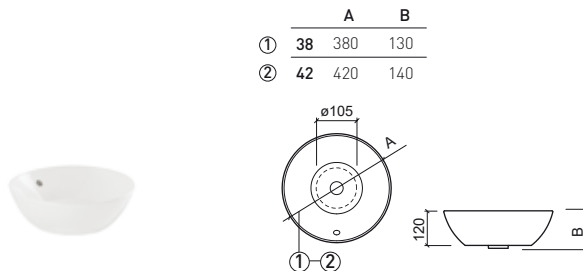

Referência Descrição € Branco

136370 ① LAVATÓRIO POUSAR Ø38 C/FURO P/TORNEIRA **134,70€**
 Ø380x135mm / Peças p/paleta BR=32
 Sem anel embelezador. Plano de corte: 252x120mm.

136770 ② LAVATÓRIO POUSAR Ø42 C/FURO P/TORNEIRA **141,06€**
 Ø420x143mm / 7.6Kg / Peças p/paleta BR=36
 Sem anel embelezador. Plano de corte: 252x120mm.

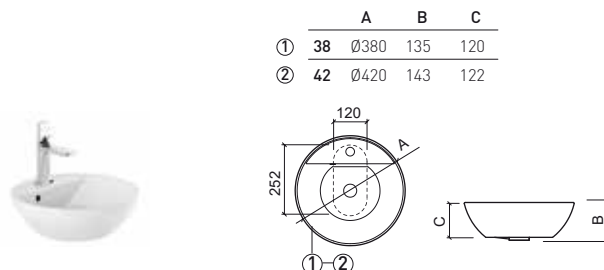

Referência Descrição € Branco

136389 ① LAVATÓRIO POUSAR 60x38 **209,83€**
 595x380x140mm / 8.8Kg / Peças p/paleta BR=18
 Sem anel embelezador. Plano de corte: Ø180mm.

136789 ② LAVATÓRIO POUSAR 60x42 **216,91€**
 600x420x142mm / 10.2Kg / Peças p/paleta BR=20
 Sem anel embelezador. Plano de corte: Ø150mm.

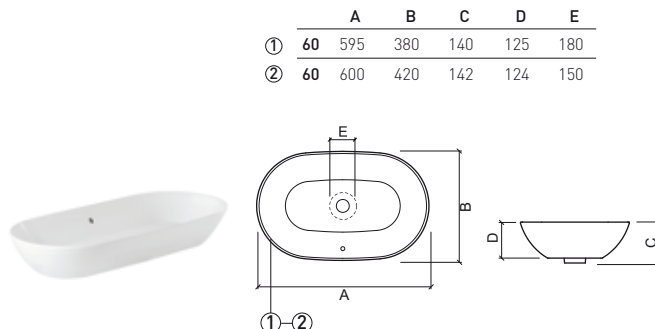



Referência Descrição € Branco

136330 ① LAVATÓRIO POUJAR 60x35 C/FURO P/TORNEIRA **216,91€**

600x350x143mm / 13.0Kg / Peças p/paleta BR=18
Sem anel embelezador. Plano de corte: 252x120mm

136730 ② LAVATÓRIO POUJAR 60x40 C/FURO P/TORNEIRA **223,99€**

602x400x145mm / 14.6Kg / Peças p/paleta BR=18
Sem anel embelezador. Plano de corte: 250x120mm

	A	B	C	D
①	600	350	143	252
②	602	400	145	250

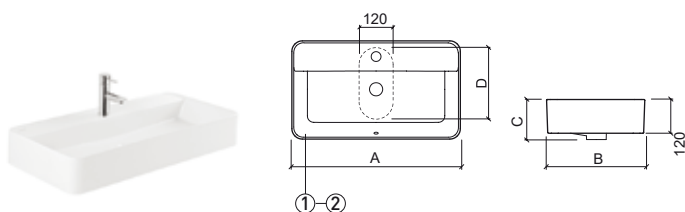

Referência Descrição € Branco

136339 ① LAVATÓRIO POUJAR 60x35 **209,83€**

602x352x145mm / 12.5Kg / Peças p/paleta BR=18
Sem anel embelezador. Plano de corte: Ø175mm.

136739 ② LAVATÓRIO POUJAR 60x40 **216,91€**

602x400x145mm / 13.2Kg / Peças p/paleta BR=18
Sem anel embelezador. Plano de corte: Ø175mm.

	A	B	C	D
①	602	352	145	122
②	602	400	145	122

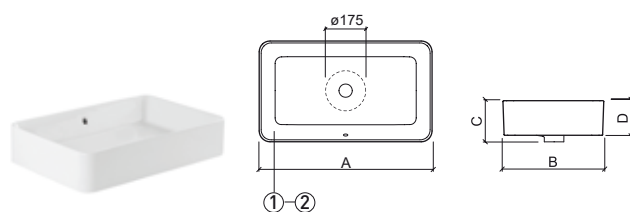

Referência Descrição € Branco

136900 ① LAVATÓRIO FIX PAREDE 60x35 C/FURO P/TORNEIRA **216,91€**

600x350x143mm / 13.0Kg / Peças p/paleta BR=18
Inclui kit de fixação. Sem anel embelezador.

136910 ② LAVATÓRIO FIX PAREDE 60x40 C/FURO P/TORNEIRA **223,99€**

602x400x144mm / 14.6Kg / Peças p/paleta BR=18
Inclui kit de fixação. Sem anel embelezador.

	A	B	C	D
①	600	350	143	285
②	602	400	144	285

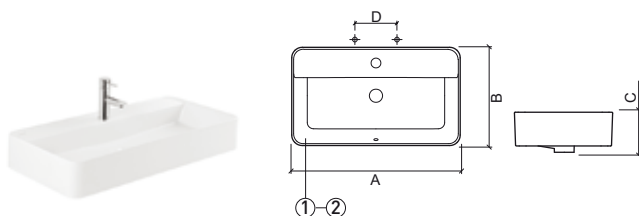

Referência Descrição € Branco

136500 URINOL DE CANTO **135,54€**

262x372x450mm / 12.5Kg / Peças p/paleta BR=28
Inclui difusor de urinol com entrada por trás, válvula, sifão e kit de fixação.
* Cota indicativa.

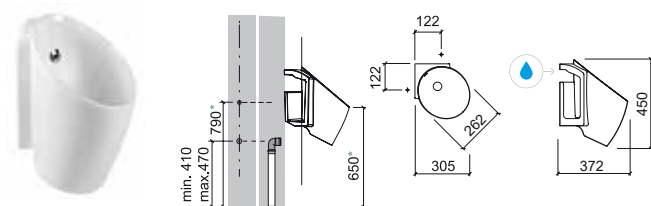

LEGENDA.

🔵 Entrada de água

BR. BRANCO

Referência	Descrição	€ Branco
136023	① SANITA COMPACTA RIMFLUSH D/C 380x648x406mm / 32.0Kg / Peças p/paleta BR=12 Inclui kit de fixação e sifão de descarga.	277,88€
136024	② SANITA COMPACTA RIMFLUSH D/P* 380x648x406mm / 32.0Kg / Peças p/paleta BR=12 Inclui kit de fixação. *Não inclui sifão de descarga MSKT1986.	277,88€
136111LM	③ TANQUE COMPACTO S/TAMPA C/MECANISMO 380x145x468mm / 14.0Kg / Peças p/paleta BR=30 Com abertura nas costas. Inclui mecanismo dupla descarga 6/3L.	256,88€
23661	TAMPO SLIM P/SANITA CLIPOFF C/SLOWCLOSE 3.0Kg / Caixa 05 Tampo em Duroplast com dobradiças em aço inox. Com proteção anti-bacteriana.	118,15€
MSKT1986	SIFÃO DE DESCARGA D/P Ø90	6,58€

SANITA COMPLETA 652,91€

Sanita + Tanque + Mecanismo + Tampo



Referência	Descrição	€ Branco
136011	① SANITA SIMPLES RIMFLUSH D/C 380x600x410mm / 30.5Kg / Peças p/paleta BR=20 Inclui kit de fixação e sifão de descarga. > P. 78 SISTEMAS DE INSTALAÇÃO SANITÁRIA	265,19€
136012	② SANITA SIMPLES RIMFLUSH D/P* 380x600x410mm / 30.4Kg / Peças p/paleta BR=20 Inclui kit de fixação. *Não inclui sifão de descarga MSKT1986. > P. 78 SISTEMAS DE INSTALAÇÃO SANITÁRIA	265,19€
23661	TAMPO SLIM P/SANITA CLIPOFF C/SLOWCLOSE 3.0Kg / Caixa 05 Tampo em Duroplast com dobradiças em aço inox. Com proteção anti-bacteriana.	118,15€
MSKT1986	SIFÃO DE DESCARGA D/P Ø90	6,58€

Referência	Descrição	€ Branco
136410	BIDÉ 380x590x410mm / 27.6Kg / Peças p/paleta BR=12	245,28€
136415	BIDÉ C/FURAÇÃO P/TAMPO 380x590x410mm / 27.6Kg / Peças p/paleta BR=12	245,28€
23641	TAMPO P/BIDÉ CLIPOFF C/SLOWCLOSE 1.4Kg / Caixa 05 Tampo em Duroplast com dobradiças em aço inox. Com proteção anti-bacteriana.	109,01€

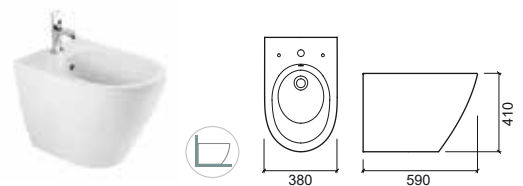
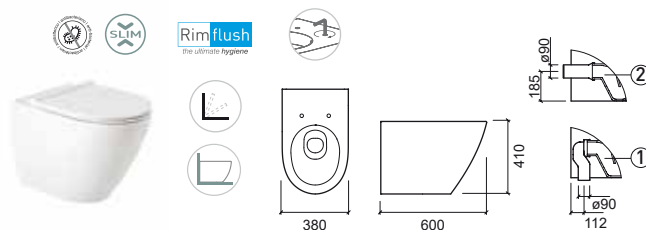

LEGENDA.

- Antibacteriano
- Slowclose
- Dupla descarga
- Back to Wall
- Fixação oculta de aperto superior

* MSKT1986 SIFÃO D/P / BR. BRANCO / P. 65 COMPONENTES



SANLIFE

design Melissa Vilar

Referência	Descrição	€ Branco	€ Cor*
136032	SANITA SUSPensa RIMFLUSH 380x560x350mm / 21.9Kg / Peças p/paleta BR=18 > P. 88 SISTEMAS DE INSTALAÇÃO SANITÁRIA	316,47€	
136032	SANITA SUSPensa RIMFLUSH 380x560x350mm / 21.9Kg *Cores disponíveis sob consulta: branco mate e preto mate . > P. 88 SISTEMAS DE INSTALAÇÃO SANITÁRIA	458,66€	458,66€
136032	SANITA SUSPensa RIMFLUSH 380x560x350mm / 21.9Kg *Cores disponíveis sob consulta: taupe mate . > P. 88 SISTEMAS DE INSTALAÇÃO SANITÁRIA	565,02€	
136032	SANITA SUSPensa RIMFLUSH 380x560x350mm / 21.9Kg *Cores disponíveis sob consulta: ouro branco mate . > P. 88 SISTEMAS DE INSTALAÇÃO SANITÁRIA	1 250,00€	
136032	SANITA SUSPensa RIMFLUSH 380x560x350mm / 21.9Kg *Cores disponíveis sob consulta: branco mate texturado e preto mate texturado . > P. 88 SISTEMAS DE INSTALAÇÃO SANITÁRIA	850,00€	850,00€
136032	SANITA SUSPensa RIMFLUSH 380x560x350mm / 21.9Kg *Cores disponíveis sob consulta: ouro branco mate texturado . > P. 88 SISTEMAS DE INSTALAÇÃO SANITÁRIA	1 500,00€	
23661	TAMPO SLIM P/SANITA CLIPOFF C/SLOWCLOSE 3.0Kg / Caixa 05 Tampo em Duroplast com dobradiças em aço inox. Com proteção anti-bacteriana.	118,15€	
23661	TAMPO SLIM P/SANITA CLIPOFF C/SLOWCLOSE 3.0Kg / Caixa 05 Tampo em Duroplast com dobradiças em aço inox. Com proteção anti-bacteriana. Cores disponíveis sob consulta: branco mate , preto mate e taupe mate .	209,56€	209,56€

Referência	Descrição	€ Branco	€ Cor*
136450	BIDÉ SUSPENSO 380x560x290mm / 20.5Kg / Peças p/paleta BR=18 > P. 91 SISTEMAS DE INSTALAÇÃO SANITÁRIA	239,84€	
136450	BIDÉ SUSPENSO 380x560x290mm / 20.5Kg *Cores disponíveis sob consulta: branco mate e preto mate . > P. 91 SISTEMAS DE INSTALAÇÃO SANITÁRIA	352,30€	352,30€
136450	BIDÉ SUSPENSO 380x560x290mm / 20.5Kg *Cores disponíveis sob consulta: taupe mate . > P. 91 SISTEMAS DE INSTALAÇÃO SANITÁRIA	445,36€	
136450	BIDÉ SUSPENSO 380x560x290mm / 20.5Kg *Cores disponíveis sob consulta: ouro branco mate . > P. 91 SISTEMAS DE INSTALAÇÃO SANITÁRIA	550,00€	
136450	BIDÉ SUSPENSO 380x560x290mm / 20.5Kg / Peças p/paleta BR=18 *Cores disponíveis sob consulta: branco mate texturado e preto mate texturado . > P. 91 SISTEMAS DE INSTALAÇÃO SANITÁRIA	650,00€	650,00€
136450	BIDÉ SUSPENSO 380x560x290mm / 20.5Kg / Peças p/paleta BR=18 *Cores disponíveis sob consulta: ouro branco mate texturado . > P. 91 SISTEMAS DE INSTALAÇÃO SANITÁRIA	900,00€	
136455	BIDÉ SUSPENSO C/FURAÇÃO P/TAMPO 380x560x290mm / 20.5Kg > P. 91 SISTEMAS DE INSTALAÇÃO SANITÁRIA [-] Consultar disponibilidade.	239,84€	
23641	TAMPO P/BIDÉ CLIPOFF C/SLOWCLOSE 1.4Kg / Caixa 05 Tampo em Duroplast com dobradiças em aço inox. Com proteção anti-bacteriana.	109,01€	

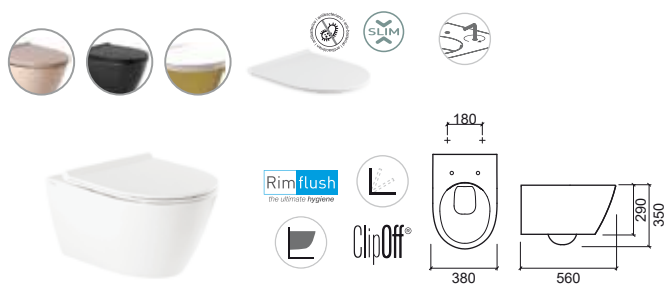

LEGENDA.

- Fixação oculta de aperto superior
- Suspenso
- Slowclose
- Antibacteriano

BR. BRANCO / P. 65 COMPONENTES



SANIBOLD

design Melissa Vilar

Referência	Descrição	€ Branco	€ Cor*
137310	LAVATÓRIO POUSAR 60x40	185,15€	421,92€
	592x400x150mm / 11.8Kg / Peças p/paleta BR-CR=20 Sem anel embelezador. Não compatível com VDA. Plano de corte: Ø150mm. *Cores disponíveis sob consulta: branco/preto mate Ref. 137310B64.		
137310	LAVATÓRIO POUSAR 60x40	265,00€	265,00€
	592x400x150mm / 11.8Kg Sem anel embelezador. Plano de corte: Ø150mm. Não compatível com VDA. *Cores disponíveis sob consulta: branco mate Ref. 137310604 e preto mate Ref. 137310264.		
137310	LAVATÓRIO POUSAR 60x40		305,00€
	592x400x150mm / 11.8Kg Sem anel embelezador. Plano de corte: Ø150mm. Não compatível com VDA. *Cores disponíveis sob consulta: taupe mate Ref. 137310274.		

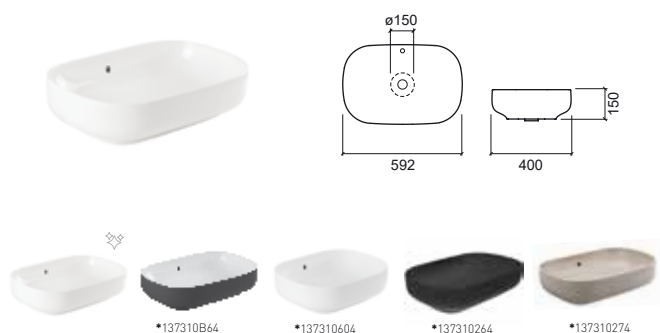

Referência	Descrição	€ Branco	€ Cor*
137300	LAVATÓRIO POUSAR 48x40	163,61€	400,37€
	475x400x150mm / 9.2Kg / Peças p/paleta BR-CR=20 Sem anel embelezador. Plano de corte: Ø150mm. Não compatível com VDA. *Cores disponíveis sob consulta: branco/preto mate Ref. 137300B64.		
137300	LAVATÓRIO POUSAR 48x40	240,47€	240,47€
	475x400x150mm / 9.2Kg Sem anel embelezador. Plano de corte: Ø150mm. Não compatível com VDA. *Cores disponíveis sob consulta: branco mate Ref. 137300604 e preto mate Ref. 137300264.		
137300	LAVATÓRIO POUSAR 48x40		280,56€
	475x400x150mm / 9.2Kg Sem anel embelezador. Plano de corte: Ø150mm. Não compatível com VDA. *Cores disponíveis sob consulta: taupe mate Ref. 137300274.		

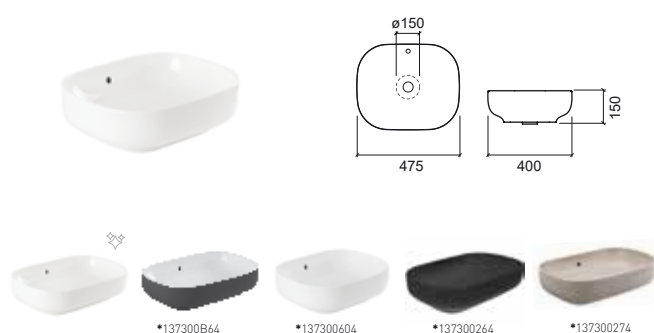

Referência	Descrição	€ Branco
137011	① SANITA SIMPLES RIMFLUSH D/C	220,44€
	358x556x403mm / 26.8Kg / Peças p/paleta BR=18 Inclui kit de fixação e sifão de descarga. > P. 78 SISTEMAS DE INSTALAÇÃO SANITÁRIA	
137012	② SANITA SIMPLES RIMFLUSH D/P*	220,44€
	358x556x403mm / 26.6Kg / Peças p/paleta BR=18 Inclui kit de fixação. *Não inclui sifão de descarga MSKT1986. > P. 78 SISTEMAS DE INSTALAÇÃO SANITÁRIA	
23731	TAMPO P/SANITA CLIPOFF C/SLOWCLOSE	81,31€
	2.3Kg / Caixa 05 Tampo em Duroplast com dobradiças em aço inox. Com proteção anti-bacteriana.	
23761	TAMPO SLIM P/SANITA EASYCLIP C/SLOWCLOSE	85,13€
	2.6Kg / Caixa 05 Tampo em Duroplast com dobradiças em aço inox. Com proteção anti-bacteriana.	
MSKT1986	SIFÃO DE DESCARGA D/P Ø90	6,58€

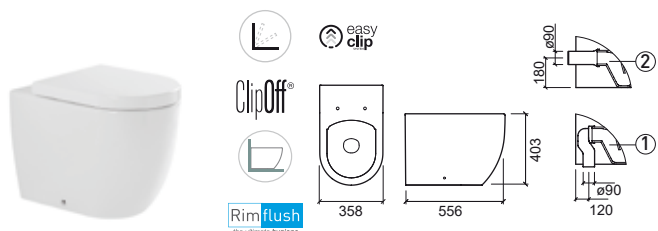

LEGENDA.

Back to Wall

P. 66 COMPONENTES / BR. BRANCO / CR. COR

Referência	Descrição	€ Branco
137023	① SANITA COMPACTA RIMFLUSH D/C 355x645x404mm / 31.0Kg / Peças p/palette BR=12 Inclui kit de fixação e sifão de descarga.	236,21€
137024	② SANITA COMPACTA RIMFLUSH D/P* 355x645x404mm / 31.0Kg / Peças p/palette BR=12 Inclui kit de fixação. *Não inclui sifão de descarga MSKT1986.	236,21€
137111LM	③ TANQUE COMPACTO C/MECANISMO 370x140x420mm / 13.5Kg / Peças p/palette BR=30 Inclui tampa. Inclui mecanismo dupla descarga 6/3L.	190,78€
137113LM	③ TANQUE COMPACTO C/MECANISMO [EL] 370x140x420mm / 13.5Kg / Peças p/palette BR=30 Inclui tampa. Inclui mecanismo dupla descarga 6/3L.	190,78€
23731	④ TAMPO P/SANITA CLIPOFF C/SLOWCLOSE 2.3Kg / Caixa 05 Tambo em Duroplast com dobradiças em aço inox. Com proteção anti-bacteriana.	81,31€
23761	⑤ TAMPO SLIM P/SANITA EASYCLIP C/SLOWCLOSE 2.6Kg / Caixa 05 Tambo em Duroplast com dobradiças em aço inox. Com proteção anti-bacteriana.	85,13€
MSKT1986	SIFÃO DE DESCARGA D/P Ø90	6,58€
SANITA COMPLETA		508,30€
Sanita + Tanque com mecanismo + Tambo ClipOff		



LEGENDA.

Antibacteriano
 Slowclose
 Dupla descarga
 Back to Wall

* MSKT1986 SIFÃO D/P / BR. BRANCO / P. 66 COMPONENTES

SANIBOLD

design Melissa Vilar

Referência	Descrição	€ Branco	€ Cor*
137034	SANITA SUSPENSA RIMFLUSH 355x505x360mm / 23.5Kg / Peças p/paquete BR=18 > P. 88 SISTEMAS DE INSTALAÇÃO SANITÁRIA	210,00€	
137034	SANITA SUSPENSA RIMFLUSH 355x505x360mm / 23.5Kg *Cores disponíveis sob consulta: branco mate e preto mate . > P. 88 SISTEMAS DE INSTALAÇÃO SANITÁRIA	275,00€	275,00€
23731	TAMPO P/SANITA CLIPOFF C/SLOWCLOSE 2.3Kg / Caixa 05 Tampo em Duroplast com dobradiças em aço inox. Com proteção anti-bacteriana.	81,31€	
23761	TAMPO SLIM P/SANITA EASYCLIP C/SLOWCLOSE 2.6Kg / Caixa 05 Tampo em Duroplast com dobradiças em aço inox. Com proteção anti-bacteriana.	85,13€	
23761	TAMPO SLIM P/SANITA EASYCLIP C/SLOWCLOSE 2.6Kg / Caixa 05 Tampo em Duroplast com dobradiças em aço inox. Cores disponíveis sob consulta: branco mate e preto mate .	183,37€	183,37€
137934	PACK SANITA SUSPENSA RIMFLUSH 355x505x360mm / 26.2Kg Sanita Suspensa Rimflush + Tampo ClipOff c/Slowclose > P. 88 SISTEMAS DE INSTALAÇÃO SANITÁRIA	287,00€	
137949	PACK SANITA SUSPENSA RIMFLUSH + SUPORTE 355x505x360mm Sanita Suspensa Rimflush + Tampo ClipOff c/Slowclose + Suporte Sanslim + Placa To-Slim	420,00€	

Referência	Descrição	€ Branco	€ Cor*
137440	BIDÉ SUSPENSO C/FIXAÇÃO OCULTA 360x510x335mm / 20.7Kg / Peças p/paquete BR=18 > P. 91 SISTEMAS DE INSTALAÇÃO SANITÁRIA	190,00€	
137440	BIDÉ SUSPENSO C/FIXAÇÃO OCULTA 360x510x335mm / 20.7Kg *Cores disponíveis sob consulta: branco mate e preto mate . > P. 91 SISTEMAS DE INSTALAÇÃO SANITÁRIA	250,00€	250,00€
137940	PACK BIDÉ SUSPENSO 360x510x335mm / 26.6Kg Bidé Suspenco c/Fixação Oculta + Estrutura 430	260,00€	



LEGENDA.



Fixação oculta de aperto superior



Suspensão



Slowclose



Antibacteriano



ADVANCE

design Suzana Nobre

Referência	Descrição	€ Branco
127011	① SANITA SIMPLES D/C 350x525x410mm / 33.7Kg / Peças p/paleta BR=10 Inclui kit de fixação e sifão de descarga. > P. 78 SISTEMAS DE INSTALAÇÃO SANITÁRIA	241,80€
127012	② SANITA SIMPLES D/P* 350x525x410mm / 33.7Kg / Peças p/paleta BR=10 Inclui kit de fixação. *Não inclui sifão de descarga MSKT1986. > P. 78 SISTEMAS DE INSTALAÇÃO SANITÁRIA	241,80€
22731	TAMPO P/SANITA SLOWCLOSE 2.3Kg / Caixa 05 Tambo em Duroplast com dobradiças em aço inox. Com proteção anti-bacteriana.	145,43€
22711	TAMPO P/SANITA 2.3Kg / Caixa 05 Tambo em Duroplast com dobradiças em aço inox. Com proteção anti-bacteriana.	107,17€
MSKT1986	SIFÃO DE DESCARGA D/P Ø90	6,58€

Referência	Descrição	€ Branco
127410	BIDÉ 350x530x410mm / 20.8Kg / Peças p/paleta BR=10 Inclui kit de fixação.	237,16€
127415	BIDÉ C/FURAÇÃO P/TAMPO 350x530x410mm / 20.8Kg / Peças p/paleta BR=10 Inclui kit de fixação.	237,16€
22741	TAMPO P/BIDÉ 1.7Kg / Caixa 05 Tambo em Duroplast com dobradiças em aço inox. Com proteção anti-bacteriana.	91,86€

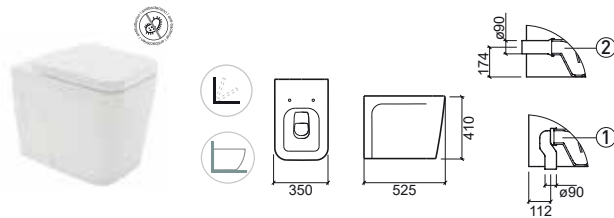
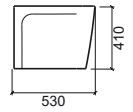

LEGENDA.

Back to Wall
 Antibacteriano
 Slowclose

P. 66 COMPONENTES / * MSKT1986 SIFÃO D/P / BR. BRANCO

Referência	Descrição	€ Branco
127023	① SANITA COMPACTA D/C 350x615x406mm / 37.1Kg / Peças p/paleta BR=12 Inclui kit de fixação e sifão de descarga.	272,02€
127024	② SANITA COMPACTA D/P* 350x615x406mm / 37.1Kg / Peças p/paleta BR=12 Inclui kit de fixação. *Não inclui sifão de descarga MSKT1986.	272,02€
127111LM	③ TANQUE COMPACTO C/MECANISMO 365x155x448mm / 15.3Kg / Peças p/paleta BR=24 Inclui tampa. Inclui mecanismo dupla descarga 6/3L.	254,77€
127113LM	③ TANQUE COMPACTO C/MECANISMO [EL] 365x155x448mm / 14.4Kg / Peças p/paleta BR=24 Inclui tampa. Inclui mecanismo dupla descarga 6/3L.	254,77€
22731	TAMPO P/SANITA SLOWCLOSE 2.3Kg / Caixa 05 Tambo em Duroplast com dobradiças em aço inox. Com proteção anti-bacteriana.	145,43€
22711	TAMPO P/SANITA 2.3Kg / Caixa 05 Tambo em Duroplast com dobradiças em aço inox. Com proteção anti-bacteriana.	107,17€
MSKT1986	SIFÃO DE DESCARGA D/P Ø90	6,58€
SANITA COMPLETA		633,96€
Sanita + Tanque com mecanismo + Tambo		

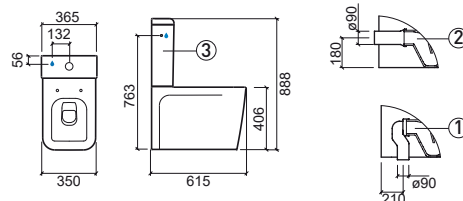

LEGENDA.

- Antibacteriano
- Dupla descarga
- Slowclose
- Back to Wall

ADVANCE

design Suzana Nobre

Referência Descrição € Branco

127032 SANITA SUSPENSA **309,82€**

352x530x358mm / 27.3Kg / Peças p/paleta BR=24
> P. 88 SISTEMAS DE INSTALAÇÃO SANITÁRIA

22731 TAMPO P/SANITA SLOWCLOSE **145,43€**

2.3Kg / Caixa 05
Tampo em **Duroplast** com dobradiças em aço inox.
Com proteção anti-bacteriana.

22711 TAMPO P/SANITA **107,17€**

2.3Kg / Caixa 05
Tampo em **Duroplast** com dobradiças em aço inox.
Com proteção anti-bacteriana.
Inclui kit de fixação.

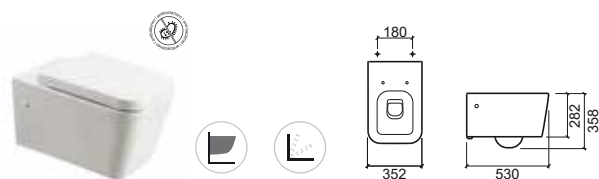

Referência Descrição € Branco

127450 BIDÊ SUSPENSO **274,20€**

350x535x275mm / 20.8Kg / Peças p/paleta BR=24
> P. 91 SISTEMAS DE INSTALAÇÃO SANITÁRIA
Inclui kit de fixação.



LEGENDA.

Antibacteriano Slowclose Suspense

P. 66 COMPONENTES / * MSKT1986 SIFÃO D/P / BR. BRANCO



VINTAGE

design Suzana Nobre

Referência	Descrição	€ Branco
117310	① LAVATÓRIO 58 580x460x230mm / 20.2Kg / Peças p/paleta BR=18 Inclui kit de fixação.	167,15€
117311	① LAVATÓRIO 58 C/3 FUROS 580x460x230mm / 20.2Kg / Peças p/paleta BR=18 Inclui kit de fixação. [-] Consultar disponibilidade.	167,15€
117320	② LAVATÓRIO 68 690x525x270mm / 25.1Kg / Peças p/paleta BR=12 Inclui kit de fixação.	184,82€
117321	② LAVATÓRIO 68 C/3 FUROS 690x525x270mm / 25.1Kg / Peças p/paleta BR=12 Inclui kit de fixação. [-] Consultar disponibilidade.	184,82€
117330	② LAVATÓRIO 78 780x555x265mm / 33.5Kg / Peças p/paleta BR=12 Inclui kit de fixação.	203,29€
117331	② LAVATÓRIO 78 C/3 FUROS 780x555x265mm / 33.4Kg / Peças p/paleta BR=12 Inclui kit de fixação. [-] Consultar disponibilidade.	203,29€
117200	④ COLUNA 265x265x678mm / 15.1Kg / Peças p/paleta BR=12	123,62€

Referência	Descrição	€ Branco
117360	① LAVATÓRIO ENCASTRAR 650x495x210mm / 18.3Kg / Peças p/paleta BR=15 Inclui kit de fixação. Sem anel embelezador. Plano de corte: 620x465mm.	143,24€
117361	② LAVATÓRIO ENCASTRAR C/3 FUROS 650x495x210mm / 18.3Kg / Peças p/paleta BR=15 Inclui kit de fixação. Sem anel embelezador. Plano de corte: 620x465mm. [-] Consultar disponibilidade.	143,24€

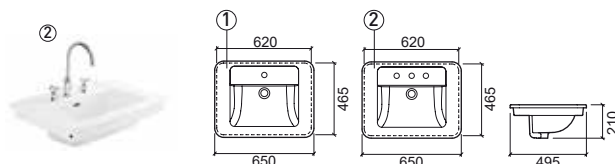

	A	B	C	D
①	580	460	835	260
②	690	525	865	285
③	780	555	905	285



LEGENDA.

Referência	Descrição	€ Branco
117021	① SANITA COMPACTA D/C 370x685x430mm / 29.8Kg / Peças p/paleta BR=12 Inclui kit de fixação e sifão de descarga.	292,07€
117022	② SANITA COMPACTA D/P* 370x685x430mm / 29.8Kg / Peças p/paleta BR=12 Inclui kit de fixação. *Não inclui sifão de descarga MSKT1986.	292,07€
117111LM	③ TANQUE COMPACTO C/MECANISMO 353x153x417mm / 13.7Kg / Peças p/paleta BR-CR=30 Inclui tampa. Inclui mecanismo dupla descarga 6/3L.	218,58€
21731	TAMPO P/SANITA SLOWCLOSE 4.2Kg / Caixa 05 Tambo em Duroplast com dobradiças em aço inox. Com proteção anti-bacteriana.	122,87€
21711	TAMPO P/SANITA 4.0Kg / Caixa 05 Tambo em Duroplast com dobradiças em aço inox. Com proteção anti-bacteriana.	85,68€
MSKT1986	SIFÃO DE DESCARGA D/P Ø90	6,58€
SANITA COMPLETA		596,33€

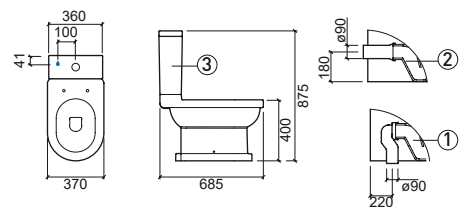
Sanita + Tanque com mecanismo + Tambo



LEGENDA.

-  Antibacteriano
-  Dupla descarga
-  Slowclose

P. 67 COMPONENTES / * MSKT1986 SIFÃO D/P / BR. BRANCO

VINTAGE

design Suzana Nobre

Referência	Descrição	€ Branco
117011	① SANITA SIMPLES D/C 375x575x435mm / 27.5Kg / Peças p/paleta BR=12 Inclui kit de fixação e sifão de descarga. > P. 78 SISTEMAS DE INSTALAÇÃO SANITÁRIA	264,75€
117012	② SANITA SIMPLES D/P* 375x575x435mm / 27.5Kg / Peças p/paleta BR=12 Inclui kit de fixação. *Não inclui sifão de descarga MSKT1986. > P. 78 SISTEMAS DE INSTALAÇÃO SANITÁRIA	264,75€
21731	TAMPO P/SANITA SLOWCLOSE 4.2Kg / Caixa 05 Tambo em Duroplast com dobradiças em aço inox. Com proteção anti-bacteriana.	122,87€
21711	TAMPO P/SANITA 4.0Kg / Caixa 05 Tambo em Duroplast com dobradiças em aço inox. Com proteção anti-bacteriana.	85,68€
MSKT1986	SIFÃO DE DESCARGA D/P Ø90	6,58€

Referência	Descrição	€ Branco
117410	BIDÉ 370x565x435mm / 23.5Kg / Peças p/paleta BR=12 Inclui kit de fixação.	224,19€
117411	BIDÉ C/3 FUROS 370x565x435mm / 23.5Kg / Peças p/paleta BR=12 Inclui kit de fixação. [-] Consultar disponibilidade.	224,19€

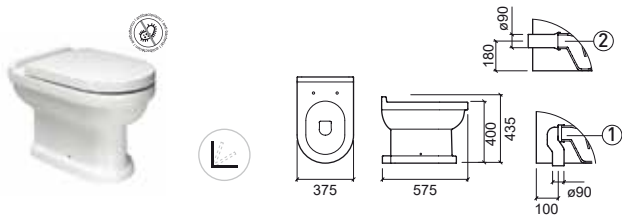
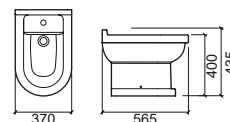

LEGENDA.



Slowclose



Antibacteriano

URB.Y / URB.Y PLUS

design Emanuel Ruffo



URB.Y

design Emanuel Rufo

Referência Descrição € Branco

140300 ① LAVATÓRIO 56 URB.Y **75,75€**

560x465x188mm / 15.7Kg / Peças p/palette BR=27
Inclui kit de fixação. Com anel embelezador.

140310 ② LAVATÓRIO 60 URB.Y **80,60€**

600x500x193mm / 17.3Kg / Peças p/palette BR=27
Inclui kit de fixação. Com anel embelezador.

140320 ③ LAVATÓRIO 66 URB.Y **88,63€**

660x490x193mm / 17.8Kg / Peças p/palette BR=30
Inclui kit de fixação. Com anel embelezador.

140200 ④ COLUNA URB.Y **57,72€**

170x210x685mm / 13.2Kg / Peças p/palette BR=30

140220 ⑤ COLUNA SUSPensa URB.Y **49,05€**

245x300x430mm / 11.6Kg / Peças p/palette BR=30
Inclui kit de fixação.

	A	B	C	D	E
①	56	560	465	835	580
②	60	600	500	835	585
③	66	660	490	835	585

①/②/③+④



①/②/③+⑤

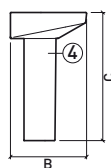
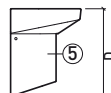
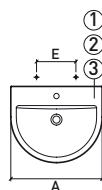

	A	B	C	D	E
①	56	525	590	140	655
②	60	525	590	140	650
③	66	520	585	140	645

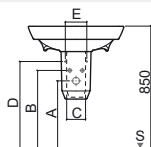

> P. 125 MÓVEIS



Referência Descrição € Branco

140350 ① LAVATÓRIO SEMI-ENCASTRAR 65 URB.Y **169,25€**

650x470x190mm / 18.9Kg / Peças p/palette BR=30
Inclui kit de fixação. Com anel embelezador.

140360 ② LAVATÓRIO SEMI-ENCASTRAR 80 URB.Y **193,39€**

800x470x195mm / 23.3Kg / Peças p/palette BR=24
Inclui kit de fixação. Com anel embelezador.

	A	B	C
①	65	650	470
②	80	800	470

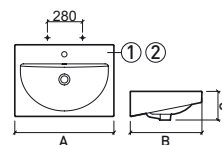

Referência Descrição € Branco

140370 LAVATÓRIO SEMI-ENCASTRAR 54 URB.Y **102,82€**

540x455x190mm / 13.6Kg / Peças p/palette BR=27
Com anel embelezador.

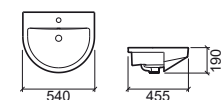

LEGENDA.

+ PONTOS DE FIXAÇÃO ⊕ ENTRADA DE ÁGUA ⊖ SAÍDA DE ESGOTO § SOLO

P. 68 COMPONENTES / BR. BRANCO

Referência	Descrição	€ Branco
146021	① SANITA COMPACTA D/C URB.Y PLUS 360x600x410mm / 30.8Kg / Peças p/paleta BR=20 Inclui kit de fixação e sifão de descarga.	198,37€
146022	② SANITA COMPACTA D/P* URB.Y PLUS 360x600x410mm / 30.8Kg / Peças p/paleta BR=20 Inclui kit de fixação. *Não inclui sifão de descarga MSKT1986.	198,37€
146024	①④ SANITA COMPACTA D/C URB.Y PLUS C/MEIA LUA ESQ. 376x590x395mm / 35.2Kg / Peças p/paleta BR=20 Inclui kit de fixação. Inclui sifão de descarga.	198,37€
140171LM	③ TANQUE COMPACTO C/MECANISMO URB.Y 379x155x433mm / 13.3Kg / Peças p/paleta BR=30 Inclui tampa. Inclui mecanismo dupla descarga 6/3L.	152,78€
140173LM	③ TANQUE COMPACTO C/MECANISMO [EL] URB.Y 379x155x433mm / 13.3Kg / Peças p/paleta BR=30 Inclui tampa. Inclui mecanismo dupla descarga 6/3L.	152,78€
24061	TAMPO SLIM P/SANITA EASYCLIP C/SLOWCLOSE URB.Y 2.8Kg / Caixa 05 Tampo em Duroplast com dobradiças em aço inox. Com proteção anti-bacteriana.	81,76€
24031	TAMPO P/SANITA CLIPOFF C/SLOWCLOSE URB.Y 2.4Kg / Caixa 05 Tampo em Duroplast com dobradiças em aço inox. Com proteção anti-bacteriana.	74,76€
24011	TAMPO P/SANITA CLIPOFF URB.Y 2.4Kg / Caixa 05 Tampo em Duroplast com dobradiças em aço inox. Com proteção anti-bacteriana.	59,26€
MSKT1986	SIFÃO DE DESCARGA D/P Ø90	6,58€
SANITA COMPLETA		410,41€
Sanita + Tanque com mecanismo + Tampo ClipOff		

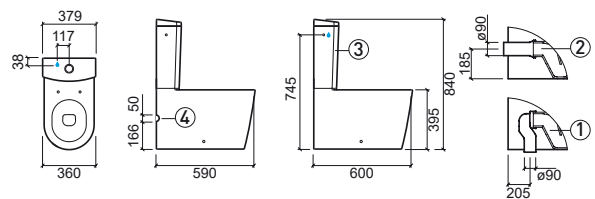

LEGENDA.

Antibacteriano
 Dupla descarga
 Slowclose
 Back to Wall

P. 67 COMPONENTES / * MSKT1986 SIFÃO D/P / BR. BRANCO

Referência	Descrição	€ Branco
140051	① SANITA COMPACTA 60 RIMFLUSH D/C URB.Y 359x602x407mm / 31.1Kg / Peças p/paleta BR=30 Inclui kit de fixação e sifão de descarga.	115,85€
140053	① ④ SANITA COMPACTA 60 RIMFLUSH D/C C/MEIA LUA URB.Y 360x606x395mm / 31.1Kg / Peças p/paleta BR=30 Inclui kit de fixação e sifão de descarga.	115,85€
140052	② SANITA COMPACTA 60 RIMFLUSH D/P* URB.Y 359x602x407mm / 31.1Kg / Peças p/paleta BR=30 Inclui kit de fixação. *Não inclui sifão de descarga MSKT1986.	115,85€
140054	② ④ SANITA COMPACTA 60 RIMFLUSH D/P* C/MEIA LUA URB.Y 360x606x395mm / 30.2Kg / Peças p/paleta BR=30 Inclui kit de fixação. *Não inclui sifão de descarga MSKT1986.	115,85€
140171LM	③ TANQUE COMPACTO C/MECANISMO URB.Y 379x155x433mm / 13.3Kg / Peças p/paleta BR=30 Inclui tampa. Inclui mecanismo dupla descarga 6/3L.	152,78€
140173LM	③ TANQUE COMPACTO C/MECANISMO [EL] URB.Y 379x155x433mm / 13.3Kg / Peças p/paleta BR=30 Inclui tampa. Inclui mecanismo dupla descarga 6/3L.	152,78€
24061	TAMPO SLIM P/SANITA EASYCLIP C/SLOWCLOSE URB.Y 2.8Kg / Caixa 05 Tambo em Duroplast com dobradiças em aço inox. Com proteção anti-bacteriana.	81,76€
24031	TAMPO P/SANITA CLIPOFF C/SLOWCLOSE URB.Y 2.4Kg / Caixa 05 Tambo em Duroplast com dobradiças em aço inox. Com proteção anti-bacteriana.	74,76€
24011	TAMPO P/SANITA CLIPOFF URB.Y 2.4Kg / Caixa 05 Tambo em Duroplast com dobradiças em aço inox. Com proteção anti-bacteriana.	59,26€
MSKT1986	SIFÃO DE DESCARGA D/P Ø90	6,58€
SANITA COMPLETA		327,89€

Sanita + Tanque com mecanismo + Tambo ClipOff

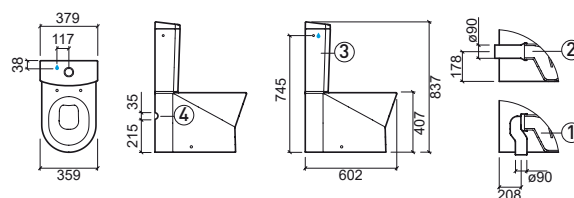
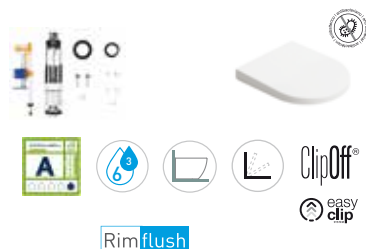

LEGENDA.

- Back to Wall
- Antibacteriano
- Dupla descarga
- Slowclose

P. 68 COMPONENTES / * MSKT1986 SIFÃO D/P / BR. BRANCO

Referência	Descrição	€ Branco
140029	<p>① SANITA COMPACTA 65 RIMFLUSH D/C URB.Y</p> <p>📦 362x646x397mm / Peças p/palette BR=30 Inclui kit de fixação e sifão de descarga. [-] Consultar disponibilidade.</p>	108,46€
140030	<p>② SANITA COMPACTA 65 RIMFLUSH D/P URB.Y</p> <p>📦 362x646x397mm / Peças p/palette BR=30 Inclui kit de fixação e sifão de descarga. [-] Consultar disponibilidade.</p>	108,46€
140171LM	<p>③ TANQUE COMPACTO C/MECANISMO URB.Y</p> <p>📦 379x155x433mm / 13.3Kg / Peças p/palette BR=30 Inclui tampa. Inclui mecanismo dupla descarga 6/3L.</p>	152,78€
140173LM	<p>③ TANQUE COMPACTO C/MECANISMO [EL] URB.Y</p> <p>📦 379x155x433mm / 13.3Kg / Peças p/palette BR=30 Inclui tampa. Inclui mecanismo dupla descarga 6/3L.</p>	152,78€
24061	<p>TAMPO SLIM P/SANITA EASYCLIP C/SLOWCLOSE URB.Y</p> <p>📦 2.8Kg / Caixa 05 Tampo em Duroplast com dobradiças em aço inox. Com proteção anti-bacteriana.</p>	81,76€
24031	<p>TAMPO P/SANITA CLIPOFF C/SLOWCLOSE URB.Y</p> <p>📦 2.4Kg / Caixa 05 Tampo em Duroplast com dobradiças em aço inox. Com proteção anti-bacteriana.</p>	74,76€
24011	<p>TAMPO P/SANITA CLIPOFF URB.Y</p> <p>📦 2.4Kg / Caixa 05 Tampo em Duroplast com dobradiças em aço inox. Com proteção anti-bacteriana.</p>	59,26€
MSKT1986	<p>SIFÃO DE DESCARGA D/P Ø90</p>	6,58€
SANITA COMPLETA		320,50€
Sanita + Tanque com mecanismo + Tampo ClipOff		
140930	<p>① PACK SANITA COMPACTA 65 RIMFLUSH D/C URB.Y</p> <p>📦 Sanita Compacta 65 D/C + Tanque Compacto com mecanismo + Tampo ClipOff</p>	316,05€
140931	<p>① PACK SANITA COMPACTA 65 RIMFLUSH D/C [EL] URB.Y</p> <p>📦 Sanita Compacta 65 D/C + Tanque Compacto com mecanismo [EL] + Tampo ClipOff</p>	316,05€
140910	<p>② PACK SANITA COMPACTA 65 RIMFLUSH D/P URB.Y</p> <p>📦 52.3Kg Sanita Compacta 65 D/P + Tanque Compacto com mecanismo + Tampo ClipOff</p>	316,05€
140916	<p>② PACK SANITA COMPACTA 65 RIMFLUSH D/P [EL] URB.Y</p> <p>📦 52.3Kg Sanita Compacta 65 D/P + Tanque Compacto com mecanismo + Tampo ClipOff</p>	316,05€

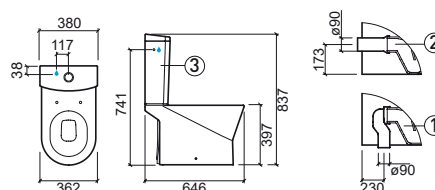

LEGENDA.

Antibacteriano
 Dupla descarga
 Slowclose

P. 68 COMPONENTES / * MSKT1986 SIFÃO D/P / BR. BRANCO

URB.Y PLUS

design Emanuel Rufo

Referência	Descrição	€ Branco
146011	① SANITA SIMPLES D/C URB.Y PLUS 355x547x400mm / 32.1Kg / Peças p/paleta BR=24 Inclui kit de fixação e sifão de descarga. > P. 78 SISTEMAS DE INSTALAÇÃO SANITÁRIA	180,07€
146012	② SANITA SIMPLES D/P* URB.Y PLUS 355x547x400mm / 32.1Kg / Peças p/paleta BR=24 Inclui kit de fixação. *Não inclui sifão de descarga MSKT1986. > P. 78 SISTEMAS DE INSTALAÇÃO SANITÁRIA	180,07€
24061	TAMPO SLIM P/SANITA EASYCLIP C/SLOWCLOSE URB.Y 2.8Kg / Caixa 05 Tambo em Duroplast com dobradiças em aço inox. Com proteção anti-bacteriana.	81,76€
24031	TAMPO P/SANITA CLIPOFF C/SLOWCLOSE URB.Y 2.4Kg / Caixa 05 Tambo em Duroplast com dobradiças em aço inox. Com proteção anti-bacteriana.	74,76€
24011	TAMPO P/SANITA CLIPOFF URB.Y 2.4Kg / Caixa 05 Tambo em Duroplast com dobradiças em aço inox. Com proteção anti-bacteriana.	59,26€
MSKT1986	SIFÃO DE DESCARGA D/P Ø90	6,58€

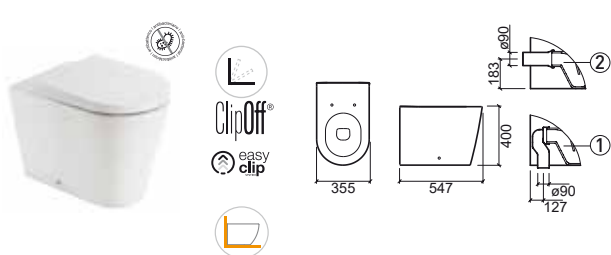

URB.Y

design Emanuel Rufo

Referência	Descrição	€ Branco
140013	① SANITA FECHADA D/C URB.Y 356x553x405mm / 25.4Kg / Peças p/paleta BR=30 Inclui kit de fixação e sifão de descarga. > P. 78 SISTEMAS DE INSTALAÇÃO SANITÁRIA	97,76€
140014	② SANITA FECHADA D/P* URB.Y 356x553x405mm / 25.4Kg / Peças p/paleta BR=30 Inclui kit de fixação. *Não inclui sifão de descarga MSKT1986. > P. 78 SISTEMAS DE INSTALAÇÃO SANITÁRIA	97,76€
24061	TAMPO SLIM P/SANITA EASYCLIP C/SLOWCLOSE URB.Y 2.8Kg / Caixa 05 Tambo em Duroplast com dobradiças em aço inox. Com proteção anti-bacteriana.	81,76€
24031	TAMPO P/SANITA CLIPOFF C/SLOWCLOSE URB.Y 2.4Kg / Caixa 05 Tambo em Duroplast com dobradiças em aço inox. Com proteção anti-bacteriana.	74,76€
24011	TAMPO P/SANITA CLIPOFF URB.Y 2.4Kg / Caixa 05 Tambo em Duroplast com dobradiças em aço inox. Com proteção anti-bacteriana.	59,26€
MSKT1986	SIFÃO DE DESCARGA D/P Ø90	6,58€

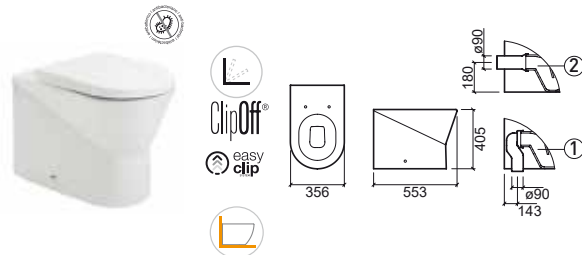

Referência	Descrição	€ Branco
146410	BIDÉ URB.Y PLUS 345x555x400mm / 27.0Kg / Peças p/paleta BR=20 Inclui kit de fixação.	164,63€
146415	BIDÉ C/FURAÇÃO P/TAMPO URB.Y PLUS 345x555x400mm / 27.0Kg / Peças p/paleta BR=20 Inclui kit de fixação.	164,63€
24041	TAMPO P/ BIDÉ URB.Y 1.7Kg / Caixa 05 Tambo em Duroplast com dobradiças em aço inox. Com proteção anti-bacteriana.	49,79€



Referência	Descrição	€ Branco
140420	BIDÉ FECHADO URB.Y 357x550x395mm / 24.9Kg / Peças p/paleta BR=30 Inclui kit de fixação.	93,10€
140425	BIDÉ FECHADO C/FURAÇÃO P/TAMPO URB.Y 357x550x395mm / 24.9Kg / Peças p/paleta BR=30 Inclui kit de fixação.	93,10€
24041	TAMPO P/BIDÉ URB.Y 1.7Kg / Caixa 05 Tambo em Duroplast com dobradiças em aço inox. Com proteção anti-bacteriana.	49,79€

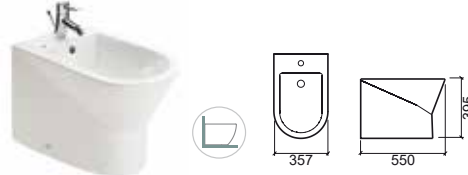

LEGENDA.

Back to Wall
 Antibacteriano
 Slowclose

P. 67-68 COMPONENTES / * MSKT1986 SIFÃO D/P / BR. BRANCO

Referência	Descrição	€ Branco	€ Cor*
140410	BIDÉ URB.Y 355x552x396mm / 22.4Kg / Peças p/paleta BR=30 Inclui kit de fixação.	85,42€	
140415	BIDÉ C/FURAÇÃO P/TAMPO URB.Y 355x552x396mm / 22.4Kg / Peças p/paleta BR=30 Inclui kit de fixação.	85,42€	
24041	TAMPO P/BIDÉ URB.Y 1.7Kg / Caixa 05 Tampo em Duroplast com dobradiças em aço inox. Com proteção anti-bacteriana.	49,79€	

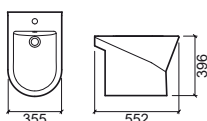

Referência	Descrição	€ Branco	€ Cor*
140450	BIDÉ SUSPENSO 48 URB.Y 360x475x251mm / 16.8Kg / Peças p/paleta BR=24 Inclui kit de fixação. Com anel embelezador. *Cores disponíveis sob consulta: branco mate e preto mate . > P. 91 SISTEMAS DE INSTALAÇÃO SANITÁRIA	125,00€	163,00€

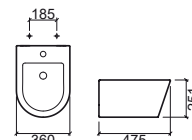

Referência	Descrição	€ Branco	€ Cor*
140044	SANITA SUSPENSA 52 URB.Y RIMFLUSH C/ FIXAÇÃO OCULTA 350x524x330mm / 21.6Kg / Peças p/paleta BR=24 Inclui kit de fixação. *Cores disponíveis sob consulta: branco mate e preto mate . > P. 88 SISTEMAS DE INSTALAÇÃO SANITÁRIA	172,00€	224,00€
24061	TAMPO SLIM P/SANITA EASYCLIP C/SLOWCLOSE URB.Y 2.8Kg / Caixa 05 Tampo em Duroplast com dobradiças em aço inox. Com proteção anti-bacteriana. *Cores disponíveis sob consulta: branco mate e preto mate .	81,76€	98,00€

24031	TAMPO P/SANITA CLIPOFF C/SLOWCLOSE URB.Y 2.4Kg / Caixa 05 Tampo em Duroplast com dobradiças em aço inox. Com proteção anti-bacteriana.	74,76€	
24011	TAMPO P/SANITA CLIPOFF URB.Y 2.4Kg / Caixa 05 Tampo em Duroplast com dobradiças em aço inox. Com proteção anti-bacteriana.	59,26€	

Referência	Descrição	€ Branco	€ Cor*
140034	SANITA SUSPENSA 48 URB.Y RIMFLUSH C/ FIXAÇÃO OCULTA 350x483x330mm / 18.8Kg / Peças p/paleta BR=27 Inclui kit de fixação. *Cores disponíveis sob consulta: branco mate e preto mate . > P. 88 SISTEMAS DE INSTALAÇÃO SANITÁRIA	148,00€	193,00€
24061	TAMPO SLIM P/SANITA EASYCLIP C/SLOWCLOSE URB.Y 2.8Kg / Caixa 05 Tampo em Duroplast com dobradiças em aço inox. Com proteção anti-bacteriana. *Cores disponíveis sob consulta: branco mate e preto mate .	81,76€	98,00€
24031	TAMPO P/SANITA CLIPOFF C/SLOWCLOSE URB.Y 2.4Kg / Caixa 05 Tampo em Duroplast com dobradiças em aço inox. Com proteção anti-bacteriana.	74,76€	
24011	TAMPO P/SANITA CLIPOFF URB.Y 2.4Kg / Caixa 05 Tampo em Duroplast com dobradiças em aço inox. Com proteção anti-bacteriana.	59,26€	



Rimflush



ClipOff®

easy clip

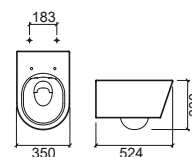

Referência	Descrição	€ Branco	€ Cor*
140440	BIDÉ SUSPENSO 52 URB.Y 358x530x254mm / 18.9Kg / Peças p/paleta BR=24 Inclui kit de fixação. *Cores disponíveis sob consulta: branco mate e preto mate . > P. 91 SISTEMAS DE INSTALAÇÃO SANITÁRIA	137,00€	178,00€

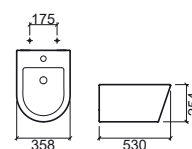

LEGENDA.



Fixação oculta de aperto inferior



Fixação oculta de aperto superior



Antibacteriano



Slowclose



Suspense



LOOK

design Emanuel Rufo

Referência Descrição € Branco

134310 ① LAVATÓRIO 46 **55,79€**

460x416x160mm / 11.5Kg / Peças p/paleta BR=36
Inclui kit de fixação. Com anel embelezador.

134320 ② LAVATÓRIO 50 **60,16€**

500x414x165mm / 8.3Kg / Peças p/paleta BR=30
Inclui kit de fixação. Com anel embelezador.

134330 ③ LAVATÓRIO 56 **67,16€**

560x449x165mm / 15Kg / Peças p/paleta BR=30
Inclui kit de fixação. Com anel embelezador.

134340 ④ LAVATÓRIO 60 **71,40€**

600x449x165mm / 15.1Kg / Peças p/paleta BR=30
Inclui kit de fixação. Com anel embelezador.

134370 ⑤ LAVATÓRIO 66 **78,57€**

660x443x162mm / 17.0Kg / Peças p/paleta BR=30
Inclui kit de fixação. Com anel embelezador.

134200 ⑥ COLUNA **52,58€**

183x196x725mm / 14.3Kg / Peças p/paleta BR=30

134220 ⑦ COLUNA SUSPensa **46,73€**

210x295x310mm / 8.6Kg / Peças p/paleta BR=30
Inclui kit de fixação.

	A	B	C	D	E
①	46	460	416	850	440
②	50	500	414	850	440
③	56	560	449	850	440
④	60	600	449	850	440
⑤	66	660	443	850	444

①/②/③/④/⑤+⑥

①/②/③/④/⑤+⑦

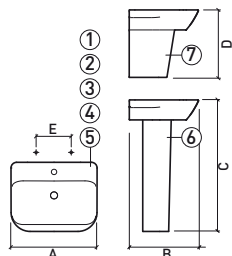

	A	B	C	D	E
①	46	576	618	140	680
②	50	561	630	140	680
③	56	558	623	140	673
④	60	560	625	140	675
⑤	66	555	625	140	675

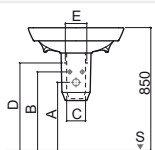

> P. 136 MÓVEIS



Referência Descrição € Branco

134390 LAVATÓRIO FIX PAREDE 50x23 **58,40€**

500x230x160mm / 8.2Kg / Peças p/paleta BR=48
Inclui kit de fixação. Sem anel embelezador.

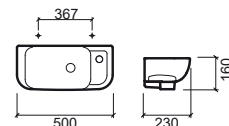

Referência Descrição € Branco

134300 LAVATÓRIO FIX PAREDE 36x30 **49,64€**

362x304x158mm / 8.3Kg / Peças p/paleta BR=39
Inclui kit de fixação. Sem anel embelezador.

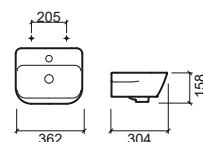

Referência Descrição € Branco

134700 LAVATÓRIO CANTO FIX. PAREDE **62,81€**

445x480x162mm / 10.3Kg / Peças p/paleta BR=30
Inclui kit de fixação. Com anel embelezador.

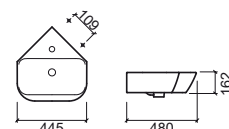

Referência Descrição € Branco

134380 LAVATÓRIO SEMI-ENCASTRAR **100,77€**

535x457x160mm / 14.6Kg / Peças p/paleta BR=30
Com anel embelezador.

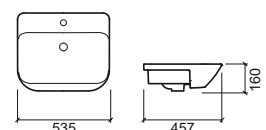

LEGENDA.

+ PONTOS DE FIXAÇÃO ⊕ ENTRADA DE ÁGUA ⊖ SAÍDA DE ESGOTO § SOLO

P. 69 COMPONENTES / BR. BRANCO

Referência Descrição € Branco

134350 ① **LAVATÓRIO SEMI-ENCASTRAR 63** **149,95€**
 637x465x168mm / 15.8Kg / Peças p/paleta BR=30
 Com anel embelezador. Inclui kit fixação. Plano de corte em 'U': 445x595mm.

134360 ② **LAVATÓRIO SEMI-ENCASTRAR 83** **171,57€**
 832x465x177mm / 20.0Kg / Peças p/paleta BR=14
 Com anel embelezador. Inclui kit fixação.

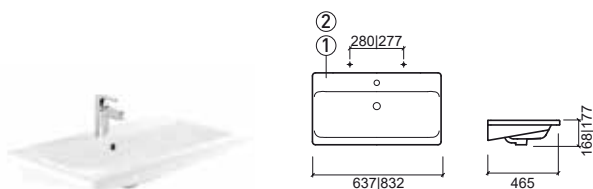

Referência Descrição € Branco

134770 ① **LAVATÓRIO SEMI-ENCASTRAR 63x36** **131,41€**
 632x363x162mm / 12.8Kg / Peças p/paleta BR=30
 Com anel embelezador. Inclui kit fixação. Plano de corte em 'U': 338x590mm.

134780 ② **LAVATÓRIO SEMI-ENCASTRAR 83x36** **152,15€**
 835x365x137mm / 16.4Kg / Peças p/paleta BR=21
 Com anel embelezador. Inclui kit fixação. Plano de corte em 'U': 340x790mm.

134790 ③ **LAVATÓRIO SEMI-ENCASTRAR 103x36** **172,89€**
 1040x365x170mm / 21.3Kg / Peças p/paleta BR=24
 Com anel embelezador. Inclui kit fixação. Plano de corte em 'U': 340x990mm.

	A	B	C	D	E	F
① 63	632	363	162	285	---	---
② 83	835	365	137	282	---	---
③ 103	1040	365	170	285	146	145

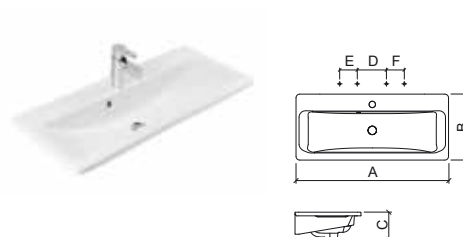

Referência Descrição € Branco

134011 ① **SANITA SIMPLES D/C** **95,29€**
 348x520x400mm / 27.1Kg / Peças p/paleta BR=30
 Inclui kit de fixação e sifão de descarga.
 > P. 78 SISTEMAS DE INSTALAÇÃO SANITÁRIA

134012 ② **SANITA SIMPLES D/P*** **95,29€**
 348x520x400mm / 27.1Kg / Peças p/paleta BR=30
 Inclui kit de fixação. *Não inclui sifão de descarga MSKT1986.
 > P. 78 SISTEMAS DE INSTALAÇÃO SANITÁRIA

23461 **TAMPO SLIM P/SANITA EASYCLIP C/SLOWCLOSE** **70,00€**
 2.8Kg / Caixa 05
 Tampo em **Duroplast** com dobradiças em aço inox.
 Com proteção anti-bacteriana.

23431 **TAMPO P/SANITA CLIPOFF C/SLOWCLOSE** **60,00€**
 2.4Kg / Caixa 05
 Tampo em **Duroplast** com dobradiças em aço inox.
 Com proteção anti-bacteriana.

23411 **TAMPO P/SANITA CLIPOFF** **50,00€**
 2.4Kg / Caixa 05
 Tampo em **Duroplast** com dobradiças em aço inox.
 Com proteção anti-bacteriana.

MSKT1986 **SIFÃO DE DESCARGA D/P Ø90** **6,58€**

Referência Descrição € Branco

134410 **BIDÊ** **90,54€**
 350x520x407mm / 23.9Kg / Peças p/paleta BR=30
 Inclui kit de fixação.

134420 **BIDÊ C/MEIA LUA** **90,54€**
 350x520x407mm / 23.9Kg / Peças p/paleta BR=30
 Inclui kit de fixação.

134415 **BIDÊ C/FURAÇÃO P/TAMPO** **90,54€**
 350x520x407mm / 23.9Kg / Peças p/paleta BR=30
 Inclui kit de fixação.

134425 **BIDÊ C/FURAÇÃO P/TAMPO C/MEIA LUA** **90,54€**
 350x520x407mm / 23.9Kg / Peças p/paleta BR=30
 Inclui kit de fixação.

23441 **TAMPO P/BIDÊ CLIPOFF C/SLOWCLOSE** **58,78€**
 1.7Kg / Caixa 05
 Tampo em **Duroplast** com dobradiças em aço inox.
 Com proteção anti-bacteriana.



LEGENDA.

Antibacteriano Slowclose Back to Wall

LOOK

design Emanuel Rufo

Referência	Descrição	€ Branco
134023	① SANITA COMPACTA FECHADA RIMFLUSH D/C 365x630x400mm / 30.8Kg / Peças p/paleta BR=12 Inclui kit de fixação e sifão de descarga.	104,24€
134024	② SANITA COMPACTA FECHADA RIMFLUSH D/P* 365x630x400mm / 31.1Kg / Peças p/paleta BR=12 Inclui kit de fixação. *Não inclui sifão de descarga MSKT1986.	104,24€
134111LM	③ TANQUE COMPACTO C/MECANISMO 365x146x410mm / 10.4Kg / Peças p/paleta BR=30 Inclui tampa. Inclui mecanismo dupla descarga 6/3L.	120,00€
134113LM	③ TANQUE COMPACTO C/MECANISMO [EL] 365x146x410mm / 10.4Kg / Peças p/paleta BR=30 Inclui tampa. Inclui mecanismo dupla descarga 6/3L.	120,00€
23461	TAMPO SLIM P/SANITA EASYCLIP C/SLOWCLOSE 2.8Kg / Caixa 05 Tampo em Duroplast com dobradiças em aço inox. Com proteção anti-bacteriana.	70,00€
23431	TAMPO P/SANITA CLIPOFF C/SLOWCLOSE 2.7Kg / Caixa 05 Tampo em Duroplast com dobradiças em aço inox. Com proteção anti-bacteriana.	60,00€
23411	TAMPO P/SANITA CLIPOFF 2.7Kg / Caixa 05 Tampo em Duroplast com dobradiças em aço inox. Com proteção anti-bacteriana.	50,00€
MSKT1986	SIFÃO DE DESCARGA D/P Ø90	6,58€
SANITA COMPLETA		274,24€
Sanita + Tanque com mecanismo + Tampo ClipOff		

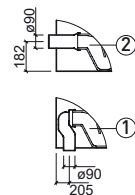
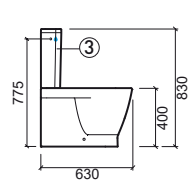
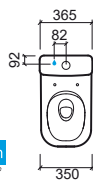

LEGENDA.



P. 69 COMPONENTES / * MSKT1986 SIFÃO D/P / BR. BRANCO

Referência	Descrição	€ Branco
134025	① SANITA COMPACTA RIMFLUSH D/C 📦 345x648x398mm / 32.9Kg / Peças p/paleta BR=12 Inclui kit de fixação e sifão de descarga.	98,00€
134026	② SANITA COMPACTA RIMFLUSH D/P* 📦 345x648x398mm / 32.9Kg / Peças p/paleta BR=12 Inclui kit de fixação. *Não inclui sifão de descarga MSKT1986.	98,00€
134111LM	③ TANQUE COMPACTO C/MECANISMO 📦 365x146x410mm / 10.4Kg / Peças p/paleta BR=30 Inclui tampa. Inclui mecanismo dupla descarga 6/3L.	120,00€
134113LM	③ TANQUE COMPACTO C/MECANISMO [EL] 📦 365x146x410mm / 10.4Kg / Peças p/paleta BR=30 Inclui tampa. Inclui mecanismo dupla descarga 6/3L.	120,00€
134141LM	③ TANQUE COMPACTO C/MECANISMO 3/4.5L 📦 365x146x410mm / 10.4Kg / Peças p/paleta BR=30 Inclui tampa. Inclui mecanismo dupla descarga 4,5/3L. [-] Consultar disponibilidade.	120,00€
134143LM	③ TANQUE COMPACTO C/MECANISMO 3/4.5L [EL] 📦 365x146x410mm / 10.4Kg / Peças p/paleta BR=30 Inclui tampa. Inclui mecanismo dupla descarga 4,5/3L. [-] Consultar disponibilidade.	120,00€
23461	TAMPO SLIM P/SANITA EASYCLIP C/SLOWCLOSE 📦 2.8Kg / Caixa 05 Tampo em Duroplast com dobradiças em aço inox. Com proteção anti-bacteriana.	70,00€
23431	TAMPO P/SANITA CLIPOFF C/SLOWCLOSE 📦 2.7Kg / Caixa 05 Tampo em Duroplast com dobradiças em aço inox. Com proteção anti-bacteriana.	60,00€
23411	TAMPO P/SANITA CLIPOFF 📦 2.7Kg / Caixa 05 Tampo em Duroplast com dobradiças em aço inox. Com proteção anti-bacteriana.	50,00€
MSKT1986	SIFÃO DE DESCARGA D/P Ø90	6,58€
SANITA COMPLETA		268,00€

Sanita + Tanque com mecanismo + Tampo ClipOff



LEGENDA.

Antibacteriano
 Dupla descarga
 Slowclose
 Back to Wall

P. 69 COMPONENTES / * MSKT1986 SIFÃO D/P / BR. BRANCO

LOOK

design Emanuel Rufo

Referência	Descrição	€ Branco
134034	SANITA SUSPENSA RIMFLUSH C/ FIXAÇÃO OCULTA 347x504x335mm / 25.2Kg / Peças p/paleta BR=27 > P. 88 SISTEMAS DE INSTALAÇÃO SANITÁRIA	144,41€
23461	TAMPO SLIM P/SANITA EASYCLIP C/SLOWCLOSE 2.8Kg / Caixa 05 Tampo em Duroplast com dobradiças em aço inox. Com proteção anti-bacteriana.	70,00€
23431	TAMPO P/SANITA CLIPOFF SLOWCLOSE 2.7Kg / Caixa 05 Tampo em Duroplast com dobradiças em aço inox. Com proteção anti-bacteriana.	60,00€
23411	TAMPO P/SANITA CLIPOFF 2.7Kg / Caixa 05 Tampo em Duroplast com dobradiças em aço inox. Com proteção anti-bacteriana.	50,00€

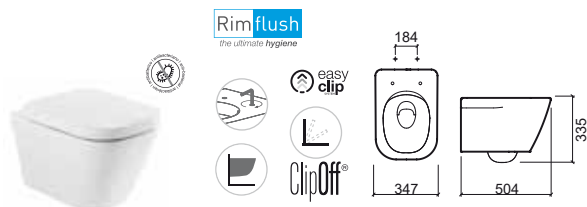

Referência	Descrição	€ Branco
134440	BIDÉ SUSPENSO C/ FIXAÇÃO OCULTA 348x500x305mm / 20.2Kg / Peças p/paleta BR=24 > P. 91 SISTEMAS DE INSTALAÇÃO SANITÁRIA	128,50€
134445	BIDÉ SUSPENSO C/ FIXAÇÃO OCULTA C/FURAÇÃO PARA TAMPO 342x503x300mm / 20.0Kg / Peças p/paleta BR=24 [-] Consultar disponibilidade. > P. 91 SISTEMAS DE INSTALAÇÃO SANITÁRIA	128,50€
23441	TAMPO P/BIDÉ CLIPOFF SLOWCLOSE 1.7Kg / Caixa 05 Tampo em Duroplast com dobradiças em aço inox. Com proteção anti-bacteriana.	58,78€



LEGENDA.



Fixação oculta de aperto inferior



Fixação oculta de aperto superior



Antibacteriano



Slowclose



Suspensão



WINNER

design Emanuel Rufo

Referência	Descrição	€ Branco
142300	① LAVATÓRIO 55 559x435x199mm / 12.3Kg Inclui kit de fixação. Com anel embelezador.	52,39€
142310	② LAVATÓRIO 60 608x458x199mm / 16.0Kg Inclui kit de fixação. Com anel embelezador.	65,49€
142220	③ COLUNA SUSPensa 250x300x345mm / 8.1Kg Inclui kit de fixação.	45,85€

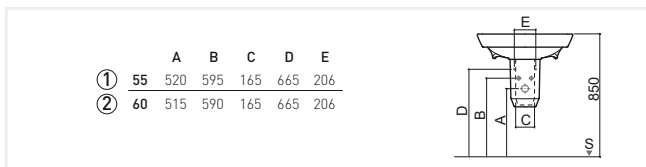
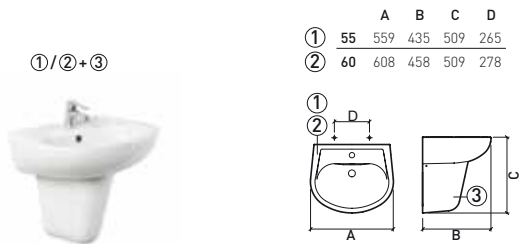

Referência	Descrição	€ Branco
142011	① SANITA SIMPLES RIMFLUSH D/C 88,41€ 348x530x402mm / Peças p/paleta BR=18 Inclui kit de fixação e sifão de descarga. > P. 78 SISTEMAS DE INSTALAÇÃO SANITÁRIA	
142012	② SANITA SIMPLES RIMFLUSH D/P* 88,41€ 348x530x402mm / Peças p/paleta BR=18 Inclui kit de fixação. *Não inclui sifão de descarga MSKT1986. > P. 78 SISTEMAS DE INSTALAÇÃO SANITÁRIA	
24231	TAMPO P/SANITA EASYCLIP C/SLOWCLOSE 52,39€ 2.6Kg Tampo em Duroplast com dobradiças em aço inox. Com proteção anti-bacteriana.	
24234	TAMPO P/SANITA CLIPOFF C/SLOWCLOSE 50,00€ Tampo em Duroplast com dobradiças em aço inox. Com proteção anti-bacteriana.	
24211	TAMPO P/SANITA CLIPOFF 36,00€ Tampo em Duroplast com dobradiças em aço inox. Com proteção anti-bacteriana.	

Referência	Descrição	€ Branco
142410	BIDÉ 72,04€ 352x531x405mm / 22.7Kg / Peças p/paleta BR=18 Inclui kit de fixação.	

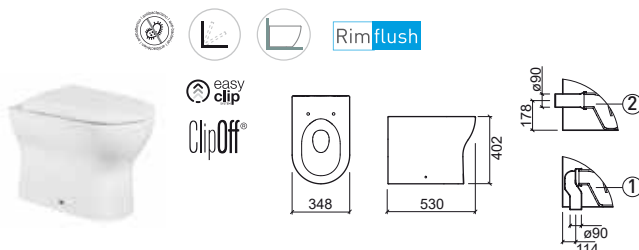
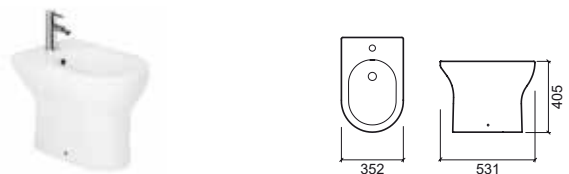

LEGENDA.
 Antibacteriano Slowclose Back to Wall
 + PONTOS DE FIXAÇÃO ⊕ ENTRADA DE ÁGUA ⊖ SAÍDA DE ESGOTO ⚡ SOLO

P. 69 COMPONENTES / BR. BRANCO

Referência	Descrição	€ Branco
142021	① SANITA COMPACTA RIMFLUSH D/C 350x640x400mm / 23.0Kg / Peças p/paleta BR=18 Inclui kit de fixação e sifão de descarga.	91,69€
142022	② SANITA COMPACTA RIMFLUSH D/P* 350x640x400mm / 23.0Kg / Peças p/paleta BR=18 Inclui kit de fixação. *Não inclui sifão de descarga MSKT1986.	91,69€
142111LM	③ TANQUE COMPACTO C/MECANISMO 365x146x415mm / 14.0Kg / Peças p/paleta BR=36 Inclui tampa e mecanismo dupla descarga 4,5/3L.	111,33€
142113LM	③ TANQUE COMPACTO C/MECANISMO [EL] 365x146x415mm / 14.0Kg / Peças p/paleta BR=36 Inclui tampa e mecanismo dupla descarga 4,5/3L.	111,33€
24231	TAMPO P/SANITA EASYCLIP C/SLOWCLOSE 2.6Kg Tampo em Duroplast com dobradiças em aço inox. Com proteção anti-bacteriana.	52,39€
24234	TAMPO P/SANITA CLIPOFF C/SLOWCLOSE Tampo em Duroplast com dobradiças em aço inox. Com proteção anti-bacteriana.	50,00€
24211	TAMPO P/SANITA CLIPOFF Tampo em Duroplast com dobradiças em aço inox. Com proteção anti-bacteriana.	36,00€
SANITA COMPLETA		255,41€
Sanita + Tanque com mecanismo + Tampo EasyClip c/ Slowclose		

142921	① PACK SANITA COMPACTA D/C 42.8Kg Sanita Compacta D/C + Tanque Compacto + Tampo EasyClip c/ Slowclose	252,78€
142923	① PACK SANITA COMPACTA D/C [EL] 49.8Kg Sanita Compacta D/C + Tanque Compacto [EL] + Tampo EasyClip c/ Slowclose	252,78€
142922	② PACK SANITA COMPACTA D/P 42.8Kg Sanita Compacta D/P + Tanque Compacto + Tampo EasyClip c/ Slowclose	252,78€
142924	② PACK SANITA COMPACTA D/P [EL] 50.2Kg Sanita Compacta D/P + Tanque Compacto [EL] + Tampo EasyClip c/ Slowclose	252,78€

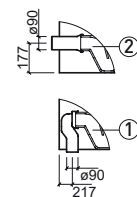
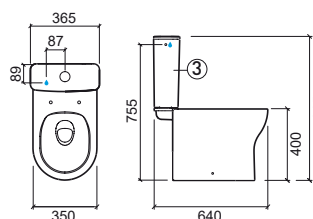
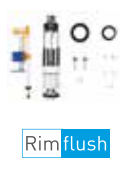
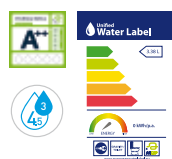

LEGENDA.

Antibacteriano
 Dupla descarga
 Slowclose
 Back to Wall

P. 69 COMPONENTES / BR. BRANCO

WINNER

design Emanuel Rufo

Referência	Descrição	€ Branco
142025	① SANITA COMPACTA RIMFLUSH D/C 350x634x405mm / 25.3Kg Inclui kit de fixação e sifão de descarga.	100,21€
142027	① SANITA COMPACTA RIMFLUSH D/C C/FURAÇÃO LATERAL 350x634x405mm / 25.3Kg Inclui kit de fixação e sifão de descarga.	100,21€
142026	② SANITA COMPACTA RIMFLUSH D/P* 350x634x405mm / 25.3Kg Inclui kit de fixação. *Não inclui sifão de descarga MSKT1986.	100,21€
142028	② SANITA COMPACTA RIMFLUSH D/P* C/FURAÇÃO LATERAL 350x634x405mm / 25.3Kg Inclui kit de fixação. *Não inclui sifão de descarga MSKT1986.	100,21€
142111LM	③ TANQUE COMPACTO C/MECANISMO 365x146x415mm / 14.0Kg / Peças p/paleta BR=36 Inclui tampa e mecanismo dupla descarga 4,5/3L.	111,33€
142113LM	③ TANQUE COMPACTO C/MECANISMO [EL] 365x146x415mm / 14.0Kg / Peças p/paleta BR=36 Inclui tampa e mecanismo dupla descarga 4,5/3L.	111,33€
24231	TAMPO P/SANITA EASYCLIP C/SLOWCLOSE 2.6Kg Tampo em Duroplast com dobradiças em aço inox. Com proteção anti-bacteriana.	52,39€
24234	TAMPO P/SANITA CLIPOFF C/SLOWCLOSE Tampo em Duroplast com dobradiças em aço inox. Com proteção anti-bacteriana.	50,00€
24211	TAMPO P/SANITA CLIPOFF Tampo em Duroplast com dobradiças em aço inox. Com proteção anti-bacteriana.	36,00€
SANITA COMPLETA		263,93€
Sanita + Tanque com mecanismo + Tampo EasyClip c/ Slowclose		



Referência	Descrição	€ Branco
142420	BIDÉ FECHADO 352x530x409mm Inclui kit de fixação.	80,55€



LEGENDA.

Antibacteriano
 Dupla descarga
 Slowclose
 Back to Wall

WINNER

design Emanuel Rufo

Referência	Descrição	€ Branco
142034	SANITA SUSPENSA RIMFLUSH C/ FIXAÇÃO OCULTA 355x495x355mm / 18.8Kg > P. 88 SISTEMAS DE INSTALAÇÃO SANITÁRIA	130,00€
24231	TAMPO P/SANITA EASYCLIP C/SLOWCLOSE 2.6Kg / Caixa 05 Tampo em Duroplast com dobradiças em aço inox. Com proteção anti-bacteriana.	52,39€
24234	TAMPO P/SANITA CLIPOFF C/SLOWCLOSE Tampo em Duroplast com dobradiças em aço inox. Com proteção anti-bacteriana.	50,00€
24211	TAMPO P/SANITA CLIPOFF Tampo em Duroplast com dobradiças em aço inox. Com proteção anti-bacteriana.	36,00€

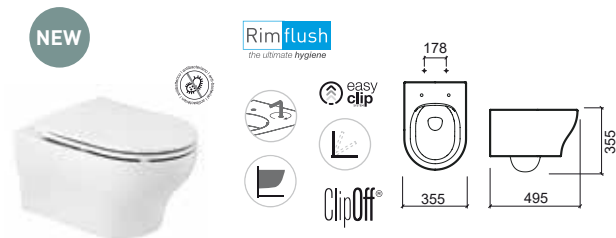

Referência	Descrição	€ Branco
142450	BIDÉ SUSPENSO C/ FIXAÇÃO OCULTA 358x508x273mm / 18.0Kg > P. 91 SISTEMAS DE INSTALAÇÃO SANITÁRIA	110,00€



WINNER CONFORT

design Emanuel Rufo

Referência	Descrição	€ Branco
144011 ①	SANITA SIMPLES RIMFLUSH D/C 350x530x464mm Inclui kit de fixação e sifão de descarga. > P. 78 SISTEMAS DE INSTALAÇÃO SANITÁRIA	120,49€
144012 ②	SANITA SIMPLES RIMFLUSH D/P* 350x530x464mm Inclui kit de fixação. *Não inclui sifão de descarga MSKT1986. > P. 78 SISTEMAS DE INSTALAÇÃO SANITÁRIA	120,49€
24231	TAMPO P/SANITA EASYCLIP C/SLOWCLOSE 2.6Kg Tampo em Duroplast com dobradiças em aço inox. Com proteção anti-bacteriana.	52,39€
24234	TAMPO P/SANITA CLIPOFF C/SLOWCLOSE Tampo em Duroplast com dobradiças em aço inox. Com proteção anti-bacteriana.	50,00€
24211	TAMPO P/SANITA CLIPOFF Tampo em Duroplast com dobradiças em aço inox. Com proteção anti-bacteriana.	36,00€

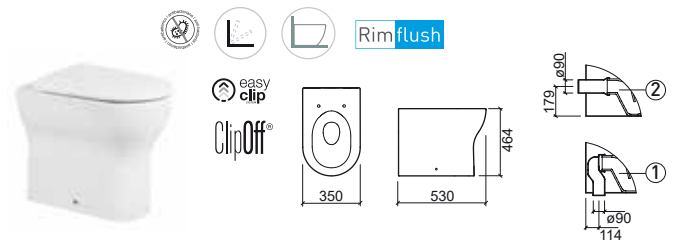

LEGENDA.

- Fixação oculta de aperto inferior
- Fixação oculta de aperto superior
- Antibacteriano
- Slowclose
- Suspenso
- Back to Wall

WINNER CONFORT

design Emanuel Rufo

Referência	Descrição	€ Branco
144021	① SANITA COMPACTA RIMFLUSH D/C 📦 350x650x457mm / 25.1Kg / Peças p/paleta BR=18 Inclui kit de fixação e sifão de descarga.	129,02€
144023	① SANITA COMPACTA RIMFLUSH D/C C/FURAÇÃO LATERAL 📦 350x650x457mm / 25.1Kg / Peças p/paleta BR=18 Inclui kit de fixação e sifão de descarga.	129,02€
144022	② SANITA COMPACTA RIMFLUSH D/P* 📦 350x650x457mm / 25.1Kg / Peças p/paleta BR=18 Inclui kit de fixação. *Não inclui sifão de descarga MSKT1986.	129,02€
144024	② SANITA COMPACTA RIMFLUSH D/P* C/FURAÇÃO LATERAL 📦 350x650x457mm / 25.1Kg / Peças p/paleta BR=18 Inclui kit de fixação. *Não inclui sifão de descarga MSKT1986.	129,02€
142111LM	③ TANQUE COMPACTO C/MECANISMO 📦 365x146x415mm / 14.0Kg / Peças p/paleta BR=36 Inclui tampa e mecanismo dupla descarga 4,5/3L.	111,33€
142113LM	③ TANQUE COMPACTO C/MECANISMO [EL] 📦 365x146x415mm / 14.0Kg / Peças p/paleta BR=36 Inclui tampa e mecanismo dupla descarga 4,5/3L.	111,33€
24231	TAMPO P/SANITA EASYCLIP C/SLOWCLOSE 📦 2.6Kg Tampo em Duroplast com dobradiças em aço inox. Com proteção anti-bacteriana.	52,39€
24234	TAMPO P/SANITA CLIPOFF C/SLOWCLOSE 📦 Tampo em Duroplast com dobradiças em aço inox. Com proteção anti-bacteriana.	50,00€
24211	TAMPO P/SANITA CLIPOFF 📦 Tampo em Duroplast com dobradiças em aço inox. Com proteção anti-bacteriana.	36,00€
SANITA COMPLETA		292,74€
Sanita + Tanque com mecanismo + Tampo EasyClip c/ Slowclose		

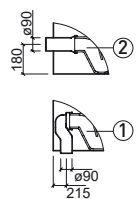
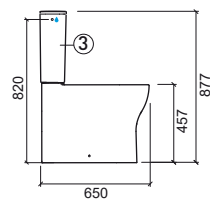
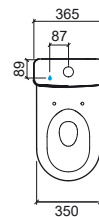
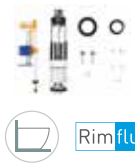
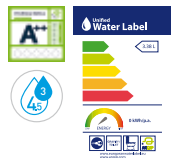

Antibacteriano



Dupla descarga



Slowclose



Back to Wall

LEGENDA.

P. 69 COMPONENTES / BR. BRANCO



PROGET CONFORT

design Sanindusa

Referência	Descrição	€ Branco
130021	① SANITA COMPACTA D/C 345x675x470mm / 30.3Kg / Peças p/paleta BR=24 Inclui kit de fixação e sifão de descarga.	149,66€
130022	② SANITA COMPACTA D/P* 345x675x470mm / 30.3Kg / Peças p/paleta BR=24 Inclui kit de fixação. *Não inclui sifão de descarga MSKT1986.	149,66€
130111LM	③ TANQUE COMPACTO C/MECANISMO 370x180x364mm / 13.8Kg / Peças p/paleta BR=45 Inclui tampa. Inclui mecanismo dupla descarga 6/3L.	122,45€
130113LM	③ TANQUE COMPACTO C/MECANISMO [EL] 370x180x362mm / 13.8Kg / Peças p/paleta BR=45 Inclui tampa. Inclui mecanismo dupla descarga 6/3L.	122,45€
23031	TAMPO P/SANITA CLIPOFF C/SLOWCLOSE 1.9Kg / Caixa 05 Tambo em Duroplast com dobradiças em aço inox. Com proteção anti-bacteriana.	79,77€
21411	TAMPO P/SANITA 2.3Kg / Caixa 05 Tambo em Duroplast com dobradiças em aço inox. Com proteção anti-bacteriana.	63,05€
MSKT1986	SIFÃO DE DESCARGA D/P Ø90	6,58€
SANITA COMPLETA		335,16€
Sanita + Tanque com mecanismo + Tambo		

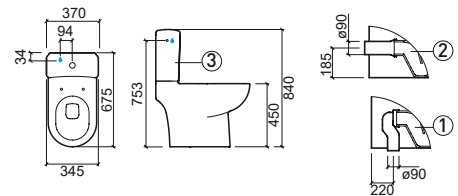

Referência	Descrição	€ Branco
130410	BIDÉ 345x600x485mm / 22.7Kg / Peças p/paleta BR=24 Inclui kit de fixação.	153,40€
21441	TAMPO P/BIDÉ 1.3Kg / Caixa 05 Tambo em Duroplast com dobradiças em aço inox. Com proteção anti-bacteriana.	67,25€

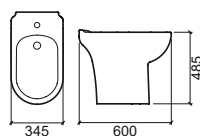

LEGENDA.





EASY

design Emanuel Rufo

Referência Descrição € Branco

131330 ① LAVATÓRIO 50 **35,97€**

500x425x190mm / 10.8Kg / Peças p/paleta BR=40
Inclui kit de fixação. Sem anel embelezador.

131310 ② LAVATÓRIO 55 **42,17€**

548x443x190mm / 13.4Kg / Peças p/paleta BR=36
Inclui kit de fixação. Sem anel embelezador.

131320 ③ LAVATÓRIO 60 **51,28€**

612x467x188mm / 13.5Kg / Peças p/paleta BR=36
Inclui kit de fixação. Sem anel embelezador.

131200 ④ COLUNA **40,93€**

172x180x705mm / 12.8Kg / Peças p/paleta BR=48

131220 ⑤ COLUNA SUSPensa **50,25€**

195x310x275mm / 7.5Kg / Peças p/paleta BR=45
Inclui kit de fixação.

Referência Descrição € Branco

131700 LAVATÓRIO FIX PAREDE CANTO **80,36€**

505x505x190mm / 14.5Kg / Peças p/paleta BR=24
Inclui kit de fixação. Sem anel embelezador.

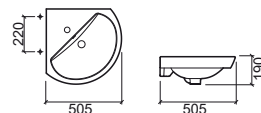

Referência Descrição € Branco

131300 LAVATÓRIO FIX PAREDE 46 **68,63€**

465x375x180mm / 9.0Kg / Peças p/paleta BR=56
Inclui kit de fixação. Sem anel embelezador.

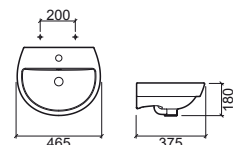

	A	B	C	D	E
①	50	500	425	845	415 245
②	55	548	443	846	415 272
③	60	612	467	845	415 280

①/②/③+④



①/②/③+⑤

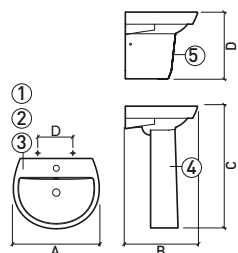

	A	B	C	D	E
①	50	530	585	140	640 130
②	55	525	580	140	640 130
③	60	535	590	140	640 130

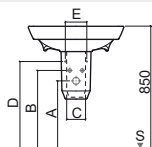

LEGENDA.

+ PONTOS DE FIXAÇÃO ⊕ ENTRADA DE ÁGUA ⊖ SAÍDA DE ESGOTO § SOLO

P. 70 COMPONENTES / BR. BRANCO

Referência	Descrição	€ Branco
131023	① SANITA COMPACTA RIMFLUSH D/C 342x639x390mm / 24.2Kg / Peças p/paleta BR=24 Inclui kit de fixação.	73,00€
131024	② SANITA COMPACTA RIMFLUSH D/P 342x639x390mm / 24.2Kg / Peças p/paleta BR=24 Inclui kit de fixação.	73,00€
131141LM	③ TANQUE COMPACTO C/MECANISMO 3/4.5L 313x151x380mm / 10.0Kg / Peças p/paleta BR=30 Inclui tampa. Inclui mecanismo dupla descarga 4,5/3L.	95,00€
131143LM	③ TANQUE COMPACTO C/MECANISMO 3/4.5L [EL] 313x151x380mm / 10.0Kg / Peças p/paleta BR=30 Inclui tampa. Inclui mecanismo dupla descarga 4,5/3L.	95,00€
23131	TAMPO P/SANITA SLOWCLOSE 2.2Kg / Caixa 05 Tampo em Duroplast com dobradiças em aço inox. Com proteção anti-bacteriana.	81,31€
23114	TAMPO P/SANITA 2.2Kg / Caixa 05 Tampo em Duroplast com dobradiças em aço inox. Com proteção anti-bacteriana.	48,58€
23121	TAMPO P/SANITA 1.8Kg / Caixa 05 Tampo em Thermoplast com dobradiças em nylon.	19,91€
SANITA COMPLETA		187,91€
Sanita + Tanque com mecanismo 3/4.5L + Tampo Thermoplast		

131961	① PACK SANITA COMPACTA D/C 42.8Kg Sanita Compacta D/C + Tanque Compacto + Tampo Thermoplast	186,00€
131962	① PACK SANITA COMPACTA D/C [EL] 49.8Kg Sanita Compacta D/C + Tanque Compacto [EL] + Tampo Thermoplast	186,00€
131959	② PACK SANITA COMPACTA D/P 42.8Kg Sanita Compacta D/P + Tanque Compacto + Tampo Thermoplast	186,00€
131960	② PACK SANITA COMPACTA D/P [EL] 50.2Kg Sanita Compacta D/P + Tanque Compacto [EL] + Tampo Thermoplast	186,00€

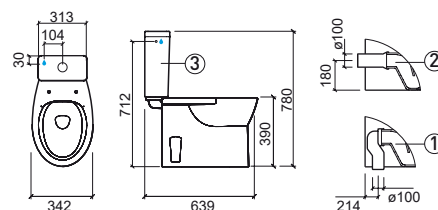
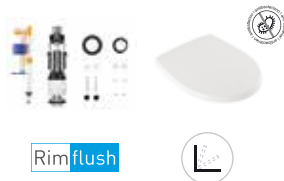
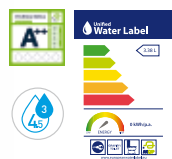

LEGENDA.

- Antibacteriano
- Dupla descarga
- Slowclose

P. 70 COMPONENTES / BR. BRANCO

Referência	Descrição	€ Branco
131013	① SANITA FECHADA D/C 348x504x394mm / 17.0Kg / Peças p/paleta BR=40 Inclui kit de fixação e sifão de descarga. > P. 78 SISTEMAS DE INSTALAÇÃO SANITÁRIA	70,73€
131014	② SANITA FECHADA D/P* 348x504x394mm / 17.0Kg / Peças p/paleta BR=40 Inclui kit de fixação. *Não inclui sifão de descarga MSKT1986. > P. 78 SISTEMAS DE INSTALAÇÃO SANITÁRIA	70,73€
23131	TAMPO P/SANITA SLOWCLOSE 2.2Kg / Caixa 05 Tampo em Duroplast com dobradiças em aço inox. Com proteção anti-bacteriana.	81,31€
23114	TAMPO P/SANITA 2.2Kg / Caixa 05 Tampo em Duroplast com dobradiças em aço inox. Com proteção anti-bacteriana.	48,58€
23121	TAMPO P/SANITA 1.8Kg / Caixa 05 Tampo em Thermoplast com dobradiças em nylon.	19,91€
MSKT1986	SIFÃO DE DESCARGA D/P Ø90	6,58€



Referência	Descrição	€ Branco
131420	BIDÉ FECHADO 350x485x397mm / 16.4Kg / Peças p/paleta BR=40 Inclui kit de fixação.	65,49€
131425	BIDÉ FECHADO C/FURAÇÃO P/TAMPO 350x485x397mm / 16.4Kg / Peças p/paleta BR=40 Inclui kit de fixação.	65,49€
23141	TAMPO P/BIDÉ 1.2Kg / Caixa 05 Tampo em Duroplast com dobradiças em aço inox. Com proteção anti-bacteriana. Com aperto por cima.	40,00€

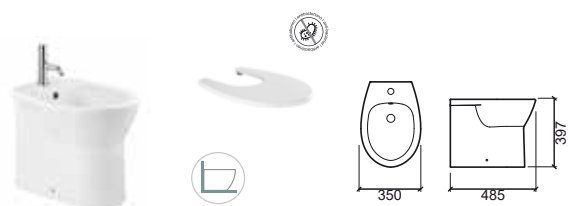

Referência	Descrição	€ Branco
131430CX	BIDÉ ABERTO 342x490x390mm Inclui kit de fixação. [-] Consultar disponibilidade.	57,04€

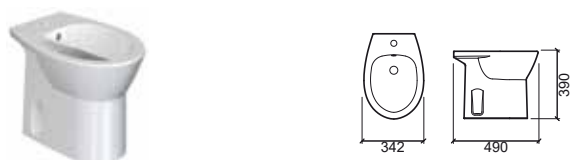

LEGENDA.



Antibacteriano



Back to Wall





Slowclose

P. 70 COMPONENTES / BR. BRANCO



AVEIRO

design Sanindusa

Referência	Descrição	€ Branco
103300	① LAVATÓRIO 55 	40,68€
	550x455x206mm / 11.5Kg / Peças p/palette BR=40 Inclui kit de fixação. Com anel embelezador. Não compatível com coluna suspensa.	
103310	② LAVATÓRIO 60	49,46€
	595x505x200mm / 12.5Kg / Peças p/palette BR=40 Inclui kit de fixação. Com anel embelezador.	
103320	③ LAVATÓRIO 66	56,12€
	665x535x205mm / 14.3Kg / Peças p/palette BR=28 Inclui kit de fixação. Com anel embelezador.	
103200	④ COLUNA	39,49€
	224x195x675mm / 10.5Kg / Peças p/palette BR=40	
103220	⑤ COLUNA SUSPENSA	39,60€
	 260x315x360mm / 7.4Kg / Peças p/palette BR=30 Inclui kit de fixação.	

Referência	Descrição	€ Branco
103410	BIDÉ	55,83€
	368x565x408mm / 15.5Kg / Peças p/palette BR=40 Inclui kit de fixação.	
20341	TAMPO P/BIDÉ	41,82€
	 1.4Kg / Caixa 05 Tampo em Duroplast com dobradiças em aço inox. Com proteção anti-bacteriana.	



	A	B	C	D	E	
①/②/③+④	55	550	455	820	-	285
②/③+⑤	60	595	505	820	505	283
③	66	665	535	835	525	284

	A	B	C	D	E	
②	60	495	555	152	605	168
③	66	490	550	155	600	168

LEGENDA.



 Antibacteriano  PONTOS DE FIXAÇÃO  ENTRADA DE ÁGUA  SAÍDA DE ESGOTO  SOLO

P. 71 COMPONENTES / BR. BRANCO

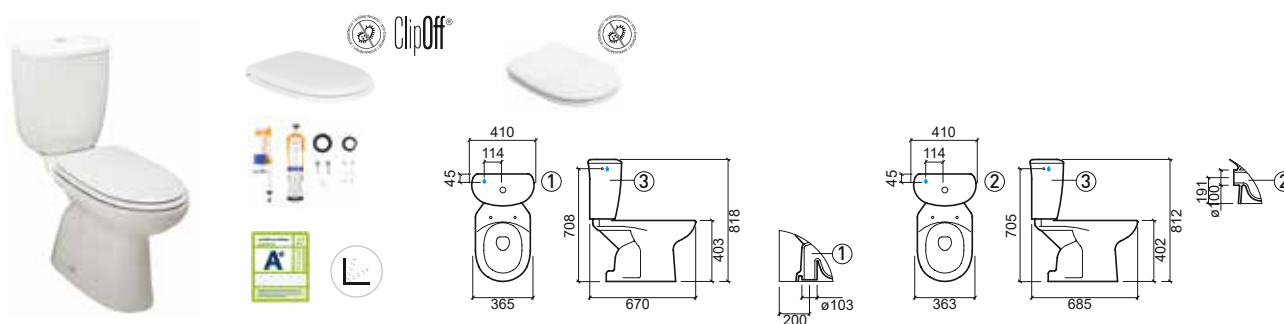
Referência	Descrição	€ Branco
103021	① SANITA COMPACTA D/C 365x670x403mm / 18.3Kg / Peças p/paleta BR=40 Inclui kit de fixação.	69,00€
103022	② SANITA COMPACTA D/P 363x685x402mm / 19.0Kg / Peças p/paleta BR=40 Inclui kit de fixação.	69,00€
103111LM	③ TANQUE COMPACTO C/MECANISMO 410x180x408mm / 13.3Kg / Peças p/paleta BR=40 Inclui tampa. Inclui mecanismo interrompível.	83,00€
103113LM	③ TANQUE COMPACTO C/MECANISMO [EL] 410x180x408mm / 13.1Kg / Peças p/paleta BR=40 Inclui tampa. Inclui mecanismo interrompível.	83,00€
20314	TAMPO P/SANITA CLIPOFF SLOWCLOSE 2.2Kg / Caixa 05 Tambo em Duroplast com dobradiças em aço inox. Com proteção anti-bacteriana.	82,52€
20311	TAMPO P/SANITA CLIPOFF 2.2Kg / Caixa 05 Tambo em Duroplast com dobradiças em aço inox. Com proteção anti-bacteriana.	40,00€
20321	TAMPO P/SANITA 1.4Kg / Caixa 05 Tambo em Thermoplast com dobradiças em nylon.	20,48€
SANITA COMPLETA		172,48€
Sanita + Tanque com mecanismo + Tambo Thermoplast		



LEGENDA.

 Antibacteriano
  Slowclose

P. 71 COMPONENTES / BR. BRANCO

AVEIRO

design Sanindusa

Referência	Descrição	€ Branco
103024	SANITA COMPACTA D/P AVEIRO CONFORT 363x680x455mm / 23.2Kg / Peças p/paleta BR=12 Inclui kit de fixação. Não inclui tanque compacto e tampo p/sanita. Compatível com o tanque compacto Aveiro E/I 10311LM1 e com o tanque compacto Aveiro E/L 103113LM e tampo p/sanita Thermoplast 20321, tampo p/sanita Duroplast 20320 e tampo p/sanita c/slowclose Duroplast 20331.	126,71€
103925	PACK AVEIRO CONFORT 41.2Kg / Peças p/paleta BR=12 Sanita Compacta D/P + Tanque Compacto com mecanismo + Tampo Thermoplast.	256,76€

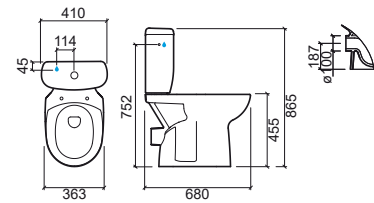

Referência	Descrição	€ Branco
103011	SANITA SIMPLES D/C 364x597x393mm / 18.2Kg / Peças p/paleta BR=40 Inclui kit de fixação. > P. 78 SISTEMAS DE INSTALAÇÃO SANITÁRIA	59,28€
20314	TAMPO P/SANITA CLIPOFF SLOWCLOSE 2.2Kg / Caixa 05 Tampo em Duroplast com dobradiças em aço inox. Com proteção anti-bacteriana.	82,52€
20311	TAMPO P/SANITA CLIPOFF 2.2Kg / Caixa 05 Tampo em Duroplast com dobradiças em aço inox. Com proteção anti-bacteriana.	40,00€
20321	TAMPO P/SANITA 1.4Kg / Caixa 05 Tampo em Thermoplast com dobradiças em nylon.	20,48€

Referência	Descrição	€ Branco	€ Cor
103042	SANITA SUSPENSAS 70 360x700x345mm / 20.6Kg / Peças p/paleta BR=16 > P. 88 SISTEMAS DE INSTALAÇÃO SANITÁRIA	198,07€	
20314	TAMPO P/SANITA CLIPOFF SLOWCLOSE 2.2Kg / Caixa 05 Tampo em Duroplast com dobradiças em aço inox. Com proteção anti-bacteriana.	82,52€	
20311	TAMPO P/SANITA CLIPOFF 2.2Kg / Caixa 05 Tampo em Duroplast com dobradiças em aço inox. Com proteção anti-bacteriana.	40,00€	
20321	TAMPO P/SANITA 1.4Kg / Caixa 05 Tampo em Thermoplast com dobradiças em nylon.	20,48€	
4A03042	TUBO EXTENSOR P/SANITA AVEIRO 70 0.1Kg		11,89€

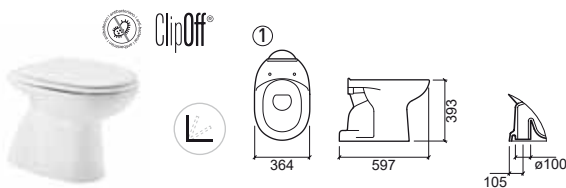

LEGENDA.

Slowclose
 Suspensão
 Dupla descarga
 Antibacteriano

P. 71 COMPONENTES / BR. BRANCO



CETUS

design Sanindusa

Referência Descrição € Branco

110300 ① LAVATÓRIO 55 **40,98€**

559x435x199mm / 12.3Kg / Peças p/paleta BR=40
Inclui kit de fixação. Sem anel embelezador.

110310 ② LAVATÓRIO 60 **46,31€**

608x458x199mm / 16.0Kg / Peças p/paleta BR=40
Inclui kit de fixação. Sem anel embelezador.

110220 ③ COLUNA SUSPensa **33,07€**

250x300x345mm / 8.1Kg / Peças p/paleta BR=60
Inclui kit de fixação.

①/②+③

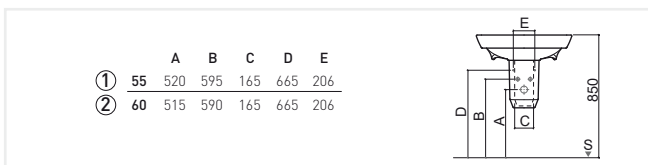
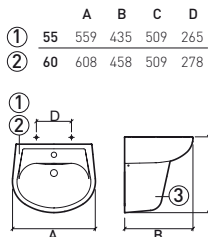

Referência Descrição € Branco

110044 SANITA SUSPensa 48 **75,00€**

RIMFLUSH
350x489x372mm / Peças p/paleta BR=24
> P. 88 SISTEMAS DE INSTALAÇÃO SANITÁRIA

21034 TAMPO P/SANITA SLOWCLOSE **47,50€**

2.0Kg / Caixa 05
Tampo em **Duroplast** com dobradiças em aço inox.
Com proteção anti-bacteriana.

21014 TAMPO P/SANITA **38,00€**

2.0Kg / Caixa 05
Tampo em **Duroplast** com dobradiças em aço inox.
Com proteção anti-bacteriana.

21016 TAMPO P/SANITA **18,00€**

Caixa 05
Tampo em **Thermoplast** com dobradiças em aço inox.
Com proteção anti-bacteriana.

Rimflush
the ultimate hygiene

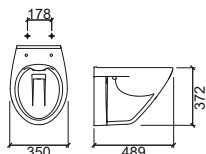

Referência Descrição € Branco

110440 BIDÉ SUSPENS0 48 **70,00€**

340x478x363mm / 15.0Kg / Peças p/paleta BR=48
> P. 91 SISTEMAS DE INSTALAÇÃO SANITÁRIA

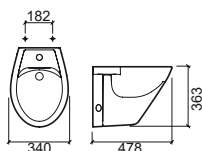

Referência Descrição € Branco

110034 SANITA SUSPensa 52 **80,00€**

RIMFLUSH
370x529x374mm / 13.6Kg / Peças p/paleta BR=16
> P. 88 SISTEMAS DE INSTALAÇÃO SANITÁRIA

21031 TAMPO P/SANITA CLIPOFF C/SLOWCLOSE **50,00€**

2.4Kg / Caixa 05
Tampo em **Duroplast** com dobradiças em aço inox.
Com proteção anti-bacteriana.

21011 TAMPO P/SANITA CLIPOFF **40,00€**

2.4Kg / Caixa 05
Tampo em **Duroplast** com dobradiças em aço inox.
Com proteção anti-bacteriana.

21051 TAMPO P/SANITA C/TAMPA C/ABERTURA **55,00€**

2.0Kg / Caixa 05
Tampo em **Duroplast** com dobradiças em aço inox.
Com proteção anti-bacteriana.

21015 TAMPO P/SANITA **19,50€**

Caixa 05
Tampo em **Thermoplast** com dobradiças em aço inox.
Com proteção anti-bacteriana.

Rimflush
the ultimate hygiene

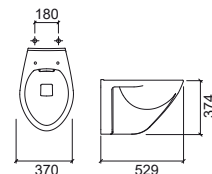

Referência Descrição € Branco

110450 BIDÉ SUSPENS0 52 **75,00€**

365x530x370mm / 16.3Kg / Peças p/paleta BR=48
> P. 91 SISTEMAS DE INSTALAÇÃO SANITÁRIA

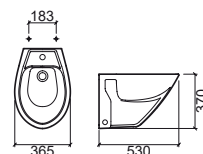

LEGENDA.

Antibacteriano Slowclose Suspens0 + PONTOS DE FIXAÇÃO ENTRADA DE ÁGUA SAÍDA DE ESGOTO SOLO

P. 71 COMPONENTES / BR. BRANCO



LUXOR

design Sanindusa

Referência	Descrição	€ Branco
133926	① PACK SANITA COMPACTA D/C 33.3Kg / Peças p/paleta BR=12 Sanita Compacta D/C + Tanque Compacto com mecanismo dupla descarga + Tampo SlowClose	225,69€
133927	① PACK SANITA COMPACTA D/C 33.3Kg / Peças p/paleta BR=12 Sanita Compacta D/C + Tanque Compacto com mecanismo dupla descarga + Tampo Thermoplast	163,65€
133921	① PACK SANITA COMPACTA D/C 33.3Kg / Peças p/paleta BR=12 Sanita Compacta D/C + Tanque Compacto + Tampo Thermoplast	148,95€
133923	① PACK SANITA COMPACTA D/C [EL] 33.3Kg / Peças p/paleta BR=12 Sanita Compacta D/C + Tanque Compacto [EL] + Tampo Thermoplast	148,95€
133922	② PACK SANITA COMPACTA D/P 33.3Kg / Peças p/paleta BR=12 Sanita Compacta D/P + Tanque Compacto + Tampo Thermoplast	148,95€
133924	② PACK SANITA COMPACTA D/P [EL] 33.3Kg / Peças p/paleta BR=12 Sanita Compacta D/P + Tanque Compacto [EL] + Tampo Thermoplast	148,95€

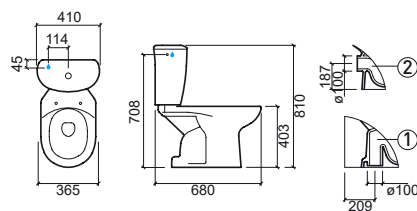

LEGENDA.

 Antibacteriano

BR. BRANCO

WCA

Referência	Descrição	€ Branco	€ Outras
2110011	FERRAGEM P/TAMPO SANITA INOX 1.1Kg		13,50€
2013900	BATENTES P/TAMPO SANITA 0.1Kg	1,42€	
11150000	SIFÃO PARA URINOL 0.2Kg		60,10€
11150030	KIT INSTALAÇÃO/FIXAÇÃO URINOL		71,18€
11150010	KIT FIXAÇÃO URINOL		10,65€
410560	EMBOQUE PARA SIFÃO DE URINOL 0.1Kg Para sifão Ref.11150000		20,00€
410560	EMBOQUE 0.1Kg		0,79€
5A110500	DIFUSOR URINOL 0.2Kg		27,21€

SANLIFE

Referência	Descrição	€ Branco	€ Outras
2401111	FERRAGEM P/TAMPO SANITA CLIPOFF 0.1Kg / Cor disponível: inox . Compatível com o tempo com slowclose, ref. 23631		14,31€
2060900	BATENTES P/TAMPO SANITA C/CLIPOFF 0.1Kg Compatível com o tempo com slowclose, ref. 23631	1,53€	
2366011	FERRAGEM P/TAMPO SLIM SANITA CLIPOFF 0.1Kg / Cor disponível: inox . Compatível com o tempo com slowclose, ref. 23661		13,96€
2360900	BATENTES P/TAMPO SLIM SANITA C/CLIPOFF 0.1Kg / Compatível com o tempo com slowclose, ref. 23661	1,99€	
2364500	BATENTES P/TAMPO BIDÉ 0.1Kg	2,71€	
2366000	CONJ. CLIPOFF C/SLOWCLOSE P/TAMPO SLIM Compatível com o tempo com slowclose, ref. 23661		19,94€
43	KIT FIXAÇÃO LAVATÓRIO PAREDE 0.1Kg		1,25€
3900	KIT FIXAÇÃO SANITA SUSPENSA 0.3Kg		17,99€
3600	KIT FIXAÇÃO BIDÉ SUSPENSO 0.3Kg		20,06€
MSKT1986	SIFÃO DE DESCARGA D/P Ø90	6,58€	
MSKT1636	SIFÃO DE DESCARGA D/C Ø90 P/SANITA C/FIX. OCULTA	10,84€	
136111SM	TANQUE COMPACTO S/MECANISMO	183,95€	
33611113	MECANISMO COMPACTO P/TANQUE 3/6L		56,78€
3601	KIT FIXAÇÃO OCULTA SANITA/BIDÉ 0.3Kg		10,52€
3A99306	KIT FIXAÇÃO TANQUE		2,82€
43611	VÁLVULA PARA URINOL		19,80€
10850030	KIT DE FIXAÇÃO PARA URINOL		3,20€

COMPONENTES

SANIBOLD

Referência	Descrição	€ Branco	€ Outras
2401111	FERRAGEM P/TAMPO SANITA CLIP OFF 0.1Kg / Cor disponível: inox . Compatível com tampo com e sem Slowclose.		14,31€
2376111	FERRAGEM EASYCLIP P/TAMPO SLIM 0.1Kg / Cor disponível: inox .		26,60€
2060900	BATENTES P/TAMPO SANITA 0.1Kg	1,53€	
2370900	BATENTES P/TAMPO SLIM 0.1Kg	13,30€	
2370906	BATENTES P/TAMPO SLIM 0.1Kg / Cor disponível: preto .		13,30€
2376200	CONJUNTO TRAVÕES P/TAMPO SLIM	39,89€	
2376206	CONJUNTO TRAVÕES P/TAMPO SLIM Cor disponível: preto .		39,89€
4000	KIT FIXAÇÃO SANITA SUSPENSA APERTO SUPERIOR 0.3Kg		17,29€
137111SM	TANQUE COMPACTO	129,46€	
137T11	TAMPA P/TANQUE	22,15€	
33711113	MECANISMO COMPACTO P/TANQUE 3/6L	54,52€	
33713113	MECANISMO COMPACTO P/TANQUE 3/6L [EL]	54,52€	
3A99306	KIT FIXAÇÃO TANQUE 0.2Kg	2,82€	
MSKT1986	SIFÃO DE DESCARGA D/P Ø90	6,58€	

ADVANCE

Referência	Descrição	€ Branco	€ Outras
127111SM	TANQUE COMPACTO 365x145x450mm / 16.4Kg Inclui tampa.	179,77€	
127113SM	TANQUE COMPACTO [EL] 365x145x450mm / 16.4Kg Inclui tampa.	179,77€	
127T11	TAMPA P/TANQUE 2.6Kg Cores disponíveis: branco e preto .	22,47€	
32711113	MECANISMO COMPACTO P/TANQUE 3/6L 1.0Kg	58,18€	
32713113	MECANISMO COMPACTO P/TANQUE 3/6L [EL] 1.0Kg	58,18€	
MSKT1714	SIFÃO P/ SANITA D/C 0.2Kg	10,38€	
MSKT1986	SIFÃO DE DESCARGA D/P Ø90	6,58€	
2233111	FERRAGEM P/TAMPO SANITA SLOWCLOSE INOX	34,52€	
2400011	FERRAGEM P/TAMPO SANITA/BIDÉ INOX (APERTO SUPERIOR)	13,54€	
2060900	BATENTES P/TAMPO SANITA 0.1Kg	1,53€	
2274500	BATENTES P/TAMPO BIDÉ 0.1Kg	1,46€	
24	KIT FIXAÇÃO SANITA/BIDÉ 0.1Kg	3,70€	
43	KIT FIXAÇÃO LAVATÓRIOS 0.1Kg	1,25€	
20	KIT FIXAÇÃO COLUNA SUSPENSA 0.1Kg	3,83€	
2700	KIT FIXAÇÃO SANITA/BIDÉ SUSPENSO LOUÇA BRANCA 0.3Kg	13,37€	
2706	KIT FIXAÇÃO SANITA/BIDÉ SUSPENSO LOUÇA PRETA 0.3Kg	13,37€	
3A99306	KIT FIXAÇÃO TANQUE 0.2Kg	2,82€	

VINTAGE

Referência	Descrição	€ Branco	€ Outras
117111SM	TANQUE COMPACTO 353x153x417mm / 10.4Kg Inclui tampa.	154,10€	
117T11	TAMPA P/TANQUE 2.4Kg	24,71€	
31711113	MECANISMO COMPACTO P/TANQUE 3/6L 1.0Kg	53,88€	
MSKT1714	SIFÃO P/SANITA D/C 0.2Kg	10,38€	
MSKT1986	SIFÃO DE DESCARGA D/P Ø90	6,58€	
2233111	FERRAGEM P/TAMPO SANITA SLOWCLOSE INOX 0.1Kg	34,52€	
2400011	FERRAGEM P/TAMPO SANITA INOX 0.1Kg	13,54€	
2013900	BATENTES P/TAMPO SANITA 0.1Kg	1,42€	
3A99306	KIT FIXAÇÃO TANQUE 0.2Kg	2,82€	

URB.Y PLUS

Referência	Descrição	€ Branco	€ Outras
140171SM	TANQUE COMPACTO 60 372x150x433mm / 10.0Kg Inclui tampa.	88,18€	
140173SM	TANQUE COMPACTO [EL] 60 372x150x433mm / 13.3Kg Inclui tampa.	88,18€	
140T11	TAMPA P/TANQUE	20,70€	
34071113	MECANISMO COMPACTO P/TANQUE 3/6L 0.8Kg	55,73€	
34073113	MECANISMO COMPACTO P/TANQUE 3/6L [EL] 0.9Kg	55,73€	
MSKT1714	SIFÃO P/SANITA D/C 0.2Kg	10,38€	
MSKT1986	SIFÃO DE DESCARGA D/P Ø90	6,58€	
2401111	FERRAGEM P/TAMPO SANITA CLIPOFF 0.1Kg / Cor disponível: inox . Compatível com tampo com e sem Slowclose.	14,31€	
2400200	CONJUNTO CLIPOFF P/TAMPO SANITA	3,45€	
2401200	CONJUNTO CLIPOFF C/SISTEMA STANDARD P/TAMPO SANITA	4,65€	
2403200	CONJUNTO CLIPOFF C/SISTEMA SLOWCLOSE P/TAMPO SANITA	12,63€	
2404900	BATENTES P/TAMPO SANITA 0.1Kg	1,53€	
2060900	BATENTES P/TAMPO SANITA CLIPOFF 0.1Kg	1,53€	
2404111	FERRAGEM P/TAMPO BIDÉ INOX 0.2Kg	12,56€	
2404500	BATENTES P/TAMPO BIDÉ 0.1Kg	1,53€	
23	KIT FIXAÇÃO SANITA/BIDÉ 0.1Kg	3,70€	
3A99306	KIT FIXAÇÃO TANQUE 0.2Kg	2,82€	

COMPONENTES

URB.Y

Referência	Descrição	€ Branco	€ Outras	Referência	Descrição	€ Outras
140111SM	TANQUE COMPACTO 377x170x440mm / 15.0Kg Inclui tampa.	88,18€		24	KIT FIXAÇÃO SANITA/BIDÉ 0.1Kg	3,70€
140113SM	TANQUE COMPACTO [EL] 377x170x440mm / 15.9Kg Inclui tampa.	88,18€		21	KIT FIXAÇÃO COLUNA SUSPensa 0.1Kg	4,79€
140171SM	TANQUE COMPACTO SANITA 60 372x150x433mm / 10.0Kg Inclui tampa.	88,18€		4000	KIT FIXAÇÃO SANITA SUSPensa APERTO SUPERIOR 0.3Kg	17,29€
140173SM	TANQUE COMPACTO [EL] SANITA 60 372x150x433mm / 13.3Kg Inclui tampa.	88,18€		5200	KIT FIXAÇÃO SANITA SUSPensa URB.Y 52 APERTO P/FUROS 0.3Kg	18,76€
140T11	TAMPA P/TANQUE P/ SANITA 65	20,70€		3600	KIT FIXAÇÃO BIDÉ SUSPENSIVO URB.Y 48/52 APERTO INFERIOR 0.3Kg	20,06€
140T71	TAMPA P/TANQUE P/ SANITA 60	20,70€		2700	KIT FIXAÇÃO SANITA/BIDÉ SUSPENSIVO URB.Y 48/52 APERTO LATERAL	13,37€
34011113	MECANISMO COMPACTO P/TANQUE 3/6L SANITA 65 0.8Kg		55,73€	3A99306	KIT FIXAÇÃO TANQUE	2,82€
34013113	MECANISMO COMPACTO P/TANQUE 3/6L [EL] SANITA 65 1.0Kg		55,73€	2233111	FERRAGEM P/TAMPO C/SLOWCLOSE SEM CLIPOFF	34,52€
34071113	MECANISMO COMPACTO P/TANQUE 3/6L SANITA 60 0.8Kg		55,73€	2400011	FERRAGEM P/TAMPO SEM CLIPOFF	13,54€
34073113	MECANISMO COMPACTO P/TANQUE 3/6L [EL] SANITA 60 0.9Kg		55,73€	2400200	CONJUNTO CLIPOFF P/TAMPO SANITA	3,45€
MSKT1714	SIFÃO P/SANITA D/C 0.2Kg	10,38€		2401200	CONJUNTO CLIPOFF C/SISTEMA STANDARD P/TAMPO SANITA	4,65€
MSKT1986	SIFÃO DE DESCARGA D/P Ø90	6,58€		2403200	CONJUNTO CLIPOFF C/SISTEMA SLOWCLOSE P/TAMPO SANITA	12,63€
2401111	FERRAGEM P/TAMPO SANITA CLIPOFF 0.1Kg / Cor disponível: inox . Compatível com tampo com e sem Slowclose.		14,31€			
2404900	BATENTES P/TAMPO SANITA 0.1Kg	1,53€				
2060900	BATENTES P/TAMPO SANITA CLIPOFF 0.1Kg	1,53€				
2404111	FERRAGEM P/TAMPO BIDÉ INOX 0.2Kg		12,56€			
2404500	BATENTES P/TAMPO BIDÉ 0.1Kg	1,53€				

LOOK

Referência	Descrição	€ Branco	€ Outras
134111SM	TANQUE COMPACTO ☞ 362x140x410mm / 10.4Kg Inclui tampa.	79,70€	
134113SM	TANQUE COMPACTO [EL] ☞ 362x140x410mm / 10.4Kg Inclui tampa.	79,70€	
134T11	TAMPA P/TANQUE 1.5Kg	14,51€	
33411113	MECANISMO COMPACTO P/TANQUE 3/6L 1.0Kg	52,98€	
33413113	MECANISMO COMPACTO P/TANQUE 3/6L [EL] 1.0Kg	52,98€	
MSKT1714	SIFÃO P/SANITA D/C 0.2Kg	10,38€	
MSKT1986	SIFÃO DE DESCARGA D/P Ø90	6,58€	
2401111	FERRAGEM P/TAMPO SANITA CLIPOFF (COM E SEM SLOWCLOSE) 1.0Kg / Cor disponível: inox .	14,31€	
2346111	FERRAGEM REGULÁVEL EASYCLIP P/TAMPO SLIM 1.0Kg / Cor disponível: inox .	23,93€	
2346200	CONJUNTO TRAVÕES P/TAMPO SLIM 1.0Kg	37,22€	
2060900	BATENTES P/TAMPO SANITA 0.1Kg	1,53€	
2340900	BATENTES P/TAMPO SLIM 0.1Kg	11,30€	
2344111	FERRAGEM P/TAMPO BIDÉ 0.1Kg	15,08€	
2274500	BATENTES P/TAMPO BIDÉ 0.1Kg	1,46€	
24	KIT FIXAÇÃO SANITA/BIDÉ 0.1Kg	3,70€	
43	KIT FIXAÇÃO LAVATÓRIO 0.1Kg	1,25€	
20	KIT FIXAÇÃO COLUNA SUSPENSA 0.1Kg	3,83€	
3A99306	KIT FIXAÇÃO TANQUE 0.2Kg	2,82€	
4000	KIT FIXAÇÃO SANITA SUSPENSA RIMFLUSH 0.3Kg	17,29€	
3600	KIT FIXAÇÃO BIDÉ SUSPENSO APERTO INFERIOR	20,06€	

WINNER

Referência	Descrição	€ Branco	€ Outras
142111SM	TANQUE COMPACTO ☞ 365x146x415mm / 13.5Kg Inclui tampa.	65,49€	
142113SM	TANQUE COMPACTO [EL] ☞ 365x146x415mm / 13.5Kg Inclui tampa.	65,49€	
34211113	MECANISMO COMPACTO P/TANQUE 3/4,5L 0.5Kg		39,30€
34213113	MECANISMO COMPACTO P/TANQUE 3/4,5L [EL] 0.5Kg		39,30€
24	KIT FIXAÇÃO SANITA/BIDÉ 0.1Kg		3,70€
2340900	BATENTES P/TAMPO SLIM 0.1Kg	11,30€	
2346200	CONJUNTO TRAVÕES P/TAMPO SLIM 1.0Kg	37,22€	
2376111	FERRAGEM EASYCLIP P/TAMPO SLIM 0.1Kg / Cor disponível: inox .		26,60€
340011	PULSADOR		7,30€
3A42302	VÁLVULA D/D P/MECANISMO WINNER 0.4Kg		26,49€

COMPONENTES

PROGET CONFORT

Referência	Descrição	€ Branco	€ Outras
130111SM	TANQUE COMPACTO 370x180x364mm / 13.8Kg Inclui tampa.	55,28€	
130113SM	TANQUE COMPACTO [EL] 370x180x364mm / 13.8Kg Inclui tampa.	55,28€	
33011113	MECANISMO COMPACTO P/TANQUE 3/6L 0.8Kg	55,52€	
33013113	MECANISMO COMPACTO P/TANQUE 3/6L [EL] 0.8Kg	55,52€	
MSKT1714	SIFÃO P/SANITA D/C 0.2Kg	10,38€	
MSKT1986	SIFÃO DE DESCARGA D/P Ø90	6,58€	
2140011	FERRAGEM P/TAMPO SANITA INOX 0.3Kg	17,37€	
2404900	BATENTES P/TAMPO SANITA 0.1Kg	1,53€	
2144111	FERRAGEM P/TAMPO BIDÉ INOX 0.3Kg	15,41€	
2404500	BATENTES P/TAMPO BIDÉ 0.1Kg	1,53€	
24	KIT FIXAÇÃO SANITA/BIDÉ 0.1Kg	3,70€	
3A99306	KIT FIXAÇÃO TANQUE 0.2Kg	2,82€	

EASY

Referência	Descrição	€ Branco	€ Outras
131111SM	TANQUE COMPACTO 313x147x375mm / 9.7Kg Inclui tampa.	57,82€	
131113SM	TANQUE COMPACTO [EL] 313x147x375mm / 9.7Kg Inclui tampa.	57,82€	
131T11	TAMPA P/TANQUE SANITA	14,07€	
33111113	MECANISMO COMPACTO P/TANQUE 3/6L 0.9Kg	44,01€	
33113113	MECANISMO COMPACTO P/TANQUE 3/6L [EL] 0.9Kg	44,01€	
33141113	MECANISMO COMPACTO P/TANQUE 4.5/3L	44,01€	
33143113	MECANISMO COMPACTO P/TANQUE 4.5/3L [EL]	44,01€	
2313111	FERRAGEM P/TAMPO SANITA SLOWCLOSE INOX 0.2Kg	29,10€	
2400011	FERRAGEM P/TAMPO SANITA/BIDÉ INOX (APERTO SUPERIOR) 0.2Kg	13,54€	
23121000	FERRAGEM P/TAMPO SANITA INOX/NYLON (TAMPO THERMOPLAST) 0.1Kg	7,78€	
2314111	FERRAGEM P/TAMPO BIDÉ INOX 0.1Kg	6,23€	
2060900	BATENTES P/TAMPO SANITA (TAMPO DUROPLAST) 0.1Kg	1,53€	
2314900	BATENTES P/TAMPO SANITA (TAMPO THERMOPLAST) 0.1Kg	1,76€	
24	KIT FIXAÇÃO SANITA/BIDÉ 0.1Kg	3,70€	
400	KIT DE FIXAÇÃO SANITA RIMFLUSH E BIDE ABERTO 0.1Kg /	1,31€	
43	KIT FIXAÇÃO LAVATÓRIO 0.1Kg	1,25€	
20	KIT FIXAÇÃO COLUNA SUSPENSA 0.1Kg	3,83€	
3A99306	KIT FIXAÇÃO TANQUE 0.2Kg	2,82€	
MSKT1986	SIFÃO DE DESCARGA D/P Ø90	6,58€	

AVEIRO

Referência	Descrição	€ Branco	€ Outras
103111SM	TANQUE COMPACTO ☞ 410x210x400mm / 13.3Kg Inclui tampa.	55,77€	
103113SM	TANQUE COMPACTO [EL] ☞ 410x210x400mm / 13.3Kg Inclui tampa.	55,77€	
103T11	TAMPA P/TANQUE SANITA 2.7Kg	13,61€	
30311113	MECANISMO COMPACTO P/TANQUE 0.9Kg	33,68€	
30313113	MECANISMO COMPACTO P/TANQUE [EL] 0.9Kg	33,68€	
103112	TANQUE SIMPLES ☞ 410x400x120mm / 13.3Kg	55,77€	
103114	TANQUE SIMPLES [EL] ☞ 410x400x120mm / 11.9Kg	55,77€	
30312113	MECANISMO SIMPLES 0.9Kg	30,83€	
30314113	MECANISMO SIMPLES [EL] 1.0Kg	30,83€	
2033111	FERRAGEM P/TAMPO SANITA SLOWCLOSE INOX 0.2Kg	33,58€	
2032011	FERRAGEM P/TAMPO SANITA INOX 0.1Kg	11,57€	
20321000	FERRAGEM P/TAMPO SANITA INOX/NYLON (TAMPO THERMOPLAST) 0.1Kg	3,51€	
2404900	BATENTES P/TAMPO SANITA 0.1Kg	1,53€	
2034900	BATENTES P/TAMPO SANITA INOX/NYLON (TAMPO THERMOPLAST) 0.1Kg	2,05€	
2034111	FERRAGEM P/TAMPO BIDÉ INOX 1.4Kg	15,41€	
2404500	BATENTES P/TAMPO BIDÉ 0.1Kg	1,53€	
400	KIT FIXAÇÃO SANITA/BIDÉ 0.1Kg	1,31€	
20	KIT FIXAÇÃO COLUNA SUSPensa 0.1Kg	3,83€	
3A99306	KIT FIXAÇÃO TANQUE 0.2Kg	2,82€	
4A03042	TUBO EXTENSOR P/SANITA AVEIRO 70 0.1Kg	11,89€	
2031111	FERRAGEM TAMPO CLIPOFF	14,15€	

Referência	Descrição	€ Outras
2400200	CONJUNTO CLIPOFF P/TAMPO SANITA	3,45€
2403200	CONJUNTO CLIPOFF C/SISTEMA SLOWCLOSE P/TAMPO SANITA	12,63€

CETUS

Referência	Descrição	€ Branco	€ Outras
2033111	FERRAGEM P/TAMPO SANITA SLOWCLOSE INOX 0.22Kg		33,58€
2103111	FERRAGEM P/TAMPO SANITA 48 SLOWCLOSE INOX 0.02Kg		34,75€
2102011	FERRAGEM P/TAMPO SANITA 48 INOX 0.15Kg		8,58€
21021000	FERRAGEM P/TAMPO SANITA 52 CLIPOFF INOX/NYLON		4,03€
2100011	FERRAGEM P/TAMPO SANITA 52 C/TAMPA INOX (COM E SEM ABERTURA) 0.1Kg		8,16€
2060900	BATENTES P/TAMPO SANITA 48	1,53€	
2404900	BATENTES P/TAMPO SANITA 52	1,53€	
2401111	FERRAGEM P/TAMPO SANITA CLIPOFF 0.1Kg / Cor disponível: inox . Compatível com tampo com e sem Slowclose.		14,31€
20	KIT FIXAÇÃO COLUNA SUSPensa 0.1Kg		3,83€

ESTRUTURAS

Referência	Descrição	€ Branco	€ Preto
4A03	ISOLAMENTO PEDI P/SANITAS SUSPENSAS (5MM) ☞ 0.1Kg Acabamento em branco (4A032) e preto (4A036).	14,11€	14,11€
			
	[4A032] [4A036]		
Referência	Descrição	€ Outras	
4A033310	CURVA DE DESCARGA 90/110 ☞ 0.1Kg	11,52€	
			
Referência	Descrição	€ Outras	
4A033	ADAPTADOR 110 P/CURVA DESC.90/90 ☞ 0.1Kg	7,61€	

CUIDADOS E LIMPEZA



BORRACHA REPARADORA

Referência	Descrição	€ Outras
410006	BORRACHA REPARADORA PARA CERÂMICA Remove pequenos riscos ou manchas nas superfícies vidradas.	45,85€

NEW



SANCLEAN

Referência	Descrição	€ Outras
10855010 ①	DETERGENTE SANCLEAN DILUÍDO 750ML Produto de limpeza para cerâmica.	5,03€
10855020 ②	DETERGENTE SANCLEAN CONCENTRADO 1L Produto de limpeza para cerâmica.	12,23€

①



②





Referência	Descrição	€
420	SANFIX	169,49€

📏 580x85x780mm / 11.7Kg
Estrutura interior p/lavatório. * Medida recomendada.

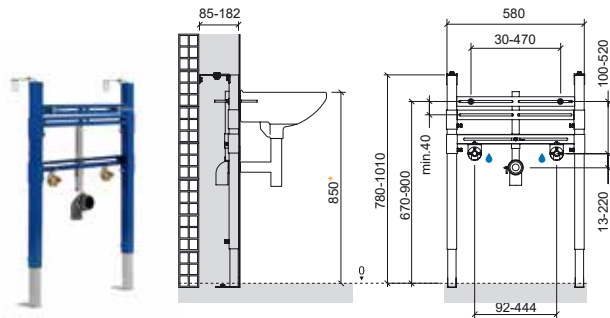

Referência	Descrição	€
429	SANFIX AUTOPORTANTE	169,49€

📏 580x183x780mm / 11.4Kg
Estrutura interior autoportante p/lavatório. * Medida recomendada.

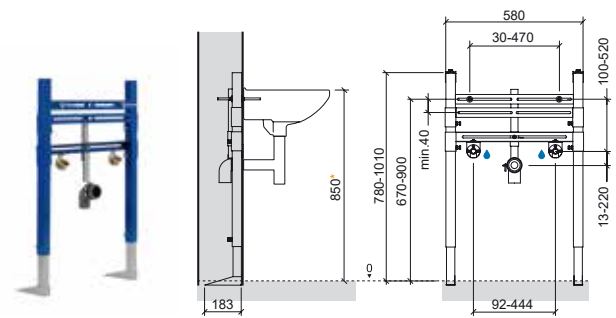

CARACTERÍSTICAS

Estrutura metálica de suporte para lavatório, com 2mm de espessura e revestimento epóxi azul (protecção anti-corrosão).
Pés de suporte com altura regulável de 0-230mm.
Regulação em profundidade: 85-182mm.
Com 4 pontos de fixação: 2 ao chão + 2 à parede.
Curva de descarga Ø50mm com emboque, regulável em altura.
2 varões roscados M8x150.
Distância dos furos de fixação do lavatório regulável de 30-470mm.
Possibilidade de instalação de lavatórios com furos de fixação desnivelados.
Liberdade para ajustar a altura de instalação do lavatório.
Fixações das entradas de água com altura e distância entre-eixos reguláveis.
Fornecido com suportes para fixação de joelhos com pater para instalações com tubo pex ou outros. Adaptadores não fornecidos.
Peso estático suportado de 1.5kN (150Kgf).
Para lavatórios com dois furos de fixação e furo para torneira.

INSTALAÇÃO

Em paredes de alvenaria/gesso cartonado. Em parede reta.

KIT DE FIXAÇÃO

Kit de fixação da estrutura à parede e ao chão. (ref. 420)

CARACTERÍSTICAS

Estrutura metálica de suporte para lavatório, com 2mm de espessura e revestimento epóxi azul (protecção anti-corrosão).
Pés de suporte com altura regulável de 0-230mm.
Profundidade 183mm.
Com 4 pontos de fixação ao chão.
Curva de descarga Ø50mm com emboque, regulável em altura.
2 varões roscados M8x150.
Distância dos furos de fixação do lavatório regulável de 30-470mm.
Possibilidade de instalação de lavatórios com furos de fixação desnivelados.
Liberdade para ajustar a altura de instalação do lavatório.
Fixações das entradas de água com altura e distância entre-eixos reguláveis.
Fornecido com suportes para fixação de joelhos com pater para instalações com tubo pex ou outros. Adaptadores não fornecidos.
Peso estático suportado de 1.5kN (150Kgf).
Para lavatórios com dois furos de fixação e furo para torneira.

INSTALAÇÃO

Em paredes paredes ligeiras. Em parede reta.

KIT DE FIXAÇÃO

Kit de fixação da estrutura ao chão. (ref. 429)



ESTRUTURAS / TANQUES

Sanitas Simples

Referência Descrição € Branco € Preto

41833 **SANGLASS** **633,33€** **633,33€**

410x120x1005mm / 22.9Kg
Estrutura exterior p/sanita simples.

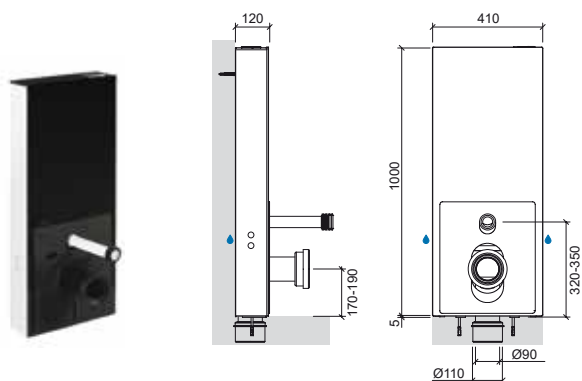

Referência Descrição €

445 **TANQUE ENCASTRAR D.D. PNEUMÁTICO P/SANITA SIMPLES** **158,91€**

440x160x405mm / 3.3Kg
Compatível com a placa Quadro.

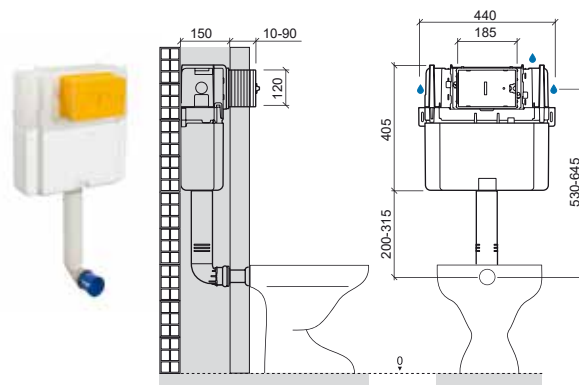

CARACTERÍSTICAS / ESTRUTURA

Estrutura metálica pré-fabricada para sanitas simples, resistente à corrosão.
Com duplo isolamento acústico e anti-condensação.
Com 4 pontos de fixação: 2 ao chão + 2 à parede.
Curva de descarga 90/90 com posição regulável e adaptador para 90/110.
Robusta.
Fácil instalação.
Sistema de fixação rápida.
Ligação à entrada de água por trás, esquerda ou direita.

CARACTERÍSTICAS / AUTOCLISMO

Autoclismo dupla descarga 3/6L* (pré-regulado de fábrica), permitindo a poupança de água e contribuindo para a proteção ambiental.
Acionamento do autoclismo superior.
Entrada de água 1/2" na posição inferior esquerda.
Torneira rápida e silenciosa, resistente às impurezas e dureza da água.
Fácil acesso ao interior para manutenção.
Tempo de enchimento 39 seg [6L a 3 bar].
***O volume de descarga pode ser regulado entre 2.5-3L / 4.5-6L em função do desempenho da sanita.**

MATERIAL

Fabricado em PPC, altamente resistente ao impacto e às baixas temperaturas.
Revestimento com vidro temperado 6mm e alumínio.
Acabamentos em cor preta ou branca.

INSTALAÇÃO

Em paredes de alvenaria.

MODO DE FUNCIONAMENTO

Válvula de descarga com acionamento mecânico.

PRESSÃO DE TRABALHO RECOMENDADA

Mínima 0.2, máxima 16 bar.

KIT DE FIXAÇÃO

Kit de fixação da estrutura ao chão e à parede.
[O kit de fixação da sanita ao chão é o aconselhado/fornecido pelo fabricante da cerâmica].

CARACTERÍSTICAS

Autoclismo dupla descarga 3.5/6L* (pré-regulado de fábrica), permitindo a poupança de água e contribuindo para a proteção ambiental.
Possibilidade de alternar a posição de acionamento do autoclismo entre superior e frontal.
Exterior revestido a esferovite.
(isolamento contra a condensação da água e diminuição do ruído no funcionamento).
Possibilidade de alternar a posição da entrada de água 1/2" entre superior direita, lateral direita ou lateral esquerda.
Torneira de bóia silenciosa, certificada segundo a norma NF na categoria Classe I.
Profundidade da parede > 150mm.
Espessura da parede frontal de revestimento de 20 a 90mm.
Poupança de espaço (largura 440mm).
Fácil instalação.
Fácil acesso ao interior para manutenção.
Rede de fibra de vidro incluída.
***O volume de descarga pode ser regulado em função do desempenho da sanita.**

MATERIAL

Fabricado em Polipropileno altamente resistente, inquebrável à temperatura ambiente.

INSTALAÇÃO

Encastrado em paredes de alvenaria.

MODO DE FUNCIONAMENTO

Válvula de descarga com acionamento pneumático.

PRESSÃO DE TRABALHO RECOMENDADA

Mínima 0.5, máxima 10 bar.

Referência Descrição €

40433 WALLFIT 110,95€

460x165x470mm / 4.8Kg
Tanque D.D. p/sanita simples. Compatível com as placas Orange, Easy, Plan, Moon e Square.

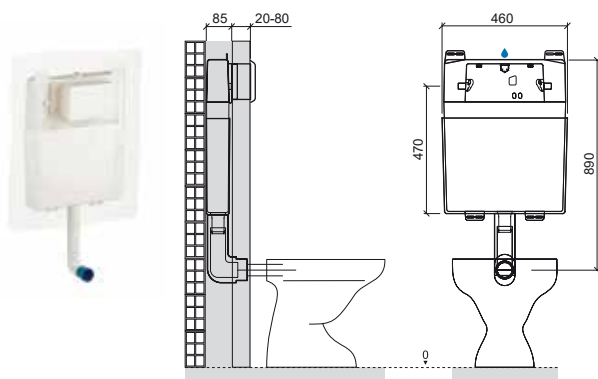

Referência Descrição €

40133 SWITCH 100,49€

510x200x456mm / 5.4Kg
Tanque D.D. p/sanita simples. Compatível com as placas Orange, Easy, Plan, Moon e Square.

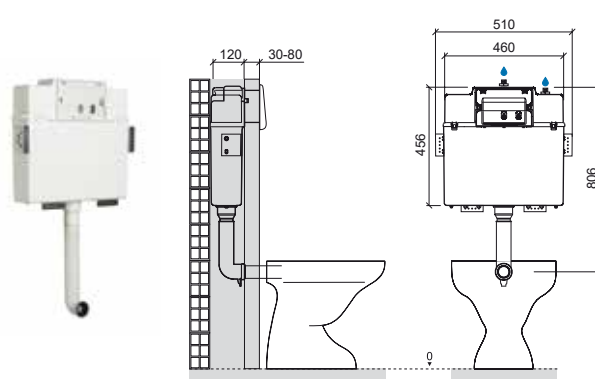

CARACTERÍSTICAS

Autoclismo dupla descarga 3/6L* (pré-regulado de fábrica), permitindo a poupança de água e contribuindo para a proteção ambiental.
Acionamento do autoclismo frontal.
Exterior revestido a esferovite (isolamento contra a condensação da água e diminuição do ruído na funcionamento).
Entrada de água 1/2" na posição superior central.
Torneira rápida e silenciosa, resistente às impurezas e dureza da água.
Profundidade da parede > 90mm.
Espessura da parede frontal de revestimento de 20 a 80mm.
Poupança de espaço (espessura de 85mm).
Fácil instalação.
Fácil acesso ao interior para manutenção.
Rede de fibra de vidro incluída.
***O volume de descarga pode ser regulado em função do desempenho da sanita.**

MATERIAL

Fabricado em ABS.

INSTALAÇÃO

Em alvenaria:
- fixo à parede
- encastrado na parede

MODO DE FUNCIONAMENTO

Válvula de descarga com acionamento mecânico.

PRESSÃO DE TRABALHO RECOMENDADA

Recomendada 1 a 5 bar.
Mínima 0,5, máxima 10 bar.

KIT DE FIXAÇÃO

Kit de fixação à parede.

CARACTERÍSTICAS

Autoclismo dupla descarga 3/6L* (pré-regulado de fábrica), permitindo a poupança de água e contribuindo para a proteção ambiental.
Acionamento do autoclismo frontal.
Interior revestido a esferovite (diminuição do ruído no funcionamento).
Possibilidade de alternar a posição de entrada de água 1/2" entre superior direita ou superior central.
Torneira rápida e silenciosa, resistente às impurezas e dureza da água.
Profundidade da parede > 120mm.
Espessura da parede frontal de revestimento de 20 a 80mm.
Fácil instalação.
Fácil acesso ao interior para manutenção.
Rede de fibra de vidro incluída.
***O volume de descarga pode ser regulado em função do desempenho da sanita.**

MATERIAL

Fabricado em ABS.

INSTALAÇÃO

Em paredes de alvenaria fixo à parede ou encastrado na parede.

MODO DE FUNCIONAMENTO

Válvula de descarga com acionamento mecânico.

PRESSÃO DE TRABALHO RECOMENDADA

Recomendada 1 a 5 bar.
Mínima 0,5, máxima 10 bar.

KIT DE FIXAÇÃO

Kit de fixação à parede.

TANQUES

Sanitas Simples

Referência Descrição € Branco

40561 **SIMPLE** **45,14€**

425x145x400mm / 2.5Kg
Tanque exterior p/sanita simples.

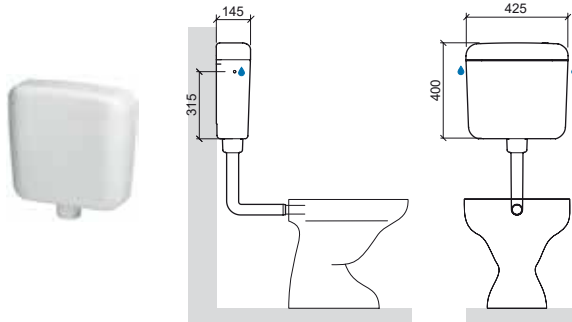

Referência Descrição € Branco

40261 **BASIC** **37,41€**

435x140x342mm / 2.4Kg
Tanque exterior p/sanita simples.

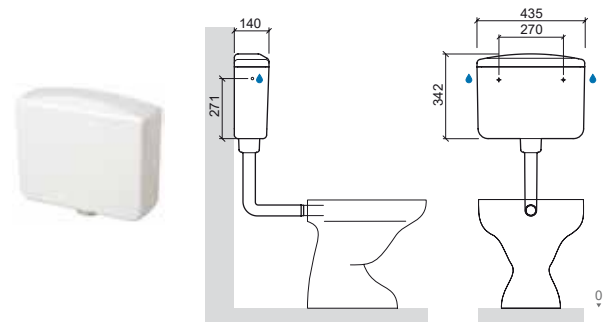

CARACTERÍSTICAS

Autoclismo de descarga simples interrompível permitindo a poupança de água e contribuindo para a proteção ambiental.
Pré-regulado de fábrica a 9L*.
Possibilidade de regulação entre 6L e 9L.
Acionamento do autoclismo superior.
Interior revestido a esferovite (diminuição do ruído no funcionamento).
Possibilidade de alternar a posição da entrada de água 3/8" entre anterior central, lateral direita ou lateral esquerda.
Torneira rápida e silenciosa, resistente às impurezas e dureza da água.
Fácil instalação.
Fácil acesso ao interior para manutenção.
Torneira de corte e flexível não incluídos.
***O volume de descarga pode ser regulado em função do desempenho da sanita.**

MATERIAL

Fabricado em ABS.

INSTALAÇÃO

Fixo à parede, para instalação baixa ou alta (para instalação alta é necessário o kit 4A0561).

MODO DE FUNCIONAMENTO

Válvula de descarga com acionamento mecânico.

KIT DE FIXAÇÃO

Kit de fixação à parede.

CARACTERÍSTICAS

Autoclismo de descarga simples interrompível permitindo a poupança de água e contribuindo para a proteção ambiental.
Pré-regulado de fábrica a 7L*.
Possibilidade de regulação entre 5L e 7L.
Acionamento do autoclismo superior.
Interior revestido a esferovite (diminuição do ruído no funcionamento).
Possibilidade de alternar a posição da entrada de água 3/8" entre anterior central, lateral direita ou lateral esquerda.
Torneira rápida e silenciosa, resistente às impurezas e dureza da água.
Fácil instalação.
Fácil acesso ao interior para manutenção.
Torneira de corte e flexível não incluídos.
***O volume de descarga pode ser regulado em função do desempenho da sanita.**

MATERIAL

Fabricado em PS.

INSTALAÇÃO

Fixo à parede, para instalação baixa ou alta (para instalação alta é necessário o kit 4A0561).

MODO DE FUNCIONAMENTO

Válvula de descarga com acionamento mecânico.

KIT DE FIXAÇÃO

Kit de fixação à parede.

Referência Descrição € Branco

432 **SUPORE DE FIXAÇÃO PARA SANITA SUSPENSÁ SEM TANQUE** **135,94€**

500x120x404mm / 7.0Kg

Compatível com fluxómetros interiores e placa Plan electrónica.

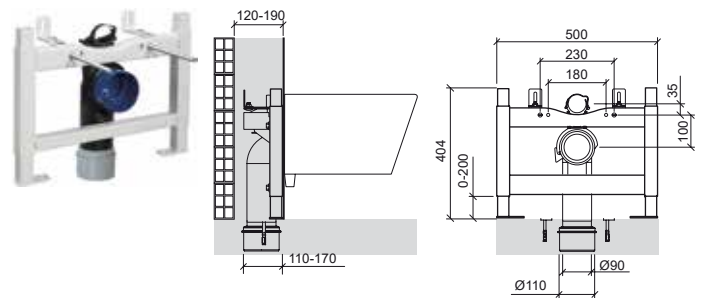

CARACTERÍSTICAS

Estrutura pré-fabricada de suporte para sanitas suspensas, resistentes à corrosão.
 Pés de suporte com altura regulável de 0 a 200mm.
 Regulação em profundidade: 120 a 190mm.
 Com 4 pontos de fixação: 2 ao chão + 2 à parede.
 Curva de descarga 90/90 com posição regulável e adaptador para 90/110.
 Robusta.
 Fácil instalação.
 Sistema de fixação rápido.
 Peso estático suportado de 4.0kN [400Kgf].

INSTALAÇÃO

Em paredes de alvenaria, alvenaria/gesso cartonado ou calha técnica/paredes ligeiras em parede reta. Implica montagem de sistema de descarga independente (fluxómetro ou placa electrónica).

KIT DE FIXAÇÃO

Kit de fixação da estrutura ao chão e à parede.
 Kit de fixação da sanita à estrutura.

ESTRUTURAS / TANQUES

Sanitas Suspensas

Referência Descrição € Branco € Preto

41733 SANGLOSS WALL **684,23€** **684,23€**

410x120x1005mm / 22.9Kg
Estrutura exterior p/sanita suspensa.

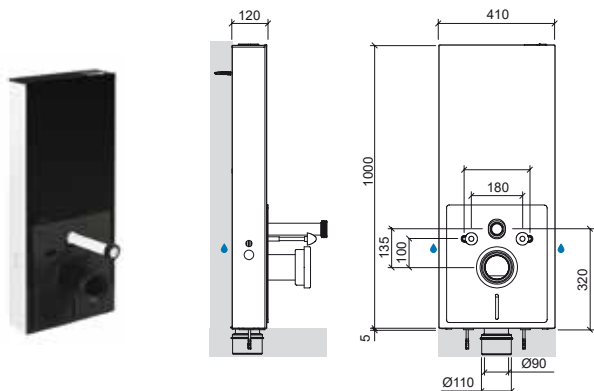

Referência Descrição €

443 SUP. TANQUE ENCASTRAR D.D. PNEUMÁTICO P/SANITA SUSPENSA **244,64€**

400x210x1130mm / 12.8Kg
Compatível com a placa Quadro.

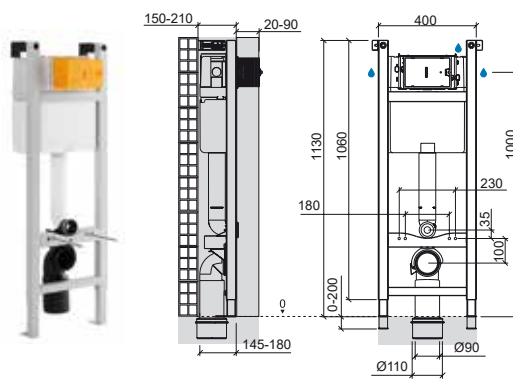

CARACTERÍSTICAS / ESTRUTURA

Estrutura metálica pré-fabricada para sanitas suspensas, resistente à corrosão. Com duplo isolamento acústico e anti-condensação. Com 4 pontos de fixação: 2 ao chão + 2 à parede. Curva de descarga 90/90 com posição regulável e adaptador para 90/110. Robusta. Fácil instalação. Sistema de fixação rápida. Ligação à entrada de água por trás, esquerda ou direita. Peso estático suportado de 4.0kN (400Kgf).

CARACTERÍSTICAS / AUTOCLISMO

Autoclismo dupla descarga 3/6L* (pré-regulado de fábrica), permitindo a poupança de água e contribuindo para a proteção ambiental. Acionamento do autoclismo superior. Entrada de água 1/2" na posição inferior esquerda. Torneira rápida e silenciosa, resistente às impurezas e dureza da água. Fácil acesso ao interior para manutenção. Tempo de enchimento 39 seg [6L a 3 bar].
***O volume de descarga pode ser regulado entre 2.5-3L / 4.5-6L em função do desempenho da sanita.**

MATERIAL

Fabricado em PPC, altamente resistente ao impacto e às baixas temperaturas. Revestimento com vidro temperado 6mm e alumínio. Acabamentos em cor preta ou branca.

INSTALAÇÃO

Em paredes de alvenaria.

MODO DE FUNCIONAMENTO

Válvula de descarga com acionamento mecânico.

PRESSÃO DE TRABALHO RECOMENDADA

Mínima 0,2, máxima 16 bar.

KIT DE FIXAÇÃO

Kit de fixação da estrutura ao chão e à parede.
Kit de fixação da sanita à estrutura.

CARACTERÍSTICAS / ESTRUTURA

Estrutura metálica pré-fabricada de suporte para sanitas suspensas, resistente à corrosão. Pés de suporte com altura regulável de 0-200mm. Regulação em profundidade: 150-210mm. Com 4 pontos de fixação: 2 ao chão + 2 à parede. Espessura da parede frontal de revestimento de 20 a 90mm. Curva de descarga 90/110 com posição regulável. Robusta. Fácil instalação. Sistema de fixação rápida. Peso estático suportado de 4.0kN (400Kgf).

CARACTERÍSTICAS / AUTOCLISMO

Autoclismo dupla descarga 3.5/6L* (pré-regulado de fábrica), permitindo a poupança de água e contribuindo para a proteção ambiental. Possibilidade de alternar a posição de acionamento do autoclismo entre superior e frontal. Exterior revestido a esferovite (isolamento contra a condensação da água e diminuição do ruído no funcionamento). Possibilidade de alternar a posição da entrada de água 1/2" entre superior direita, lateral direita ou lateral esquerda. Torneira de bóia silenciosa, certificada segundo a norma NF na categoria Classe I. Fácil acesso ao interior para manutenção. Fabricado em Polipropileno altamente resistente, inquebrável à temperatura ambiente.
***O volume de descarga pode ser regulado em função do desempenho da sanita.**

INSTALAÇÃO

Encastrado em paredes de alvenaria, alvenaria/gesso cartonado ou calha técnica/ paredes ligeiras. Em parede reta.

MODO DE FUNCIONAMENTO

Pneumático.

PRESSÃO DE TRABALHO RECOMENDADA

Mínima 0,5, máxima 10 bar.

KIT DE FIXAÇÃO

Kit de fixação da estrutura ao chão e à parede.
Kit de fixação da sanita à estrutura.

Referência	Descrição	€
449	SUP. TANQUE ENC. AUTOPORTANTE D.D. P/SANITA SUSPensa P/PAREDES LIGEIRAS 400x180x1130mm / 15.6Kg Compatível com a placa Quadro.	309,38€

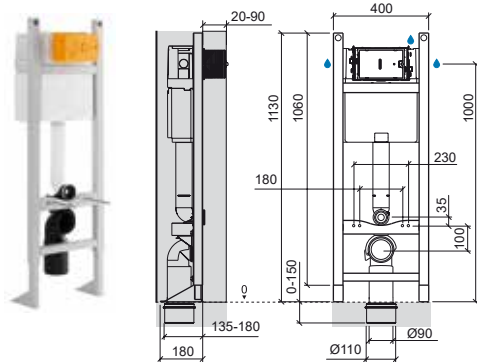

Referência	Descrição	€
453	SUP. BAIXO C/TANQUE ENC. D.D. P/SANITA SUSPensa 400x150x820mm / 13.0Kg Compatível com a placa Quadro.	271,96€

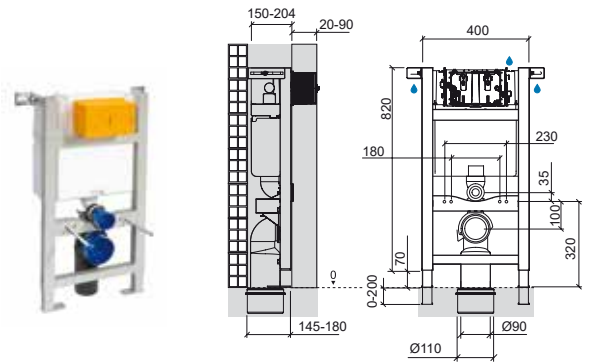

CARACTERÍSTICAS / ESTRUTURA

Estrutura metálica pré-fabricada de suporte para sanitas suspensas, resistente à corrosão.

Pés de suporte com altura regulável de 0-150mm.

Profundidade da parede > 180mm.

Com 4 pontos de fixação ao chão.

Espessura da parede frontal de revestimento de 20 a 90mm.

Curva de descarga 90/110 com posição regulável.

Robusta.

Fácil instalação.

Sistema de fixação rápida.

Peso estático suportado de 4.0kN (400Kgf).

CARACTERÍSTICAS / AUTOCLISMO

Autoclismo dupla descarga 3.5/6L* (pré-regulado de fábrica), permitindo a poupança de água e contribuindo para a proteção ambiental.

Possibilidade de alternar a posição de acionamento do autoclismo entre superior e frontal.

Exterior revestido a esferovite (isolamento contra a condensação da água e diminuição do ruído no funcionamento).

Possibilidade de alternar a posição da entrada de água 1/2" entre superior direita, lateral direita ou lateral esquerda.

Torneira de bóia silenciosa, certificada segundo a norma NF na categoria Classe I.

Fácil acesso ao interior para manutenção.

Fabricado em Polipropileno altamente resistente, inquebrável à temperatura ambiente.

***O volume de descarga pode ser regulado em função do desempenho da sanita.**

INSTALAÇÃO

Encastrado em paredes de alvenaria/gesso cartonado ou paredes ligeiras.

Em parede reta.

MODO FUNCIONAMENTO

Válvula de descarga com acionamento pneumático.

PRESSÃO DE TRABALHO RECOMENDADA

Mínima 0.5, máxima 10 bar.

KIT DE FIXAÇÃO

Kit de fixação da estrutura ao chão.

Kit de fixação da sanita à estrutura.

CARACTERÍSTICAS / ESTRUTURA

Estrutura metálica pré-fabricada de suporte para sanitas suspensas, resistente à corrosão.

Pés de suporte com altura regulável de 0-70mm.

Regulação em profundidade: 150-204mm.

Com 4 pontos de fixação: 2 ao chão + 2 à parede.

Espessura da parede frontal de revestimento de 20 a 90mm.

Curva de descarga 90/110 com posição regulável.

Robusta.

Compacta.

Fácil instalação.

Sistema de fixação rápida.

Peso estático suportado de 4.0kN (400Kgf).

CARACTERÍSTICAS / AUTOCLISMO

Autoclismo dupla descarga 3.5/6L* (pré-regulado de fábrica), permitindo a poupança de água e contribuindo para a proteção ambiental.

Possibilidade de alternar a posição de acionamento do autoclismo entre superior e frontal.

Exterior revestido a esferovite (isolamento contra a condensação da água e diminuição do ruído no funcionamento).

Possibilidade de alternar a posição da entrada de água 1/2" entre superior direita, lateral direita ou lateral esquerda.

Torneira de bóia silenciosa, certificada segundo a norma NF na categoria Classe I.

Fácil acesso ao interior para manutenção.

Fabricado em Polipropileno altamente resistente, inquebrável à temperatura ambiente.

***O volume de descarga pode ser regulado em função do desempenho da sanita.**

INSTALAÇÃO

Em paredes de alvenaria, alvenaria/gesso cartonado ou calha técnica/paredes ligeiras.

Em parede reta e em parede baixa.

MODO FUNCIONAMENTO

Válvula de descarga com acionamento pneumático.

PRESSÃO DE TRABALHO RECOMENDADA

Mínima 0.5, máxima 10 bar.

KIT DE FIXAÇÃO

Kit de fixação da estrutura ao chão e à parede.

Kit de fixação da sanita à estrutura.

ESTRUTURAS / TANQUES

Sanitas Suspensas

Referência	Descrição	€
40333	SANFIX	204,34€

- 500x120x1150mm / 13.6Kg
- Estrutura interior para sanita suspensa.
- Compatível com as placas Orange, Easy, Plan, Moon e Square.

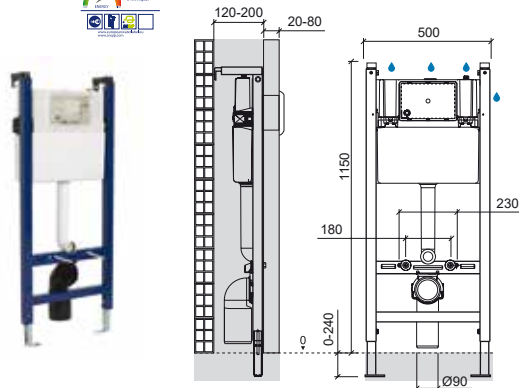
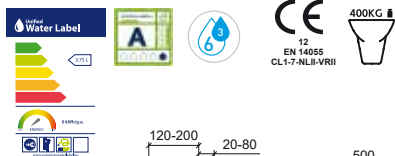

Referência	Descrição	€
40323	SANFIX P/GESSO CARTONADO	227,36€

- 500x135x1125mm / 16.6Kg
- Estrutura interior para sanita suspensa.
- Compatível com as placas Orange, Easy, Plan, Moon e Square.

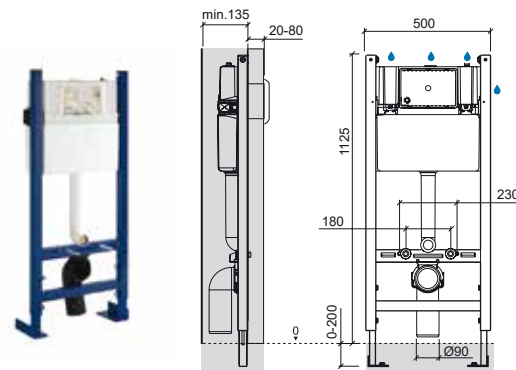

CARACTERÍSTICAS / ESTRUTURA

Estrutura metálica pré-fabricada de suporte para sanitas suspensas, resistente à corrosão.

Pés de suporte com altura regulável de 0-240mm.

Regulação em profundidade: 120-200mm.

Com 4 pontos de fixação: 2 ao chão + 2 à parede.

Espessura da parede frontal de revestimento de 20 a 80mm.

Curva de descarga 90/90 com posição regulável.

Robusta.

Fácil instalação.

Sistema de fixação rápida.

Peso estático suportado de 4.0kN (400Kgf).

CARACTERÍSTICAS / AUTOCLISMO

Autoclismo dupla descarga 3/6L* [pré-regulado de fábrica], permitindo a poupança de água e contribuindo para a proteção ambiental.

Acionamento do autoclismo frontal.

Exterior revestido a esferovite (isolamento contra a condensação da água e diminuição do ruído no funcionamento).

Possibilidade de alternar a posição da entrada de água 1/2" entre lateral direita, superior direita, superior central ou superior esquerda.

Torneira rápida e silenciosa, resistente às impurezas e dureza da água.

Fácil acesso ao interior para manutenção.

Fabricado em PE-HD.

***O volume de descarga pode ser regulado em função do desempenho da sanita.**

INSTALAÇÃO

Encastrado em paredes de alvenaria, alvenaria/gesso cartonado ou calha técnica/ paredes ligeiras. Em parede reta ou em canto.

MODO DE FUNCIONAMENTO

Válvula de descarga com acionamento mecânico.

PRESSÃO DE TRABALHO RECOMENDADA

Recomendada 1 a 5 bar.

Mínima 0.5, máxima 10 bar.

KIT DE FIXAÇÃO

Kit de fixação da estrutura à parede.

Kit de fixação da sanita à estrutura.

CARACTERÍSTICAS / ESTRUTURA

Estrutura metálica pré-fabricada de suporte para sanitas suspensas, resistente à corrosão.

Pés de suporte com altura regulável de 0-200mm.

Profundidade da parede > 135mm.

Com 8 pontos de fixação ao chão.

Espessura da parede frontal de revestimento de 20 a 80mm.

Curva de descarga 90/90 com posição regulável.

Robusta.

Fácil instalação.

Sistema de fixação rápida.

Peso estático suportado de 4.0kN (400Kgf).

CARACTERÍSTICAS / AUTOCLISMO

Autoclismo dupla descarga 3.5/6L* [pré-regulado de fábrica], permitindo a poupança de água e contribuindo para a proteção ambiental.

Acionamento do autoclismo frontal.

Exterior revestido a esferovite (isolamento contra a condensação da água e diminuição do ruído no funcionamento).

Possibilidade de alternar a posição da entrada de água 1/2" entre lateral direita, superior direita, superior central ou superior esquerda.

Torneira rápida e silenciosa, resistente às impurezas e dureza da água.

Fácil acesso ao interior para manutenção.

Fabricado em PE-HD.

***O volume de descarga pode ser regulado em função do desempenho da sanita.**

INSTALAÇÃO

Encastrado em paredes de alvenaria/gesso cartonado ou paredes ligeiras. Em parede reta.

MODO DE FUNCIONAMENTO

Válvula de descarga com acionamento mecânico.

PRESSÃO DE TRABALHO RECOMENDADA

Recomendada 1 a 5 bar.

Mínima 0.5, máxima 10 bar.

KIT DE FIXAÇÃO

Kit de fixação da estrutura ao chão.

Kit de fixação da sanita à estrutura.

Referência Descrição €

40633 SANSPLACE 212,92€

540x140x1150mm / 14.5Kg
Estrutura com tanque D.D. para sanita suspensa.
Compatível com as placas Orange, Easy, Plan, Moon e Square.

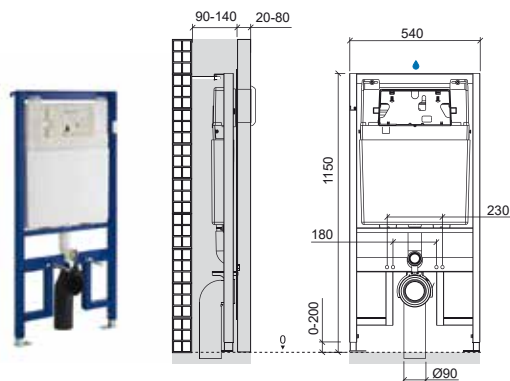

Referência Descrição €

411023 SANDOUBLE 338,59€

500x490x1315mm / 29.0Kg
Estrutura dupla autoportante para sanitas suspensas.
Compatível com a placa Moove.

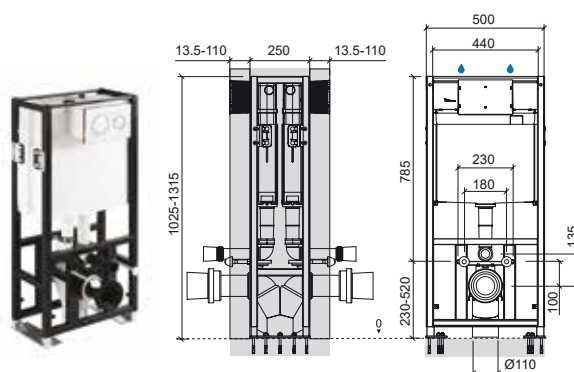

CARACTERÍSTICAS / ESTRUTURA

Estrutura metálica pré-fabricada de suporte para sanitas suspensas, resistente à corrosão.

Pés de suporte com altura regulável de 0-200mm.

Regulação em profundidade: 90-140mm.

Com 4 pontos de fixação: 2 ao chão + 2 à parede.

Espessura da parede frontal de revestimento de 20 a 80mm.

Curva de descarga 90/90 com posição regulável**.

Robusta.

Fácil instalação.

Sistema de fixação rápida.

Peso estático suportado de 4.0kN (400Kgf).

CARACTERÍSTICAS / AUTOCLISMO

Autoclismo dupla descarga 3.5/6L* (pré-regulado de fábrica), permitindo a poupança de água e contribuindo para a proteção ambiental.

Acionamento do autoclismo frontal.

Exterior revestido a esferovite (isolamento contra a condensação da água e diminuição do ruído no funcionamento).

Entrada de água 1/2" na posição superior central.

Torneira rápida e silenciosa, resistente às impurezas e dureza da água.

Fácil acesso ao interior para manutenção.

Fabricado em ABS.

***O volume de descarga pode ser regulado em função do desempenho da sanita.**

INSTALAÇÃO

Encastrado em paredes de alvenaria, alvenaria/gesso cartonado ou calha técnica/paredes ligeiras.

Em parede reta.

MODO FUNCIONAMENTO

Válvula de descarga com acionamento mecânico.

PRESSÃO DE TRABALHO RECOMENDADA

Recomendada 1 a 5 bar.

Mínima 0,5, máxima 10 bar.

KIT DE FIXAÇÃO

Kit de fixação da estrutura ao chão e à parede.

Kit de fixação da sanita à estrutura.

CARACTERÍSTICAS / ESTRUTURA

Estrutura metálica pré-fabricada de suporte para duas sanitas suspensas, resistente à corrosão.

Pés de suporte com altura regulável de 0 a 290mm.

Com 10 pontos de fixação ao chão.

Espessura da parede frontal de revestimento de 13.5 a 110mm.

Curva de descarga em Y dupla 90/110.

Robusta.

Fácil instalação.

Sistema de fixação rápida.

Peso estático suportado de 4.0kN (400Kgf).

CARACTERÍSTICAS / AUTOCLISMO

Autoclismo dupla descarga 3/6L* (pré-regulado de fábrica), permitindo a poupança de água e contribuindo para a proteção ambiental.

Acionamento do autoclismo frontal.

Exterior revestido a esferovite (isolamento contra a condensação da água e diminuição do ruído no funcionamento).

Entrada de água 1/2" na posição superior central.

Torneira rápida e silenciosa, resistente às impurezas e dureza da água.

Fácil acesso ao interior para manutenção.

Tempo de enchimento 39 seg (6L a 3 bar).

***O volume de descarga pode ser regulado entre 2.5-4.5L / 4.5-9L em função do desempenho da sanita.**

MATERIAL

Fabricado em PPC, altamente resistente ao impacto e às baixas temperaturas.

Rede de fibra de vidro incluída.

INSTALAÇÃO

Em chão de betão.

MODO FUNCIONAMENTO

Válvula de descarga com acionamento mecânico.

PRESSÃO DE TRABALHO RECOMENDADA

Mínima 0,2, máxima 16 bar.

KIT DE FIXAÇÃO

Kit de fixação da estrutura ao chão (adaptada para chão de betão).

Kit de fixação das sanitas à estrutura.

ESTRUTURAS / TANQUES

Sanitas Suspensas

Referência	Descrição	€
40533	① SANBEST	161,39€

- 530x90x750mm / 8.2Kg
- Suporte com tanque D.D. para sanita suspensa.
- Compatível com as placas Orange, Easy, Plan, Moon e Square.

4A0233	② PAR DE PÉS P/SUPORTE	20,16€
--------	------------------------	--------

- 1.0Kg

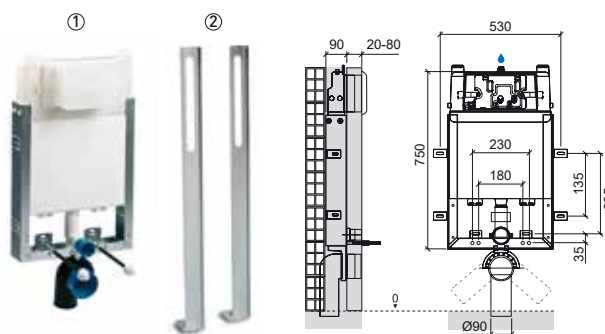

Referência	Descrição	€
41233	① SANSLIM	143,58€

- 485x195mm / 8.6Kg
- Suporte com tanque D.D. para sanita suspensa.
- Compatível com a placa To-Slim e Moove.

41933	① PACK SANSLIM	146,30€
-------	----------------	---------

- 485x195mm / 9.5Kg
- Pack suporte com tanque D.D. para sanita suspensa + Placa To-Slim.

4A0233	② PAR DE PÉS P/SUPORTE	20,16€
--------	------------------------	--------

- 1.0Kg

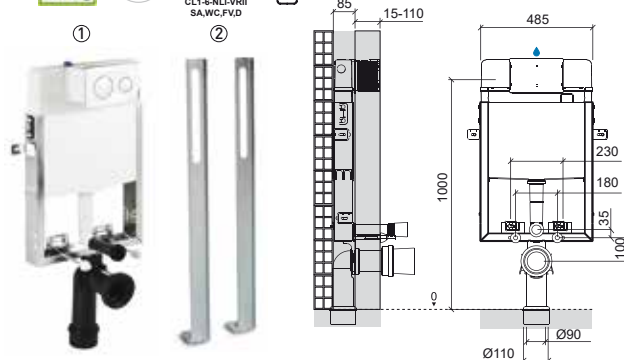

CARACTERÍSTICAS / ESTRUTURA

Estrutura metálica de suporte com perfil em U para sanitas suspensas, resistente à corrosão.

Com 4 pontos de fixação à parede.

Profundidade da parede > 90mm.

Espessura da parede frontal de revestimento de 20 a 80mm.

Curva de descarga 90/90 com posição regulável.

Robusta.

Fácil instalação.

Poupança de espaço.

Reduzidas dimensões.

Peso estático suportado de 4.0kN [400Kgfl].

CARACTERÍSTICAS / AUTOCLISMO

Autoclismo dupla descarga 3/6L* [pré-regulado de fábrica], permitindo a poupança de água e contribuindo para a proteção ambiental.

Acionamento do autoclismo frontal.

Exterior revestido a esferovite (isolamento contra a condensação da água e diminuição do ruído no funcionamento).

Entrada de água 1/2" na posição superior central.

Torneira rápida e silenciosa, resistente às impurezas e dureza da água.

Fácil acesso ao interior para manutenção.

Rede de fibra de vidro incluída.

Fabricado em ABS.

***O volume de descarga pode ser regulado em função do desempenho da sanita.**

INSTALAÇÃO

Encastrado em paredes de alvenaria, fixo à parede.

MODO DE FUNCIONAMENTO

Válvula de descarga com acionamento mecânico.

PRESSÃO DE TRABALHO RECOMENDADA

Recomendada 1 a 5 bar.

Mínima 0.5, máxima 10 bar.

KIT DE FIXAÇÃO

Kit de fixação do suporte à parede.

Kit de fixação da sanita ao suporte.

CARACTERÍSTICAS / ESTRUTURA

Estrutura metálica com perfil em U para sanitas suspensas, resistente à corrosão.

Com 4 pontos de fixação à parede.

Encastrável na profundidade de 85mm.

Espessura da parede frontal de revestimento de 15 a 110mm.

Curva de descarga 90/90 com posição regulável e adaptador para 90/110.

Robusta.

Fácil instalação.

Poupança de espaço.

Reduzidas dimensões.

Peso estático suportado de 4.0kN [400Kgfl].

CARACTERÍSTICAS / AUTOCLISMO

Autoclismo dupla descarga 3/6L* (pré-regulado de fábrica), permitindo a poupança de água e contribuindo para a proteção ambiental.

Acionamento do autoclismo frontal.

Exterior revestido a esferovite (isolamento contra a condensação da água e diminuição do ruído no funcionamento).

Entrada de água 1/2" na posição superior central.

Torneira rápida e silenciosa, resistente às impurezas e dureza da água.

Fácil acesso ao interior para manutenção.

Tempo de enchimento 39 Seg (6L a 3 bar).

***O volume de descarga pode ser regulado entre 2.5-4.5L / 4.5-9L em função do desempenho da sanita.**

MATERIAL

Fabricado em PPC, altamente resistente ao impacto e às baixas temperaturas.

Rede de fibra de vidro incluída.

INSTALAÇÃO

Em paredes de alvenaria.

MODO DE FUNCIONAMENTO

Válvula de descarga com acionamento mecânico.

PRESSÃO DE TRABALHO RECOMENDADA

Mínima 0.2, máxima 16 bar.

KIT DE FIXAÇÃO

Kit de fixação do suporte à parede.

Kit de fixação da sanita à estrutura.

Kit de fixação da placa à estrutura.

Referência	Descrição	€
40233	① SANFLUSH	135,28€

- 520x200x745mm / 9.1Kg
- Suporte com tanque D.D. para sanita suspensa.
- Compatível com as placas Orange, Easy, Plan, Moon e Square.

4A0233	② PAR DE PÉS P/SUPORTE	20,16€
---------------	-------------------------------	---------------

- 1.0Kg

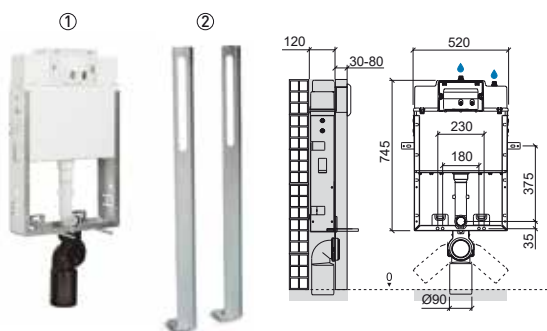

Referência	Descrição	€
5E12077	SUPORTE SIMPLES PLAN C/PLACA ELETRÓNICA D/D P/SANITA SUSPENSA C/PILHA	685,28€

- 470x250x1140mm / 18.9Kg
- Inclui placa de descarga Plan 5120771 e kit de fixação.

5E12078	SUPORTE SIMPLES PLAN C/PLACA ELETRÓNICA D/D P/SANITA SUSPENSA C/TRANSFORMADOR	700,93€
----------------	--	----------------

- 470x100x1140mm / 18.9Kg
- Inclui placa de descarga Plan 5120781 e kit de fixação.

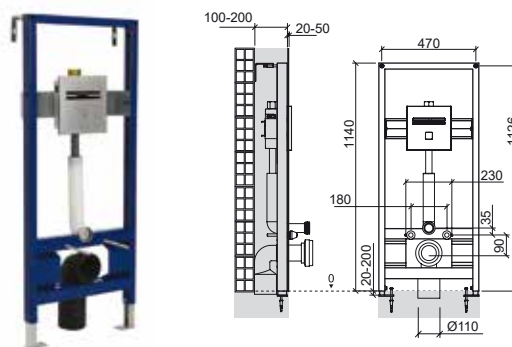

CARACTERÍSTICAS / ESTRUTURA

Estrutura metálica de suporte com perfil em U para sanitas suspensas, resistente à corrosão.

Com 4 pontos de fixação à parede.

Profundidade da parede > 120mm.

Espessura da parede frontal de revestimento de 30 a 80mm.

Curva de descarga 90/90 com posição regulável.

Robusta.

Fácil instalação.

Peso estático suportado de 4.0kN [400Kgfl].

CARACTERÍSTICAS / AUTOCLISMO

Autoclismo dupla descarga 3/6L* [pré-regulado de fábrica],

permitindo a poupança de água e contribuindo para a proteção ambiental.

Acionamento do autoclismo frontal.

Interior revestido a esferovite [diminuição do ruído no funcionamento].

Possibilidade de alternar a posição de entrada de água 1/2" entre

superior direita ou superior central.

Torneira rápida e silenciosa, resistente às impurezas e dureza da água.

Fácil acesso ao interior para manutenção.

Rede de fibra de vidro incluída.

***O volume de descarga pode ser regulado entre 2.5-4.5L / 4.5-9L em função do desempenho da sanita.**

MATERIAL

Fabricado em ABS.

INSTALAÇÃO

Encastrado em paredes de alvenaria, fixo à parede.

MODO FUNCIONAMENTO

Válvula de descarga com acionamento mecânico.

PRESSÃO DE TRABALHO RECOMENDADA

Recomendada 1 a 5 bar.

Mínima 0.5, máxima 10 bar.

KIT DE FIXAÇÃO

Kit de fixação do suporte à parede.

Kit de fixação da sanita ao suporte.

CARACTERÍSTICAS / ESTRUTURA

Estrutura metálica pré-fabricada de suporte para sanitas suspensas, resistente à corrosão.

Pés de suporte com altura regulável de 20-200mm.

Regulação em profundidade: 100-200mm.

Com 4 pontos de fixação: 2 ao chão + 2 à parede.

Espessura da parede frontal de revestimento de 20 a 50mm.

Curva de descarga 90/110 com posição regulável.

Robusta.

Fácil instalação.

Sistema de fixação rápida.

Peso estático suportado de 4.0kN [400Kgfl].

CARACTERÍSTICAS / PLACA COMANDO INCLUÍDA

Sistema de dupla descarga 3/6L* [pré-regulado de fábrica],

permitindo a poupança de água e contribuindo para a proteção ambiental.

Ativação frontal.

Alimentação por pilha 9V ou transformador 9V.

Consumo de energia 300mA.

Entrada de água G1".

Montagem fácil.

Ajuste de funções [tempo de segurança, alcance do

sensor, tempo de resposta,...] por controlo remoto.

Indicação de nível de pilha fraca.

Em Inox com acabamento cromado/ acetinado.

***O volume de descarga pode ser regulado em função do desempenho da sanita.**

INSTALAÇÃO

Em paredes de alvenaria, alvenaria/gesso cartonado ou calha técnica/paredes ligeiras.

Em parede reta.

PRESSÃO DE TRABALHO RECOMENDADA

Recomendada 1 a 8 bar.

[Para pressões superiores a 8 bar utilizar um redutor de pressão].

RAIO DE ACÇÃO

Auto-ajustável [de 300mm a 700mm].

KIT DE FIXAÇÃO

Kit de fixação do suporte à parede.

Kit de fixação da sanita ao suporte.

Kit de fixação da placa ao suporte.

COTAS DE INSTALAÇÃO

Sanitas Suspensas

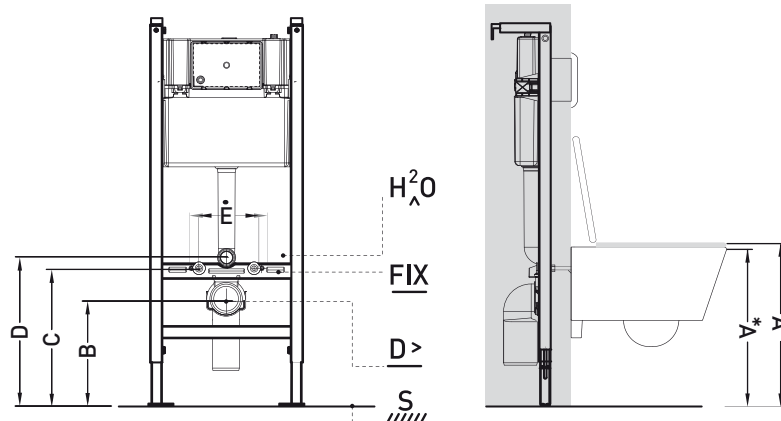

		A	B	C	D	E
CETUS 48	Rim flush	420	224	340	362	178
CETUS 52	Rim flush	420	225	330	360	180
URB.Y 48	Rim flush	420	230	335	365	180
URB.Y 52	Rim flush	420	240	335	375	180
WCA		420	215	315	350	230
ADVANCE		420	239	339	374	180
LOOK	Rim flush	420	230	325	361	180
SANIBOLD	Rim flush	420	222	327	360	180
SANLIFE	Rim flush	420	240	339	375	180
AVEIRO 70		450*	270	370	405	180
NEW WCCARE		450*	202	302	337	230
WINNER	Rim flush	420	233	335	370	183

FIX FIXAÇÃO

H²O ENTRADAS DE ÁGUA

D> DESCARGA

S SOLO

LEGENDA.

COTAS DE INSTALAÇÃO

SANGLASS WALL Sanitas Suspensas

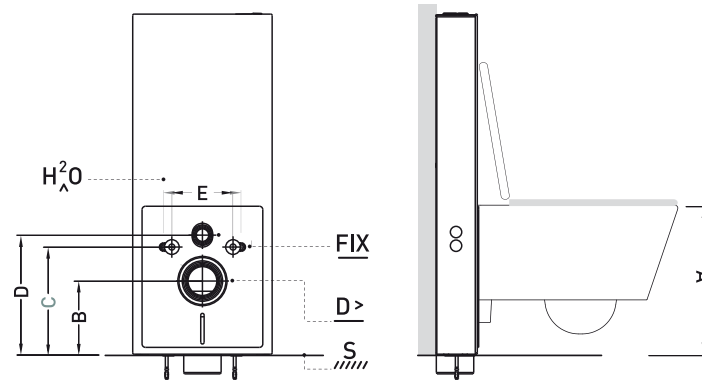

		Cota mandatória				
		A	B	C	D	E
URB.Y 48	Rimflush	405	215	320	350	180
URB.Y 52	Rimflush	405	225	320	360	180
WCA		425	220	320	355	230
ADVANCE		400	219	320	355	180
LOOK	Rimflush	415	225	320	356	180
SANIBOLD	Rimflush	413	215	320	353	180
SANLIFE	Rimflush	400	220	320	355	180

LEGENDA.

FIX
FIXAÇÃO

H²O
ENTRADAS DE ÁGUA

D>
DESCARGA

S
SOLO

SUportes

Bidés Suspensos

Referência	Descrição	€
430	SUPORTE DE FIXAÇÃO P/BIDÉ SUSPENSO	78,24€

6.0Kg

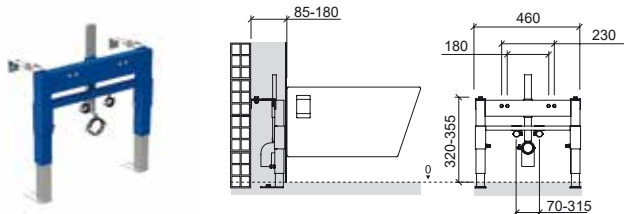

Referência	Descrição	€
439	SUPORTE DE FIXAÇÃO P/BIDÉ SUSPENSO P/PAREDES LIGEIRAS	120,08€

7.8Kg

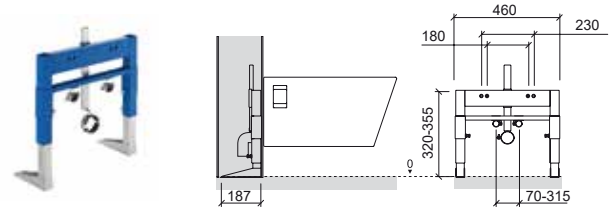

CARACTERÍSTICAS

Estrutura metálica pré-fabricada de suporte para bidés suspensos, resistente à corrosão.
Pés de suporte com altura regulável de 0-225mm.
Regulação em profundidade: >85mm.
Com 4 pontos de fixação: 2 ao chão + 2 à parede.
Curva de descarga com posição regulável.
Fixações das entradas de água com altura e distância entre eixos reguláveis.
Fornecido com suportes para fixação de joelhos com pater para instalações com tubo pex.
Robusta.
Fácil instalação.
Poupança de espaço.
Reduzidas dimensões.
Sistema de fixação rápida.
Peso estático suportado de 4.0kN (400Kgf).

INSTALAÇÃO

Em paredes de alvenaria, alvenaria/gesso cartonado ou calha técnica/paredes ligeiras.
Em parede reta.

KIT DE FIXAÇÃO

Kit de fixação da estrutura ao chão e à parede.
Kit de fixação do bidé à estrutura.

CARACTERÍSTICAS

Estrutura metálica pré-fabricada de suporte para bidés suspensos, resistente à corrosão.
Pés de suporte com altura regulável de 0-225mm.
Profundidade da parede: > 187mm.
Com 4 pontos de fixação ao chão.
Curva de descarga com posição regulável.
Fixações das entradas de água com altura e distância entre eixos reguláveis.
Fornecido com suportes para fixação de joelhos com pater para instalações com tubo pex.
Robusta.
Fácil instalação.
Sistema de fixação rápida.
Peso estático suportado de 4.0kN (400Kgf).

INSTALAÇÃO

Em paredes de alvenaria/gesso cartonado ou paredes ligeiras.
Em parede reta.





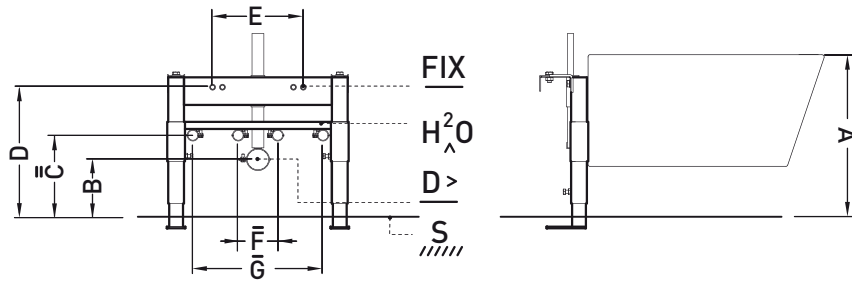

KIT DE FIXAÇÃO

Kit de fixação da estrutura ao chão.
Kit de fixação do bidé à estrutura.

COTAS DE INSTALAÇÃO

Bidês Suspensos



	A	B	C	D	E	F	G
CETUS 48	420	115	180	326	180	100	300
CETUS 52	420	115	180	330	180	100	300
URB.Y 48	420	115	180	340	180	100	300
URB.Y 52	420	115	165	340	180	145	300
WCA	420	145	210	320	230	100	-
ADVANCE	420	194	259	354	180	100	-
LOOK 	420	130	140	350	180	135	300
SANLIFE	420	145	170	345	180	150	300
SANIBOLD 	420	140	130	335	180	130	300
WINNER 	420	130	175	335	180	135	-
							
							

LEGENDA.

FIX

FIXAÇÃO

H²O

ENTRADAS DE ÁGUA

D>

DESCARGA

S

SOLO



FIXAÇÃO POR BAIXO

PLACAS DE DESCARGA

Referência	Descrição	€ Branco	€ Cor
------------	-----------	----------	-------

40043	SQUARE	133,38€	179,62€
--------------	---------------	----------------	----------------

📦 242x16x174mm / 0.6Kg
 Placa para tanque encastrar D.D. Acabamento em **branco** [10] e **romo/wengué** [73].
 Compatível com: Sanfix, Sanflush, Switch, Wallfit, Sanspace e Sanbest.

40043	SQUARE	156,50€	
--------------	---------------	----------------	--

📦 242x15x174mm / 0.6Kg
 Placa para tanque encastrar D.D. Acabamento em **romo/vidro branco** [00].
 Compatível com: Sanfix, Sanflush, Switch, Wallfit, Sanspace e Sanbest.

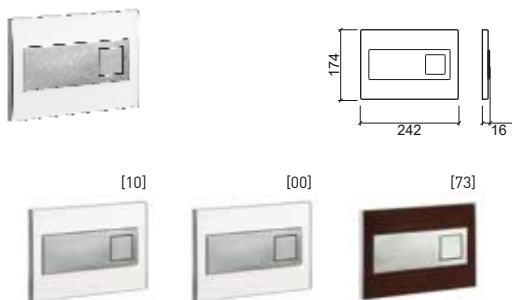

Referência	Descrição	€ Br/Cr	€ Cor
------------	-----------	---------	-------

40033	MOON	133,38€	179,62€
--------------	-------------	----------------	----------------

📦 242x16x174mm / 0.5Kg
 Placa para tanque encastrar D.D. Acabamento em **branco** [10] e **romo/zebrano** [89].
 Compatível com: Sanfix, Sanflush, Switch, Wallfit, Sanspace e Sanbest.

40033	MOON	156,50€	
--------------	-------------	----------------	--

📦 242x16x174mm / 0.5Kg
 Placa para tanque encastrar D.D. Acabamento em **romo/vidro verde** [18].
 Compatível com: Sanfix, Sanflush, Switch, Wallfit, Sanspace e Sanbest.

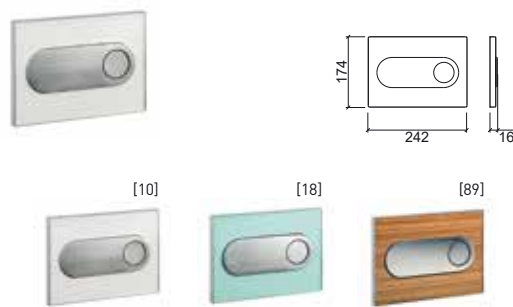

CARACTERÍSTICAS

Dupla Descarga.
 Ativação frontal.
 Montagem fácil sem ferramentas.

MATERIAL

Inox e Acrílico:
 Para o acabamento cromado/branco.
Inox e Vidro:
 Para o acabamento cromado/vidro branco.
Inox e Madeira:
 Para o acabamento cromado/wengué.

ACABAMENTOS*

Cromado / Branco.
 Cromado / Vidro branco.
 Cromado / Wengué.

* Acabamentos personalizáveis sob consulta.

INSTALAÇÃO

Compatível c/autoclismo Switch isolado ou incorporado no suporte Sanflush.
 Compatível c/autoclismo incorporado na estrutura Sanfix.
 Compatível c/autoclismo Wallfit isolado ou incorporado no suporte Sanbest ou na estrutura Sanspace.

MODO DE FUNCIONAMENTO

Acionamento mecânico.

CARACTERÍSTICAS

Dupla Descarga.
 Ativação frontal.
 Montagem fácil sem ferramentas.

MATERIAL

Inox e Acrílico:
 Para o acabamento cromado/branco.
Inox e Vidro:
 Para o acabamento cromado/vidro verde.
Inox e Madeira:
 Para o acabamento cromado/zebrano.

ACABAMENTOS*

Cromado / Branco.
 Cromado / Vidro verde.
 Cromado / Zebrano.

* Acabamentos personalizáveis sob consulta.

INSTALAÇÃO

Compatível c/autoclismo Switch isolado ou incorporado no suporte Sanflush.
 Compatível c/autoclismo incorporado na estrutura Sanfix.
 Compatível c/autoclismo Wallfit isolado ou incorporado no suporte Sanbest ou na estrutura Sanspace.

MODO DE FUNCIONAMENTO

Acionamento mecânico.

PLACAS DE DESCARGA

Referência	Descrição	€ Branco	€ Cor
------------	-----------	----------	-------

40013	PLAN	40,71€	57,57€
--------------	-------------	---------------	---------------

255x18x170mm / 0.8Kg
Placa para tanque encastrar D.D. Acabamento em **branco** [00], **chromo** [11] e em **chromo acetinado** [13].
Compatível com: Sanfix, Sanflush, Switch, Wallfit, Sanspace e Sanbest.

4001326	PLAN	44,00€	
----------------	-------------	---------------	--

255x18x170mm / 0.6Kg
Placa para tanque encastrar D.D. Acabamento em **preto mate** [26].
Compatível com: Sanfix, Sanflush, Switch, Wallfit, Sanspace e Sanbest.



Referência	Descrição	€ Branco	€ Cor
------------	-----------	----------	-------

40003	ORANGE	40,71€	59,00€
--------------	---------------	---------------	---------------

255x18x170mm / 0.8Kg
Placa para tanque encastrar D.D. Acabamento em **branco** [00], **chromo** [11] e em **chromo acetinado** [13].
Compatível com: Sanfix, Sanflush, Switch, Wallfit, Sanspace e Sanbest.

4000326	ORANGE	44,00€	
----------------	---------------	---------------	--

255x18x170mm / 0.6Kg
Placa para tanque encastrar D.D. Acabamento em **preto mate** [26].
Compatível com: Sanfix, Sanflush, Switch, Wallfit, Sanspace e Sanbest.

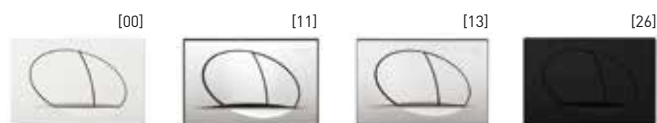

CARACTERÍSTICAS

Dupla Descarga.
Ativação frontal.
Montagem fácil sem ferramentas.

MATERIAL

ASA (Acrilonitrilo eStireno Acrilato):
Para o acabamento branco.
ABS (Acrilonitrilo Butadieno eStireno):
Para o acabamento cromado e cromado/acetinado.

ACABAMENTOS

Branco.
Cromado.
Cromado / Acetinado.
Preto mate.

INSTALAÇÃO

Compatível c/autoclismo Switch isolado ou incorporado no suporte Sanflush.
Compatível c/autoclismo incorporado na estrutura Sanfix.
Compatível c/autoclismo Wallfit isolado ou incorporado no suporte Sanbest ou na estrutura Sanspace.

MODO DE FUNCIONAMENTO

Acionamento mecânico.

CARACTERÍSTICAS

Dupla Descarga.
Ativação frontal.
Montagem fácil sem ferramentas.

MATERIAL

ASA (Acrilonitrilo eStireno Acrilato):
Para o acabamento branco.
ABS (Acrilonitrilo Butadieno eStireno):
Para o acabamento cromado e cromado/acetinado.

ACABAMENTOS

Branco.
Cromado.
Cromado / Acetinado.
Preto mate.

INSTALAÇÃO

Compatível c/autoclismo Switch isolado ou incorporado no suporte Sanflush.
Compatível c/autoclismo incorporado na estrutura Sanfix.
Compatível c/autoclismo Wallfit isolado ou incorporado no suporte Sanbest ou na estrutura Sanspace.

MODO DE FUNCIONAMENTO

Acionamento mecânico.

PLACAS DE DESCARGA

Referência	Descrição	€ Branco	€ Cor
------------	-----------	----------	-------

40023	EASY 255x18x170mm / 0.8Kg Placa para tanque encastrar D.D. Acabamento em branco [00], chromo [11] e em chromo acetinado [13]. Compatível com: Sanfix, Sanflush, Switch, Wallfit, Sanspace e Sanbest.	36,69€	39,40€
--------------	---	---------------	---------------

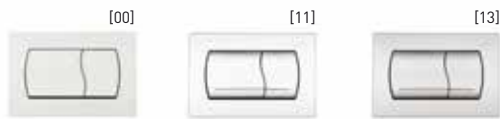

CARACTERÍSTICAS

Dupla Descarga.
Ativação frontal.
Montagem fácil sem ferramentas.

MATERIAL

ASA (Acrilonitrilo eStireno Acrilato):
Para o acabamento branco.
ABS (Acrilonitrilo Butadieno eStireno):
Para o acabamento cromado e cromado/acetinado.

ACABAMENTOS

Branco.
Cromado.
Cromado / Acetinado.

INSTALAÇÃO

Compatível c/autoclismo Switch isolado ou incorporado no suporte Sanflush.
Compatível c/autoclismo incorporado na estrutura Sanfix.
Compatível c/autoclismo Wallfit isolado ou incorporado no suporte Sanbest ou na estrutura Sanspace.

MODO DE FUNCIONAMENTO

Acionamento mecânico.

Referência	Descrição	€ Branco	€ Cor
------------	-----------	----------	-------

44300	QUADRO 230x14x146mm / 0.5Kg Placa para tanque encastrar D.D. Acabamento em branco [00]. Compatível com: 443, 445, 449 e 453.	45,25€	
44311	QUADRO 230x14x146mm / 0.5Kg Placa para tanque encastrar D.D. Acabamento cromado [11]. Compatível com: 443, 445, 449 e 453.	65,03€	
44313	QUADRO 230x14x146mm / 0.5Kg Placa para tanque encastrar D.D. Acabamento em cromado acetinado [13]. Compatível com: 443, 445, 449 e 453.	90,35€	
4430	QUADRO 230x14x146mm / 0.5Kg Placa para tanque encastrar D.D. Acabamento em soft touch cinza [03] e soft touch preto [06]. Compatível com: 443, 445, 449 e 453.	119,35€	

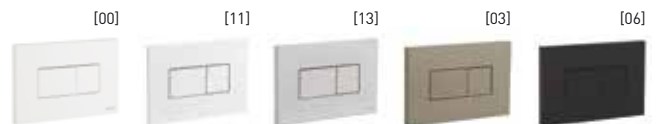

CARACTERÍSTICAS

Dupla Descarga.
Ativação frontal e superior.
Montagem fácil.

MATERIAL

PS (Poliestireno):
Para o acabamento branco.
ABS (Acrilonitrilo Butadieno eStireno):
Para o acabamento cromado e cromado/acetinado, soft-touch cinza e soft-touch preto.

ACABAMENTOS

Branco.
Cromado.
Cromado / Acetinado.
Soft-touch cinza.
Soft-touch preto.

INSTALAÇÃO

Compatível c/autoclismo 445 isolado ou incorporado nas estruturas 443, 449 ou 453.

MODO DE FUNCIONAMENTO

Acionamento pneumático.

PLACAS DE DESCARGA

Referência	Descrição	€ Cromo	€ Cor
41033	MOOVE 247x8.5x160mm / 0.9Kg Placa para tanque encastrar D.D. Acabamento cromado [11]. Compatível com: Sandouble e Sanslim.	33,15€	
41033	MOOVE 247x8.5x160mm / 0.9Kg Placa para tanque encastrar D.D. Acabamento branco/cromo [10]. Compatível com: Sandouble e Sanslim.	59,83€	
41033	MOOVE 247x8.5x160mm / 0.9Kg Placa para tanque encastrar D.D. Acabamento branco/dourado [B2]. Compatível com: Sandouble e Sanslim.	65,15€	
41033	MOOVE 247x8.5x160mm / 0.9Kg Placa para tanque encastrar D.D. Acabamento preto mate [26]. Compatível com: Sandouble e Sanslim.	73,12€	
41033	MOOVE 247x8.5x160mm / 0.9Kg Placa para tanque encastrar D.D. Acabamento preto mate/cromo [16]. Compatível com: Sandouble e Sanslim.	82,42€	
41033	MOOVE 247x8.5x160mm / 0.9Kg Placa para tanque encastrar D.D. Acabamento preto mate/dourado [37]. Compatível com: Sandouble e Sanslim.	86,42€	

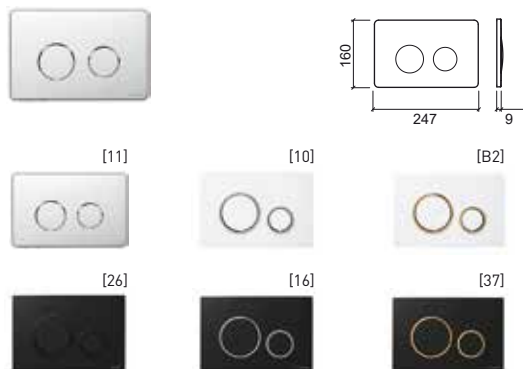

CARACTERÍSTICAS

Dupla Descarga permitindo a poupança de água e contribuindo para a protecção ambiental.
Ativação frontal.
Montagem fácil.

MATERIAL

ABS (Acrilonitrilo Butadieno eStireno)

ACABAMENTOS

Cromado, branco/cromo, branco/dourado, preto mate, preto mate/cromo, preto mate/dourado.

INSTALAÇÃO

Compatível c/autoclismo incorporado no suporte Sandouble e Sanslim.

MODO DE FUNCIONAMENTO

Acionamento mecânico.
Força de acionamento reduzida facilitando o uso por crianças, pessoas com mobilidade condicionada e idosos.

Referência	Descrição	€ Cromo
512077	PLAN COM INFRAVERMELHOS E PILHA 220x12x220mm / 2.7Kg Placa D.D. electrónica com pilha para sanita simples e suspenso. Acabamento cromado . Compatível com Plan.	330,00€
512078	PLAN COM INFRAVERMELHOS E TRANSFORMADOR 220x12x220mm / 2.9Kg Placa D.D. electrónica com transformador para sanita simples e suspenso. Acabamento cromado . Compatível com Plan.	330,00€

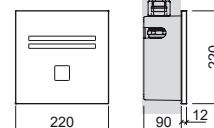

CARACTERÍSTICAS

Sistema de dupla descarga 3/6 L* (pré-regulado de fábrica), permitindo a poupança de água e contribuindo para a protecção ambiental.
Activação frontal.
Alimentação por pilha 9V ou transformador 9V.
Consumo de energia 300mA.
Entrada de água G1'.
Montagem fácil.
Ajuste de funções (tempo de segurança, alcance do sensor, tempo de resposta,...) por controlo remoto.
Indicação de nível de pilha fraca.

***O volume de descarga pode ser regulado em função do desempenho da sanita.**

MATERIAL

Inox.

ACABAMENTOS

Cromado / Acetinado.

INSTALAÇÃO

Encastrada na parede ou aplicada na estrutura Plan, respeitando uma distância mínima de 1.5m entre a placa e outros objectos.

MODO DE FUNCIONAMENTO

Automático:

A descarga é activada automaticamente quando o utilizador se afasta do raio de acção do sensor e desliga-se automaticamente após alguns segundos.
Se o utilizador estiver menos de 1 minuto dentro do raio de acção do sensor, é feita uma descarga de 3L.
Se o utilizador estiver mais de 1 minuto dentro do raio de acção do sensor, é feita uma descarga de 6L.

Manual:

Activação da descarga pressionando o botão, ideal para quando ocorrem falhas de energia eléctrica ou a pilha não tenha sido substituída.

PRESSÃO DE TRABALHO RECOMENDADA

Recomendada 1 a 8 bar.
(Para pressões superiores a 8 bar utilizar um redutor de pressão).

RAIO DE ACÇÃO

Auto-ajustável (de 300mm a 700mm).





Encastrar por baixo

- 98 Agres
- 98 Biar
- 98 Vouga
- 98 Arc
- 99 Simple
- 99 Anna

Encastrar por cima

- 99 Anna
- 99 WCA
- 99 Tabarca
- 100 Paris
- 100 Tejo
- 100 Vintage
- 100 Alicante
- 100 Frame
- 101 Área Plus

101 Kits de fixação

Pousar

- 103 Round
- 104 Morfys
- 104 Ring
- 104 Unu
- 104 Join
- 105 Sanlife
- 107 Vista
- 107 Sanibold
- 108 Frame
- 108 Note
- 109 Tribo
- 109 Comby
- 109 Belfast
- 110 Look
- 110 Sign

Semi-Encastrar

- 111 Linha
- 111 Urb.Y
- 112 Novelda Plus
- 113 Look
- 113 Palm

Parede

- 115 Douro
- 115 Mira
- 115 Mondego
- 115 Look
- 116 Sado
- 116 Cetus Basic
- 116 Easy
- 117 Sanlife
- 117 Vista
- 118 Palm
- 119 Novelda Plus
- 119 Note
- 120 WCA

NEW

Solid Surface

- 120 Alva

121 Válvulas / Sifões

LAVATÓRIOS ENCASTRAR

lavatórios de encastrar por baixo

Referência Descrição € Branco

118880 **LAVATÓRIO AGRES 75** **143,85€**

765x345x155mm / 9.0Kg / Peças p/paleta BR=24
Lavatório de encastrar por baixo sem furo para torneira.
Com anel embelezador. Inclui kit de fixação.
Plano de corte: 685x275mm.



Referência Descrição € Branco

118350 **LAVATÓRIO BIAR** **103,31€**

530x396x174mm / 9.7Kg / Peças p/paleta BR=30
Lavatório de encastrar por baixo sem furo para torneira.
Com anel embelezador. Não Inclui kit de fixação. Kit de fixação compatível 47. Plano de corte: 475x341mm.
[-] Consultar disponibilidade.



Referência Descrição € Branco

118370 **LAVATÓRIO AGRES 53** **103,35€**

548x347x172mm / 8.8Kg / Peças p/paleta BR=33
Lavatório de encastrar por baixo sem furo para torneira.
Com anel embelezador. Inclui kit de fixação.
Plano de corte: 470x270mm.



Referência Descrição € Branco

108350 **LAVATÓRIO VOUGA** **79,99€**

565x445x200mm / 7.2Kg / Peças p/paleta BR=20
Lavatório de encastrar por baixo sem furo para torneira.
Com anel embelezador. Não Inclui kit de fixação. Kit de fixação compatível 45. Plano de corte: 495x375mm.



Referência Descrição € Branco

118940 **LAVATÓRIO AGRES 44** **96,84€**

440x260x150mm / 5.8Kg / Peças p/paleta BR=33
Lavatório de encastrar por baixo sem furo para torneira.
Com anel embelezador. Inclui kit de fixação.
Plano de corte: 370x190mm.



Referência Descrição € Branco

108760 **LAVATÓRIO ARC** **66,20€**

Ø460x185mm / 6.7Kg / Peças p/paleta BR=26
Lavatório de encastrar por baixo sem furo para torneira.
Com anel embelezador. Não Inclui kit de fixação. Kit de fixação compatível 45. Plano de corte: Ø395mm.



LEGENDA.

 Sem furo para torneira

 Encastrar por baixo

LAVATÓRIOS ENCASTRAR

Lavatórios de encastrar por baixo / lavatórios de encastrar por cima

Referência Descrição € Branco

108750 LAVATÓRIO SIMPLE **69,82€**

☞ 480x390x185mm / 6.5Kg / Peças p/paleta BR=24
Lavatório de encastrar por baixo sem furo para torneira.
Com anel embelezador. Não inclui kit de fixação. Kit de fixação compatível 45. Plano de corte: 410x320mm.



Referência Descrição € Branco

118330 LAVATÓRIO ANNA C/FURO P/TORNEIRA **117,46€**

☞ Ø410x170mm / 5.6Kg / Peças p/paleta BR=30
Lavatório de encastrar por cima com furo para torneira.
Com anel embelezador. Plano de corte: Ø385mm.

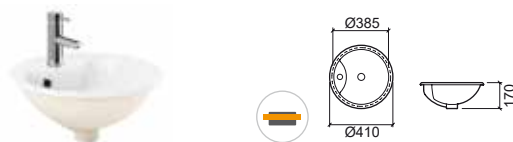

Referência Descrição € Branco

118340 LAVATÓRIO ANNA **122,10€**

☞ Ø420x172mm / 5.1Kg / Peças p/paleta BR=30
Lavatório de encastrar por baixo sem furo para torneira.
Com anel embelezador. Não inclui kit de fixação. Kit de fixação compatível 45. Plano de corte: Ø350mm.



Referência Descrição € Branco

111360 LAVATÓRIO WCA **237,60€**

☞ Ø450x280mm / 9.1Kg / Peças p/paleta BR=20
Lavatório de encastrar por cima sem furo para torneira.
Com anel embelezador. Plano de corte: Ø420mm.

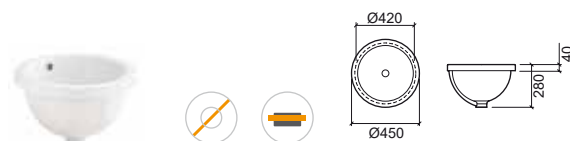

Referência Descrição € Branco

118320 LAVATÓRIO ANNA **108,42€**

☞ Ø410x170mm / 5.9Kg / Peças p/paleta BR=30
Lavatório de encastrar por cima sem furo para torneira.
Com anel embelezador. Plano de corte: Ø385mm.



Referência Descrição € Branco

118310 LAVATÓRIO TABARCA **108,42€**

☞ Ø355x160mm / 5.0Kg / Peças p/paleta BR=36
Lavatório de encastrar por cima sem furo para torneira.
Com anel embelezador. Plano de corte: Ø325mm.



LEGENDA.

☞ Sem furo para torneira ☞ Encastrar por cima ☞ Encastrar por baixo

BR. BRANCO

LAVATÓRIOS ENCASTRAR

lavatórios de encastrar por cima

Referência Descrição € Branco

108370 **LAVATÓRIO PARIS** **103,96€**

550x455x215mm / 9.3Kg / Peças p/paleta BR=36
Lavatório de encastrar por cima com furo para torneira.
Com anel embelezador. Plano de corte: 521x416mm.

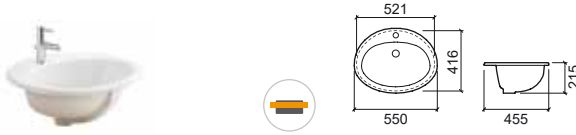

Referência Descrição € Branco

108360 **LAVATÓRIO TEJO** **98,44€**

560x497x213mm / 9.2Kg / Peças p/paleta BR=36
Lavatório de encastrar por cima com furo para torneira.
Com anel embelezador. Plano de corte: 540x477mm.

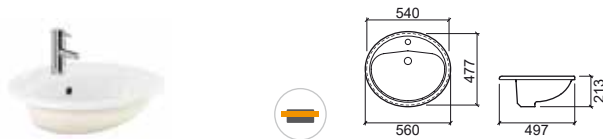

Referência Descrição € Branco

117360 **1** **LAVATÓRIO VINTAGE** **143,24€**

650x495x210mm / 18.3Kg / Peças p/paleta BR=15
Lavatório de encastrar por cima com furo para torneira.
Sem anel embelezador. Plano de corte: 620x465mm.

117361 **2** **LAVATÓRIO VINTAGE 3 FUROS** **143,24€**

650x495x210mm / 18.3Kg / Peças p/paleta BR=15
Lavatório de encastrar por cima com 3 furos para torneira.
Sem anel embelezador. Plano de corte: 620x465mm.
[-] Consultar disponibilidade.

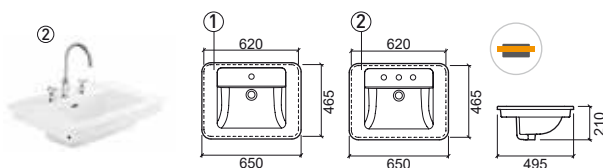

Referência Descrição € Branco

118910 **1** **LAVATÓRIO ALICANTE 41** **134,42€**

415x250x122mm / 5.4Kg / Peças p/paleta BR=13
Lavatório de encastrar por cima com furo para torneira. Sem overflow.
Compatível com móvel Alicante Ref. 61401. **Não compatível com VDA.**
Válvula compatível Ref. 4V99. Plano de corte: 385x220mm.

118920 **2** **LAVATÓRIO ALICANTE 60** **197,26€**

605x250x120mm / 8.2Kg / Peças p/paleta BR=27
Lavatório de encastrar por cima com furo para torneira. Sem overflow.
Compatível com móvel Alicante 61501. **Não compatível com VDA.**
Válvula compatível Ref. 4V99. Plano de corte: 575x225mm.

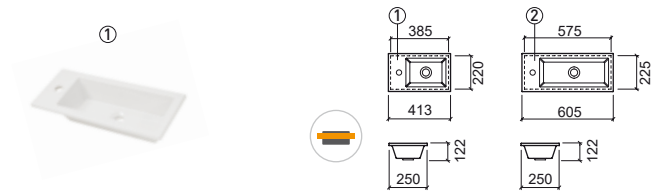

Referência Descrição € Branco

109320 **LAVATÓRIO FRAME** **215,85€**

600x354x118mm / 11.2Kg / Peças p/paleta BR=36
Lavatório de pousar com furo para torneira. Sem overflow.
Não compatível com VDA. Válvula compatível Ref. 4V99.
Compatível com móvel Frame Ref. 109599. Plano de corte: 560x315mm.
[-] Consultar disponibilidade.

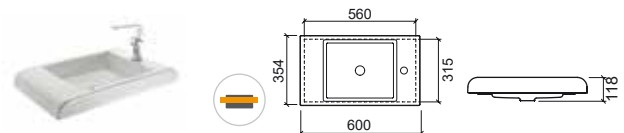

LEGENDA.

✘ Não compatível com VDA

🔧 Encastrar por cima

BR. BRANCO

LAVATÓRIOS ENCASTRAR

lavatórios de encastrar por cima

Referência Descrição € Branco

- 108170** **LAVATÓRIO ÁREA PLUS 121 DUPL0** **230,24€**
 1210x459x148mm / 25.0Kg / Peças p/paleta BR=14
 Lavatório de encastrar por cima com 2 furos para torneiras.
 Com anel embelezador. Compatível com móveis Área 120 Ref. 650520 e 650521.
 Plano de corte: 1140x390mm.

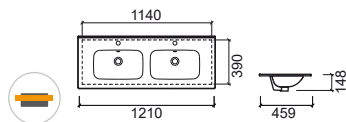

Referência Descrição € Cor

- 45** **KIT FIXAÇÃO P/LAVATÓRIO ENCASTRAR P/BAIXO** **6,29€**
 0.3Kg
 Kit de fixação para lavatórios de encastrar por baixo. **Excepto lavatório Biar.**
- 47** **KIT FIXAÇÃO P/LAVATÓRIO ENCASTRAR P/BAIXO** **6,29€**
 0.3Kg
 Kit de fixação para lavatórios de encastrar por baixo. **Para lavatório Biar.**

Referência Descrição € Branco

- 108120** **① LAVATÓRIO ÁREA PLUS 61** **152,53€**
 614x461x150mm / 12.4Kg / Peças p/paleta BR=10
 Lavatório de encastrar por cima com furo para torneira.
 Com anel embelezador. Compatível com móveis Área 60 Ref. 650120 e 650121.
 Plano de corte: 540x400mm

- 108130** **② LAVATÓRIO ÁREA PLUS 71** **161,16€**
 712x460x150mm / 13.0Kg / Peças p/paleta BR=14
 Lavatório de encastrar por cima com furo para torneira.
 Com anel embelezador. Compatível com móveis Área 70 Ref. 650220 e 650221.
 Plano de corte: 660x400mm.

- 108140** **③ LAVATÓRIO ÁREA PLUS 81** **171,09€**
 813x457x150mm / 14.4Kg / Peças p/paleta BR=16
 Lavatório de encastrar por cima com furo para torneira.
 Com anel embelezador. Compatível com móveis Área 80 Ref. 650320 e 650321.
 Plano de corte: 540x380mm.

- 108150** **④ LAVATÓRIO ÁREA PLUS 91** **179,87€**
 911x456x147mm / Peças p/paleta BR=14
 Lavatório de encastrar por cima com furo para torneira.
 Com anel embelezador. Compatível com móveis Área 90 Ref. 650420 e 650421.
[-] Consultar disponibilidade.

- 108160** **⑤ LAVATÓRIO ÁREA PLUS 101** **190,08€**
 1014x457x148mm / Peças p/paleta BR=14
 Lavatório de encastrar por cima com furo para torneira.
 Com anel embelezador. Compatível com móvel Área 100 Ref. 650620 e 650621.
[-] Consultar disponibilidade.

	A	B	C	D	E
①	614	461	150	540	400
②	712	460	150	660	400
③	813	457	150	540	380
④	911	456	147	540	380
⑤	1014	457	148	580	380

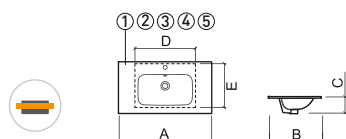

LEGENDA.

Encastrar por cima

BR. BRANCO

LAVATÓRIOS POUSAR

Referência	Descrição	€ Branco	€ Cor*
108980	LAVATÓRIO ROUND 40 	187,08€	431,70€

 Ø408x153mm / 10.0Kg / Peças p/palette BR-CR=24

Lavatório de pousar sem furo para torneira.

Sem overflow. **Não compatível com VDA.** Válvula compatível Ref. 4V99.

*Cores disponíveis sob consulta: interior **branco** acabamento brilho/externo **preto** acabamento mate Ref. 108980B64. Plano de corte: Ø153mm.



*108980B64

Referência	Descrição	€ Branco	€ Cor*
108990	LAVATÓRIO ROUND 45 	215,85€	460,49€

 Ø450x150mm / 11.0Kg / Peças p/palette BR-CR=24

Lavatório de pousar sem furo para torneira.

Sem overflow. **Não compatível com VDA.** Válvula compatível Ref. 4V99.

*Cores disponíveis sob consulta: interior **branco** acabamento brilho/externo **preto** acabamento mate Ref. 108990B64. Plano de corte: Ø150mm.

[-] Consultar disponibilidade.



*108990B64

Referência	Descrição	€ Branco
108110	LAVATÓRIO ROUND 45 C/FURO P/TORNEIRA 	223,74€

 451x420x151 / 11.7Kg / Peças p/palette BR=24

Lavatório de pousar com furo para torneira.

Sem overflow. **Não compatível com VDA.** Válvula compatível Ref. 4V99.

Cores disponíveis: **branco**. Plano de corte: 150x250mm.

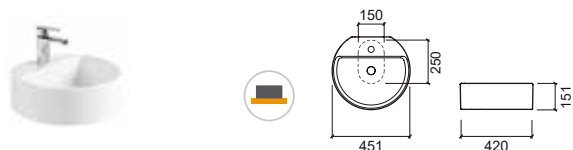

Referência	Descrição	€ Branco Mate	€ Cor*
108990	LAVATÓRIO ROUND 45 	358,94€	358,94€

 Ø450x150mm / 11.0Kg

Lavatório de pousar sem furo para torneira.

Sem overflow. **Não compatível com VDA.** Válvula compatível Ref. 4V99.

*Cores disponíveis sob consulta: **branco** acabamento **mate** Ref. 108990604,

preto acabamento **mate** Ref. 108990264. Plano de corte: Ø150mm.

[-] Consultar disponibilidade.

108990	LAVATÓRIO ROUND 45 	638,00€
---------------	---	----------------

 Ø450x150mm / 11.0Kg

Lavatório de pousar sem furo para torneira.

Sem overflow. **Não compatível com VDA.** Válvula compatível Ref. 4V99.

*Cores disponíveis sob consulta: interior **dourado** acabamento **mate** exterior

branco acabamento **mate** Ref. 108990B44. Plano de corte: Ø150mm.

[-] Consultar disponibilidade.

108990	LAVATÓRIO ROUND 45 	687,50€
---------------	---	----------------

 Ø450x150mm / 11.0Kg

Lavatório de pousar sem furo para torneira.

Sem overflow. **Não compatível com VDA.** Válvula compatível Ref. 4V99.

*Cores disponíveis sob consulta: **dourado** acabamento **mate** Ref. 108990244.

Plano de corte: Ø150mm. **[-] Consultar disponibilidade.**

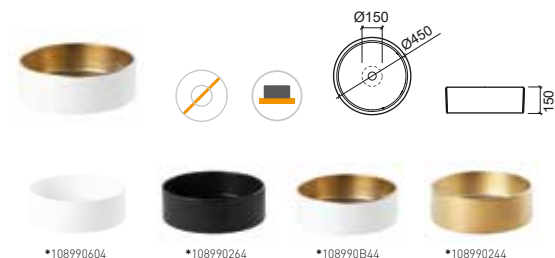

*108990604

*108990264

*108990B44

*108990244

LEGENDA.

 Não compatível com VDA  Sem furo para torneira  Pousar

BR. BRANCO / CR. COR

LAVATÓRIOS POUCHAR

Referência Descrição € Branco € Cor*

108970 LAVATÓRIO MORFYS  **270,91€** **304,28€**

 530x385x175mm / 7.8Kg / Peças p/paleta BR-CR=24
Lavatório de pousar sem furo para torneira com válvula sempre aberta.
Sem overflow. **Não compatível com VDA.** Válvula compatível Ref. 493XX.
*Cores disponíveis sob consulta: **azul, preto e verde.**
Plano de corte: Ø150mm.



*108970974

*108970064

*108970754

Referência Descrição € Rainbow € Cor*

108970 LAVATÓRIO MORFYS  **700,00€**

 530x385x175mm / 7.8Kg
Lavatório de pousar sem furo para torneira com válvula sempre aberta.
Sem overflow. **Não compatível com VDA.** Válvula compatível Ref. 493XX.
*Cores disponíveis sob consulta: **cobre** acabamento **brilho** Ref. 108970964,
dourado acabamento **brilho** Ref. 108970124. Plano de corte: Ø150mm.
[-] Consultar disponibilidade.

108970 LAVATÓRIO MORFYS  **750,00€**

 530x385x175mm / 7.8Kg
Lavatório de pousar sem furo para torneira com válvula sempre aberta.
Sem overflow. **Não compatível com VDA.** Válvula compatível Ref. 493XX.
*Cores disponíveis sob consulta: **rainbow** acabamento **brilho**
Ref. 108970B54. Plano de corte: Ø150mm. [-] Consultar disponibilidade.

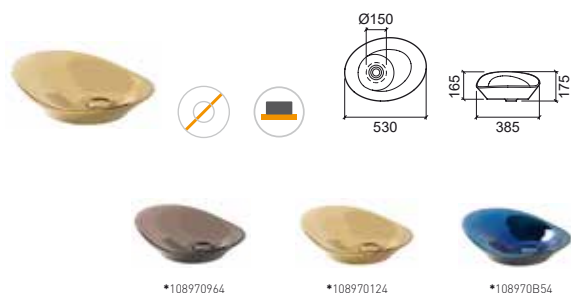

*108970964

*108970124

*108970B54

Referência Descrição € Branco € Cor*

109390 LAVATÓRIO RING  **215,85€** **705,94€**

 Ø458X150mm / 11.0Kg / Peças p/paleta BR-CR=24
Lavatório de pousar sem furo para torneira.
Sem overflow. **Não compatível com VDA.** Válvula compatível Ref. 4V99.
*Cores disponíveis sob consulta: **prata** Ref. 109390B14 e **ouro** Ref.
109390B24. Plano de corte: Ø175mm. [-] Consultar disponibilidade.



*109390B14

*109390B24

Referência Descrição € Branco

109740 ① LAVATÓRIO UNU  **470,77€**

 Ø400x320mm / 17.9Kg / Peças p/paleta BR=24
Lavatório de pousar sem furo para torneira.
Sem overflow. **Não compatível com VDA.** Válvula compatível Ref. 4V99.

109209 ② COLUNA UNU SEM FURO **431,7€**

 Ø400x630mm / 26.4Kg / Peças p/paleta BR=06

109200 ③ COLUNA UNU COM FURO **431,7€**

 Ø400x630mm / 26.4Kg / Peças p/paleta BR=06

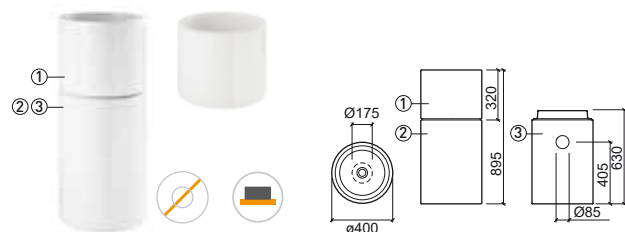

Referência Descrição € Branco

109710 LAVATÓRIO JOIN  **275,81€**

 610x410x165mm / 11.7Kg / Peças p/paleta BR=24
Lavatório de pousar sem furo para torneira.
Sem overflow. **Não compatível com VDA.** Válvula compatível Ref. 4V99.
Compatível com móveis Join Ref. 64401 e 64400. Plano de corte: Ø150mm.



LEGENDA.

 Não compatível com VDA

 Sem furo para torneira

 Pousar

BR. BRANCO / CR. COR

LAVATÓRIOS POUCHAR

Referência Descrição € Branco

136379 ① **LAVATÓRIO SANLIFE Ø38 127,73€**
 ☞ Ø380x130mm / 6.0Kg / Peças p/paleta BR=32
 Lavatório de pousar sem furo para torneira. Sem anel embelezador.
 Compatível com móveis Sanlife 100 Ref. 691990, 691991 e Sanlife 160 Ref. 691996, 691997. Plano de corte: Ø105mm.

136779 ② **LAVATÓRIO SANLIFE Ø42 133,99€**
 ☞ Ø420x140mm / 6.9Kg / Peças p/paleta BR=36
 Lavatório de pousar sem furo para torneira. Sem anel embelezador.
 Compatível com móveis Sanlife 100 Ref. 691990, 691991 e Sanlife 160 Ref. 691996, 691997. Plano de corte: Ø105mm.

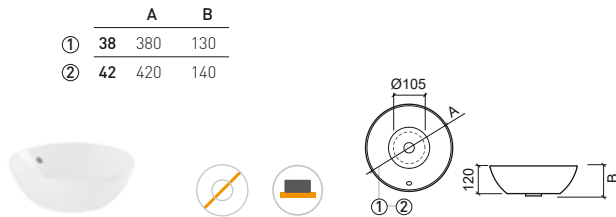

Referência Descrição € Branco

136389 ① **LAVATÓRIO SANLIFE 60x38 209,83€**
 ☞ 595x380x140mm / 8.8Kg / Peças p/paleta BR=18
 Lavatório de pousar sem furo para torneira. Sem anel embelezador.
 Compatível com móveis Sanlife 100 Ref. 691990, 691991 e Sanlife 160 Ref. 691996, 691997. Plano de corte: Ø180mm.

136789 ② **LAVATÓRIO SANLIFE 60x42 216,91€**
 ☞ 600x420x142mm / 10.2Kg / Peças p/paleta BR=20
 Lavatório de pousar sem furo para torneira. Sem anel embelezador.
 Compatível com móveis Sanlife 100 Ref. 691990, 691991 e Sanlife 160 Ref. 691996, 691997. Plano de corte: Ø150mm.

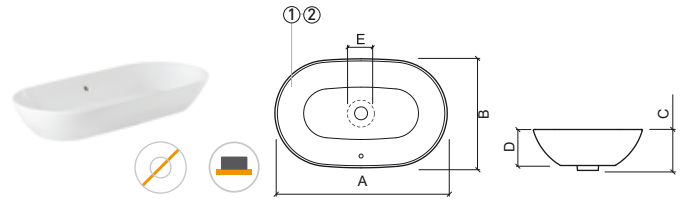

	A	B	C	D	E
①	60 595	380	140	125	180
②	60 600	420	142	124	150

Referência Descrição € Branco

136370 ① **LAVATÓRIO SANLIFE Ø38 C/FURO P/TORNEIRA 134,70€**
 ☞ Ø380x135mm / Peças p/paleta BR=32
 Lavatório de pousar com furo para torneira. Sem anel embelezador.
 Compatível com móveis Sanlife 100 Ref. 691992 e Sanlife 160 Ref. 691998.
 Plano de corte: 252x120mm.

136770 ② **LAVATÓRIO SANLIFE Ø42 C/FURO P/TORNEIRA 141,06€**
 ☞ Ø420x143mm / 7.6Kg / Peças p/paleta BR=36
 Lavatório de pousar com furo para torneira. Sem anel embelezador.
 Compatível com móveis Sanlife 100 Ref. 691992 e Sanlife 160 Ref. 691998.
 Plano de corte: 252x120mm.

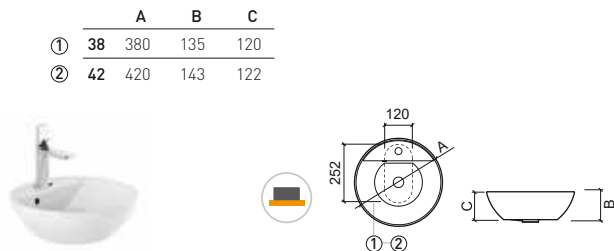

> P. 129 MÓVEIS



LEGENDA.

☞ Sem furo para torneira ☞ Pousar

BR. BRANCO

LAVATÓRIOS POUSAR

Referência Descrição € Branco

- 136729** **LAVATÓRIO SANLIFE 40** **180,70€**
 402x402x143mm / 10.6Kg / Peças p/paleta BR=36
 Lavatório de pousar sem furo para torneira. Sem anel embelezador.
 Compatível com móveis Sanlife 100 Ref. 691990, 691991 e Sanlife 160 Ref. 691996, 691997. Plano de corte: Ø150mm.

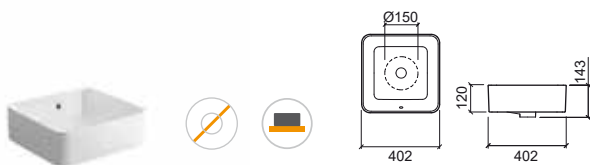

Referência Descrição € Branco

- 136720** **LAVATÓRIO SANLIFE 40 C/FURO P/TORNEIRA** **191,82€**
 402x402x145mm / 11.2Kg / Peças p/paleta BR=36
 Lavatório de pousar com furo para torneira. Sem anel embelezador.
 Compatível com móveis Sanlife 100 Ref. 691992 e Sanlife 160 Ref. 691998. Plano de corte: 252x120mm.

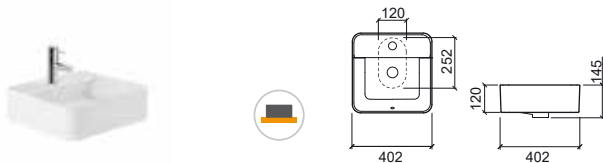

Referência Descrição € Branco

- 136330** **① LAVATÓRIO SANLIFE 60x35 C/FURO P/TORNEIRA** **216,91€**
 600x350x143mm / Peças p/paleta BR=18
 Lavatório de pousar com furo para torneira. Sem anel embelezador.
 Compatível com móveis Sanlife 100 Ref. 691992 e Sanlife 160 Ref. 691998. Plano de corte: 252x120mm.

- 136730** **② LAVATÓRIO SANLIFE 60x40 C/FURO P/TORNEIRA** **223,99€**
 602x400x145mm / Peças p/paleta BR=18
 Lavatório de pousar com furo para torneira. Sem anel embelezador.
 Compatível com móveis Sanlife 100 Ref. 691992 e Sanlife 160 Ref. 691998. Plano de corte: 250x140mm.

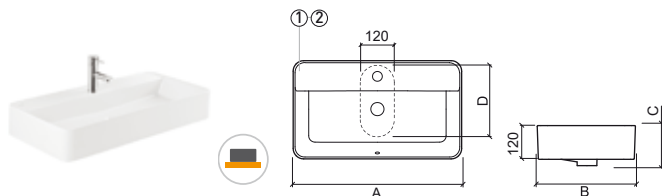

	A	B	C	D
①	600	350	143	252
②	602	400	145	250

Referência Descrição € Branco

- 136339** **① LAVATÓRIO SANLIFE 60x35** **209,83€**
 602x352x145mm / 12.5Kg / Peças p/paleta BR=18
 Lavatório de pousar sem furo para torneira. Sem anel embelezador.
 Compatível com móveis Sanlife 100 Ref. 691990, 691991 e Sanlife 160 Ref. 691996, 691997. Plano de corte: Ø175mm.

- 136739** **② LAVATÓRIO SANLIFE 60x40** **216,91€**
 602x400x145mm / 13.2Kg / Peças p/paleta BR=18
 Lavatório de pousar sem furo para torneira. Sem anel embelezador.
 Compatível com móveis Sanlife 100 Ref. 691990, 691991 e Sanlife 160 Ref. 691996, 691997. Plano de corte: Ø175mm.

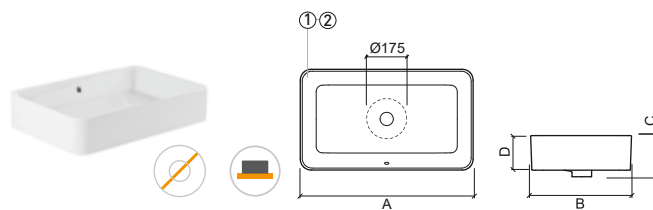

	A	B	C	D
①	602	352	145	122
②	602	400	145	122

LEGENDA.

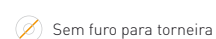

BR. BRANCO

LAVATÓRIOS POUJAR



Referência Descrição € Branco

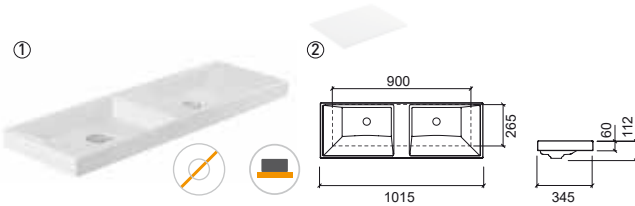

109460 ① **LAVATÓRIO VISTA 100**  **148,12€**
 1015x345x112mm / Peças p/paleta BR=18
 Lavatório de pousar sem furo para torneira. Sem overflow.
Não compatível com VDA. Válvula compatível Ref. 4V99.
 Plano de corte: 900x265mm.



1T9410 ② **TAMPA VISTA** **26,11€**
 325x200x17mm / 1.8Kg
 Tapa para lavatórios Vista excepto para lavatório Vista 50.



Referência Descrição € Branco € Cor*

137310 **LAVATÓRIO SANIBOLD 60x40**  **185,15€** **421,92€**
 592x400x150mm / 11.8Kg / Peças p/paleta BR-CR=20
 Sem anel embelezador. Plano de corte: Ø150mm. **Não compatível com VDA.**
 *Cores disponíveis sob consulta: **branco/preto mate** Ref. 137310B64.

137310 **LAVATÓRIO SANIBOLD 60x40**  **265,00€** **265,00€**
 592x400x150mm / 11.8Kg
 Sem anel embelezador. Plano de corte: Ø150mm. **Não compatível com VDA.**
 *Cores disponíveis sob consulta: **branco mate** Ref. 137310604 e **preto mate** Ref. 137310264.

137310 **LAVATÓRIO SANIBOLD 60x40**  **305,00€**
 592x400x150mm / 11.8Kg / Peças p/paleta BR-CR=20
 Sem anel embelezador. Plano de corte: Ø150mm. **Não compatível com VDA.**
 *Cores disponíveis sob consulta: **taupe mate** Ref. 137310274.

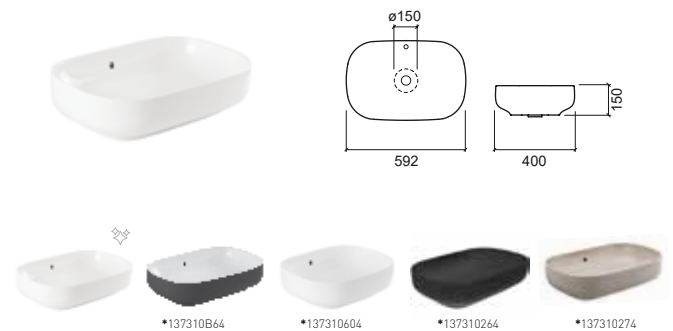



Referência Descrição € Branco

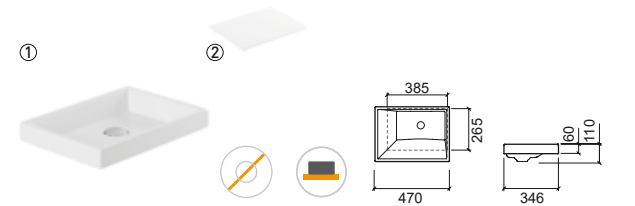

109450 ① **LAVATÓRIO VISTA 47**  **107,88€**
 470x346x110mm
 Lavatório de pousar sem furo para torneira. Sem overflow.
Não compatível com VDA. Válvula compatível Ref. 4V99.
 Plano de corte: 385x265mm. [-] Consultar disponibilidade.



1T9410 ② **TAMPA VISTA** **26,11€**
 325x200x17mm / 1.8Kg
 Tapa para lavatórios Vista excepto para lavatório Vista 50.



Referência Descrição € Branco € Cor*

137300 **LAVATÓRIO SANIBOLD 48x40**  **163,61€** **400,37€**
 475x400x150mm / 9.2Kg / Peças p/paleta BR-CR=20
 Sem anel embelezador. Plano de corte: Ø150mm. **Não compatível com VDA.**
 *Cores disponíveis sob consulta: **branco/preto mate** Ref. 137300B64.

137300 **LAVATÓRIO SANIBOLD 48x40**  **240,47€** **240,47€**
 475x400x150mm / 9.2Kg
 Sem anel embelezador. Plano de corte: Ø150mm. **Não compatível com VDA.**
 *Cores disponíveis sob consulta: **branco mate** Ref. 137300604 e **preto mate** Ref. 137300264.

137300 **LAVATÓRIO SANIBOLD 48x40**  **280,56€**
 475x400x150mm / 9.2Kg / Peças p/paleta BR-CR=20
 Sem anel embelezador. Plano de corte: Ø150mm. **Não compatível com VDA.**
 *Cores disponíveis sob consulta: **taupe mate** Ref. 137300274.

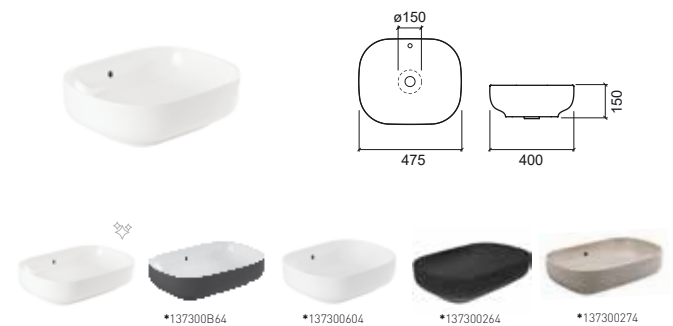

LEGENDA.

 Não compatível com VDA  Sem furo para torneira  Pousar

BR. BRANCO / CR. COR



LAVATÓRIOS POUCHAR

Referência Descrição € Branco

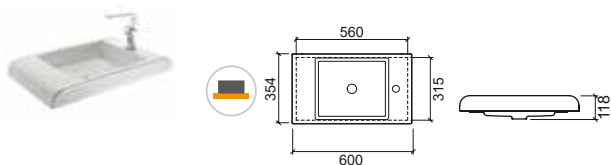
109320 LAVATÓRIO FRAME  **215,85€**
 600x354x118mm / 11.2Kg / Peças p/paleta BR=36
 Lavatório de pousar com furo para torneira. Sem overflow.
Não compatível com VDA. Válvula compatível Ref. 4V99.
 Plano de corte: 560x315mm. [-] Consultar disponibilidade.





Referência Descrição € Branco

109739 LAVATÓRIO NOTE 45  **220,10€**
 450x250x200mm / 13.4Kg / Peças p/paleta BR=42
 Lavatório de pousar sem furo para torneira. Sem overflow.
Não compatível com VDA. Válvula compatível Ref. 4V99.
 Plano de corte: Ø150mm. [-] Consultar disponibilidade.





Referência Descrição € Branco

109309 LAVATÓRIO NOTE 60  **275,14€**
 605x300x200mm / 20.5Kg / Peças p/paleta BR=24
 Lavatório de pousar sem furo para torneira. Sem overflow.
Não compatível com VDA. Válvula compatível Ref. 4V99.
 [-] Consultar disponibilidade.





Referência Descrição € Branco

109340 LAVATÓRIO NOTE 40  **212,59€**
 406x406x140mm / 12.7Kg / Peças p/paleta BR=48
 Lavatório de pousar sem furo para torneira. Sem overflow.
Não compatível com VDA. Válvula compatível Ref. 4V99.
 Plano de corte: Ø175mm. [-] Consultar disponibilidade.



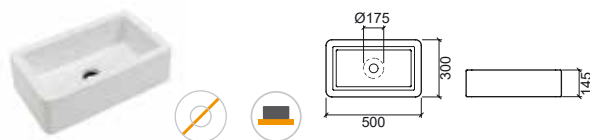

Referência Descrição € Branco

109360 LAVATÓRIO NOTE 50  **239,53€**
 500x300x145mm / 12.7Kg / Peças p/paleta BR=52
 Lavatório de pousar sem furo para torneira.
 Sem overflow. **Não compatível com VDA.** Válvula compatível Ref. 4V99.
 Plano de corte: Ø175mm. [-] Consultar disponibilidade.



Referência Descrição € Branco

109720 LAVATÓRIO NOTE 36  **194,35€**
 360x360x200mm / 12.4Kg / Peças p/paleta BR=24
 Lavatório de pousar sem furo para torneira. Sem overflow.
Não compatível com VDA. Válvula compatível Ref. 4V99.
 Plano de corte: Ø175mm. [-] Consultar disponibilidade.



LEGENDA.

 Não compatível com VDA  Sem furo para torneira  Pousar

BR. BRANCO

LAVATÓRIOS POUCHAR

Referência Descrição € Branco

108100 **LAVATÓRIO NOTE 36x18 C/FURO P/TORNEIRA** **69,16€**
 364x180x90mm / Peças p/paleta BR=108
 Lavatório de pousar com furo para torneira. Sem overflow.
Não compatível com VDA. Válvula compatível Ref. 4V99.
 Plano de corte: 265x110mm.



Referência Descrição € Branco

109900 **LAVATÓRIO TRIBO 60** **225,73€**
 597x425x380mm / 40.0Kg / Peças p/paleta BR=12
 Lavatório de pousar sem furo para torneira. Sem overflow.
Não compatível com VDA. Válvula compatível Ref. 4V99.
 Plano de corte: Ø150mm.



Referência Descrição € Branco

108650 **LAVATÓRIO COMBY** **169,25€**
 615x390x160mm / 20.9Kg / Peças p/paleta BR=20
 Lavatório de pousar sem furo para torneira. Sem overflow.
 Compatível com acessórios Comby Ref. 6A8605 e 6A8606. Sem overflow.
Não compatível com VDA. Válvula compatível Ref. 4V99.
 Plano de corte: Ø175mm. [-] Consultar disponibilidade.



Referência Descrição € Branco

108660 **LAVATÓRIO COMBY C/ABA** **197,42€**
 610x405x220mm / 20.9Kg / Peças p/paleta BR=10
 Lavatório de pousar sem furo para torneira. Compatível com acessórios Comby Ref. 6A8605 e 6A8606. **Não compatível com VDA.**
 Válvula compatível Ref. 4V99. [-] Consultar disponibilidade.

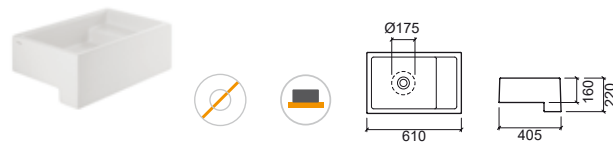

Referência Descrição € Vidro

6A860099 **COPO COMBY** **17,28€**
 Ø70x95mm / 0.2Kg
 Copo de vidro translúcido.
 Compatível com acessório Comby Ref. 6A8606.



Referência Descrição € Wengué

6A860535 ① **ACESSÓRIO SIMPLES COMBY** **56,88€**
 390x130x60mm / 0.6Kg
 Compatível com lavatórios Comby Ref. 108650 e 108660.

6A860635 ② **ACESSÓRIO P/COPOS E ESCOVAS COMBY** **56,01€**
 315x130x60mm / 0.5Kg
 Compatível com lavatórios Comby Ref. 108650 e 108660 e copo Comby Ref. 6A8600.

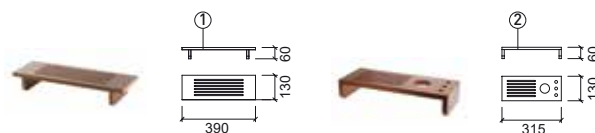

LEGENDA.

✘ Não compatível com VDA ✘ Sem furo para torneira 🍷 Pousar

BR. BRANCO / CR. COR

Referência Descrição € Branco € Cor

7400V **LAVATÓRIO BELFAST C/VÁLVULA** **235,07€** **398,84€**
 595x455x275mm / 33.1Kg / Peças p/paleta BR=24
 Lavatório de pousar sem furo para torneira com válvula Ref. 4740.
 Com overflow. Cores disponíveis: **branco** (00) e **antracite mate** (38).

7400 **LAVATÓRIO BELFAST** **223,52€** **372,24€**
 595x455x275mm / 32.8Kg / Peças p/paleta BR=24
 Lavatório de pousar sem furo para torneira. Com overflow. Válvula compatível Ref. 4740. Cores disponíveis: **branco** (00) e **antracite mate** (38).

4740 **VÁLVULA BELFAST** **11,55€**
 0.2Kg
 Válvula para lavatório Belfast.

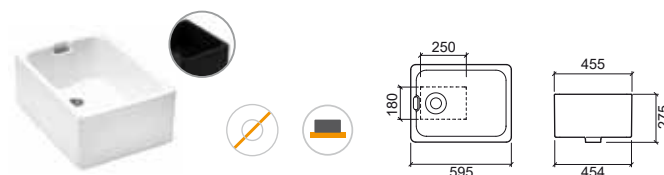

LAVATÓRIOS POUSAR

Referência Descrição € Branco

134310 ① **LAVATÓRIO LOOK 46** **55,79€**
 460x416x130mm / 11.5Kg / Peças p/paleta BR=36
 Lavatório de pousar com furo para torneira. Com anel embelezador.
 Inclui kit de fixação. Compatível com coluna Look Ref. 134200 e coluna suspensa Look Ref. 134220. Plano de corte: 200x265mm.

134320 ② **LAVATÓRIO LOOK 50** **60,16€**
 500x414x130mm / 8.3Kg / Peças p/paleta BR=30
 Lavatório de pousar com furo para torneira. Com anel embelezador.
 Inclui kit de fixação. Compatível com coluna Look Ref. 134200 e coluna suspensa Look Ref. 134220. Plano de corte: 200x265mm.

134330 ③ **LAVATÓRIO LOOK 56** **67,16€**
 560x449x130mm / 15.0Kg / Peças p/paleta BR=30
 Lavatório de pousar com furo para torneira. Com anel embelezador.
 Inclui kit de fixação. Compatível com coluna Look Ref. 134200 e coluna suspensa Look Ref. 134220. Plano de corte: 265x300mm.

134340 ④ **LAVATÓRIO LOOK 60** **71,40€**
 600x449x130mm / 15.1Kg / Peças p/paleta BR=30
 Lavatório de pousar com furo para torneira. Com anel embelezador.
 Inclui kit de fixação. Compatível com coluna Look Ref. 134200 e coluna suspensa Look Ref. 134220. Plano de corte: 300x265mm.

134370 ⑤ **LAVATÓRIO LOOK 66** **78,57€**
 660x443x134mm / 17.0Kg / Peças p/paleta BR=30
 Lavatório de pousar com furo para torneira. Com anel embelezador.
 Inclui kit de fixação. Compatível com coluna Look Ref. 134200 e coluna suspensa Look Ref. 134220. Plano de corte: 265x300mm.

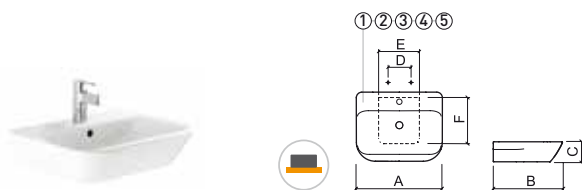

	A	B	C	D	E	F
①	46	416	130	228	200	265
②	50	414	130	280	200	265
③	56	449	130	280	265	300
④	60	449	130	280	265	300
⑤	66	443	134	278	265	300

Referência Descrição € Branco

108950 **LAVATÓRIO SIGN 80** **237,04€**
 800x400x130mm / 14.4Kg / Peças p/paleta BR=16
 Lavatório de pousar sem furo para torneira. Sem overflow.
Não compatível com VDA. Válvula compatível Ref. 4V99.
 Plano de corte: Ø120mm.



Referência Descrição € Branco

108940 **LAVATÓRIO SIGN 60** **203,18€**
 605x400x130mm / 10.2Kg / Peças p/paleta BR=20
 Lavatório de pousar sem furo para torneira. Sem overflow.
Não compatível com VDA. Válvula compatível Ref. 4V99.
 Plano de corte: Ø120mm.



Referência Descrição € Branco

108930 **LAVATÓRIO SIGN 40** **186,25€**
 400x400x130mm / 10.2Kg / Peças p/paleta BR=36
 Lavatório de pousar sem furo para torneira. Sem overflow.
Não compatível com VDA. Válvula compatível Ref. 4V99.
 Plano de corte: Ø120mm.



LEGENDA.

⚠ Não compatível com VDA

⊘ Sem furo para torneira

📦 Pousar

BR. BRANCO

LAVATÓRIOS SEMI-ENCASTRÁVEIS

Referência Descrição € Branco

108920 LAVATÓRIO LINHA 90 DIR.  **289,92€**

 900x450x190mm / 25.8Kg / Peças p/paleta BR=12
Lavatório Direito semi-encastrável com furo para torneira.
Com anel embelezador. Inclui kit de fixação.

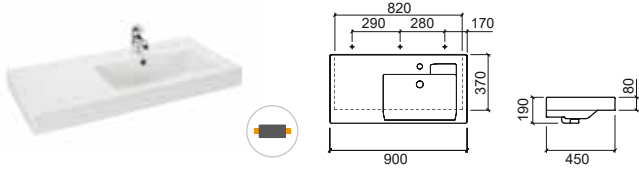

Referência Descrição € Branco

108910 LAVATÓRIO LINHA 90 **252,07€**

 900x445x180mm / 26.0Kg / Peças p/paleta BR=12
Lavatório semi-encastrável com furo para torneira.
Com anel embelezador. Inclui kit de fixação.

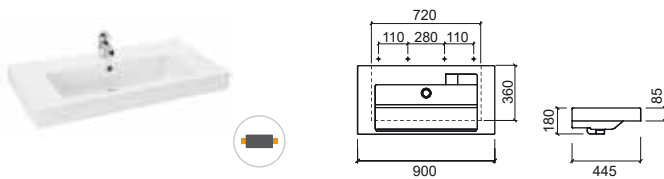

Referência Descrição € Branco

108870 ① LAVATÓRIO LINHA 55 **149,69€**

 550x450x185mm / 15.6Kg / Peças p/paleta BR=20
Lavatório semi-encastrável com furo para torneira.
Com anel embelezador. Inclui kit de fixação.

108880 ② LAVATÓRIO LINHA 60 **163,12€**

 600x455x185mm / 16.9Kg / Peças p/paleta BR=16
Lavatório semi-encastrável com furo para torneira.
Com anel embelezador. Inclui kit de fixação.

108890 ③ LAVATÓRIO LINHA 70 **192,04€**

 700x450x180mm / 19.3Kg / Peças p/paleta BR=14
Lavatório semi-encastrável com furo para torneira.
Com anel embelezador. Inclui kit de fixação.

108900 ④ LAVATÓRIO LINHA 80 **221,97€**

 805x450x185mm / 23.4Kg / Peças p/paleta BR=14
Lavatório semi-encastrável com furo para torneira.
Com anel embelezador. Inclui kit de fixação.

	A	B	C	D	E	F	G
①	55	550	450	185	85	284	470
②	60	600	455	185	85	285	510
③	70	700	450	180	80	287	560
④	80	805	450	185	85	280	660

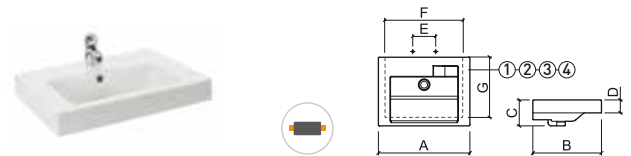

Referência Descrição € Branco

140350 ① LAVATÓRIO URB.Y 65 **169,25€**

 650x470x190mm / 18.9Kg / Peças p/paleta BR=30
Lavatório semi-encastrável com furo para torneira.
Com anel embelezador. Inclui kit de fixação.

140360 ② LAVATÓRIO URB.Y 80 **193,39€**

 800x470x195mm / 23.3Kg / Peças p/paleta BR=24
Lavatório semi-encastrável com furo para torneira.
Com anel embelezador. Inclui kit de fixação.



	A	B	C
①	65	650	470
②	80	800	470

LEGENDA.

 Semi-encastrar  Direito

BR. BRANCO

LAVATÓRIOS SEMI-ENCASTRÁVEIS

Referência Descrição € Branco

140370 LAVATÓRIO URB.Y 54 **102,82€**

540x455x190mm / 13.6Kg / Peças p/paleta BR=27
Lavatório semi-encastrável com furo para torneira.
Com anel embelezador.

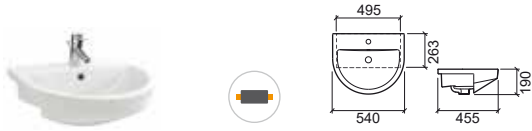

Referência Descrição € Branco

118109 ① LAVATÓRIO NOVELDA PLUS 50 **117,57€**

500x455x140mm / Peças p/paleta BR=32
Lavatório de posar sem furo para torneira, com overflow e anel embelezador. Inclui kit de fixação. Plano de corte em 'U': 460x135mm.

118119 ② LAVATÓRIO NOVELDA PLUS 60 **131,41€**

606x456x140mm / 14.4Kg / Peças p/paleta BR=30
Lavatório de posar sem furo para torneira, com overflow e anel embelezador. Inclui kit de fixação. Plano de corte em 'U': 565x430mm.

118129 ③ LAVATÓRIO NOVELDA PLUS 70 **159,06€**

705x455x133mm / Peças p/paleta BR=30
Lavatório de posar sem furo para torneira, com overflow e anel embelezador. Inclui kit de fixação. Plano de corte em 'U': 650x425mm.

Referência Descrição € Branco

118100 ① LAVATÓRIO NOVELDA PLUS 50 **117,57€**
C/FURO P/TORNEIRA

498x451x140mm / Peças p/paleta BR=32
Lavatório de posar com furo para torneira, com overflow e anel embelezador. Inclui kit de fixação. Plano de corte em 'U': 460x135mm.

118110 ② LAVATÓRIO NOVELDA PLUS 60 **131,41€**
C/FURO P/TORNEIRA

606x456x140mm / 14.4Kg / Peças p/paleta BR=30
Lavatório de posar com furo para torneira, com overflow e anel embelezador. Inclui kit de fixação. Plano de corte em 'U': 565x430mm.

118120 ③ LAVATÓRIO NOVELDA PLUS 70 **159,06€**
C/FURO P/TORNEIRA

702x451x133mm / Peças p/paleta BR=30
Lavatório de posar com furo para torneira, com overflow e anel embelezador. Inclui kit de fixação. Plano de corte em 'U': 650x425mm.

118130 ④ LAVATÓRIO NOVELDA PLUS 80 **163,71€**
C/FURO P/TORNEIRA

797x450x148mm
Lavatório de posar com furo para torneira, com overflow e anel embelezador. Inclui kit de fixação. Plano de corte em 'U': 750x425mm.

118140 ⑤ LAVATÓRIO NOVELDA PLUS 100 **209,00€**
C/FURO P/TORNEIRA

1006x455x149mm / 29.4Kg / Peças p/paleta BR=14
Lavatório de posar com furo para torneira, com overflow e anel embelezador. Inclui kit de fixação. Plano de corte em 'U': 950x425mm.

118150 ⑥ LAVATÓRIO NOVELDA PLUS 120 **250,00€**
C/FURO P/TORNEIRA

1212x451x157mm
Lavatório de posar com furo para torneira, com overflow e anel embelezador. Inclui kit de fixação. Plano de corte em 'U': 1150x425mm.

	A	B	C	D	E	F
①	50	500	455	140	275	460
②	60	606	456	140	285	565
③	70	705	455	133	283	650

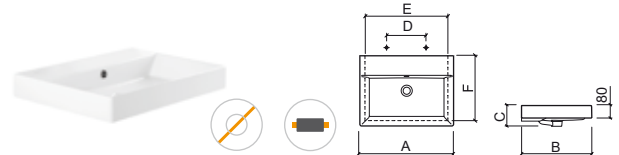

	A	B	C	D	E	F
①	50	500	455	140	275	460
②	60	606	456	140	285	565
③	70	705	455	133	283	650
④	80	797	450	148	280	750
⑤	100	1006	455	149	285	950
⑥	120	1212	451	157	283	1150

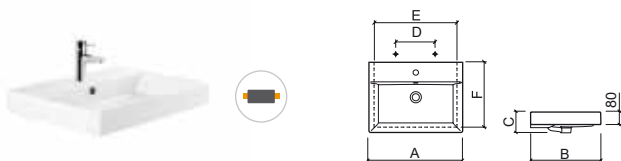

LEGENDA.

Semi-encastrar

BR. BRANCO

LAVATÓRIOS SEMI-ENCASTRÁVEIS

Referência Descrição € Branco

134380 LAVATÓRIO LOOK **100,77€**

535x457x160mm / 14.6Kg / Peças p/paleta BR=30
Lavatório semi-encastrável com furo para torneira.
Com anel embelezador.

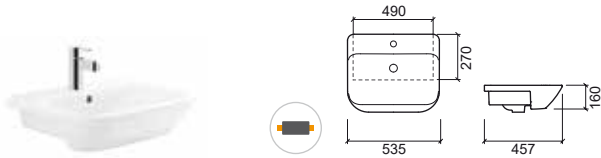

Referência Descrição € Branco

134350 ① LAVATÓRIO LOOK 63 **149,95€**

637x465x168mm / 15.8Kg / Peças p/paleta BR=30
Lavatório semi-encastrável com furo para torneira. Com anel embelezador. Inclui kit de fixação. Compatível com móvel Look Ref. 63420. Plano de corte em 'U': 445x595mm.

134360 ② LAVATÓRIO LOOK 83 **171,57€**

832x465x177mm / 20.0Kg / Peças p/paleta BR=14
Lavatório semi-encastrável com furo para torneira. Com anel embelezador. Inclui kit de fixação. Compatível com móvel Look Ref. 63421.

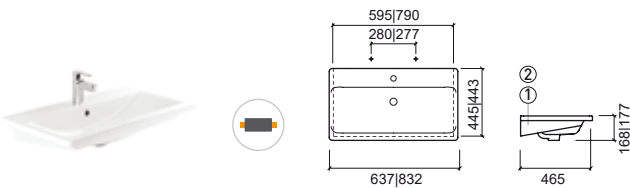

Referência Descrição € Branco

134770 ① LAVATÓRIO LOOK 63x36 **131,41€**

632x363x162mm / 12.8Kg / Peças p/paleta BR=30
Lavatório semi-encastrável com furo para torneira. Com anel embelezador. Inclui kit fixação. Plano de corte em 'U': 338x590mm.

134780 ② LAVATÓRIO LOOK 83x36 **152,15€**

835x365x137mm / 16.4Kg / Peças p/paleta BR=21
Lavatório semi-encastrável com furo para torneira. Com anel embelezador. Inclui kit fixação. Plano de corte em 'U': 340x790mm.

134790 ③ LAVATÓRIO LOOK 103x36 **172,89€**

1040x365x170mm / 21.3Kg / Peças p/paleta BR=24
Lavatório semi-encastrável com furo para torneira. Com anel embelezador. Inclui kit fixação. Plano de corte em 'U': 340x990mm.

	A	B	C	D	E	F	G	H
① 63	632	363	162	285	---	---	590	338
② 83	835	365	137	282	---	---	790	340
③ 103	1040	365	170	285	146	145	990	340

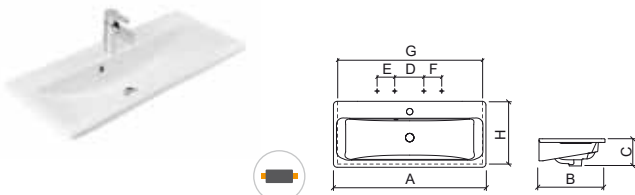

LEGENDA.

Semi-encastrar Não compatível com VDA

BR. BRANCO

Referência Descrição € Branco

109830 ① LAVATÓRIO PALM 80 **237,69€**

800x500x145mm / 20.5Kg / Peças p/paleta BR=16
Lavatório semi-encastrável com furo para torneira. Inclui kit de fixação.
Não compatível com VDA. Válvula compatível Ref. 4V99. Plano de corte em 'U': 750x475mm.

109820 ② LAVATÓRIO PALM 65 **191,77€**

650x450x145mm / 16.6Kg / Peças p/paleta BR=20
Lavatório semi-encastrável com furo para torneira.
Sem overflow. Inclui kit de fixação. **Não compatível com VDA.**
Válvula compatível Ref. 4V99. Plano de corte em 'U': 600x425mm.

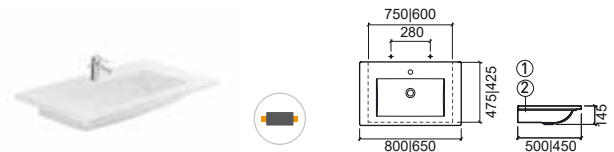

Referência Descrição € Branco

109810 LAVATÓRIO PALM 50 **148,23€**

500x400x135mm / 11.3Kg / Peças p/paleta BR=32
Lavatório semi-encastrável com furo para torneira.
Sem overflow. Inclui kit de fixação. **Não compatível com VDA.**
Válvula compatível Ref. 4V99. Plano de corte em 'U': 460x380mm.



LAVATÓRIOS PAREDE

Referência Descrição € Branco

118300 LAVATÓRIO DOURO **69,16€**

508x307x148mm / 10.6Kg / Peças p/paleta BR=56
Lavatório de parede com furo para torneira.
Sem anel embelezador. Inclui kit de fixação.

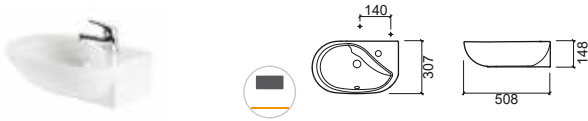

Referência Descrição € Branco

134390 LAVATÓRIO LOOK 50x23 **58,40€**

500x230x160mm / 8.2Kg / Peças p/paleta BR=48
Lavatório de parede com furo para torneira.
Sem anel embelezador. Inclui kit de fixação.



Referência Descrição € Branco

108310 LAVATÓRIO MIRA **31,88€**

405x270x150mm / 6.1Kg / Peças p/paleta BR=90
Lavatório de parede com furo para torneira.
Sem anel embelezador. Não inclui kit de fixação.



Referência Descrição € Branco

134300 LAVATÓRIO LOOK 36x30 **49,64€**

362x304x158mm / 8.3Kg / Peças p/paleta BR=39
Lavatório de parede com furo para torneira.
Sem anel embelezador. Inclui kit de fixação.

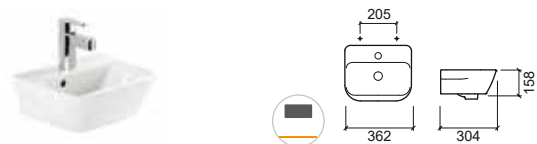

Referência Descrição € Branco

108340 LAVATÓRIO MONDEGO **36,62€**

450x380x197mm / 9.7Kg / Peças p/paleta BR=56
Lavatório de parede com furo para torneira.
Sem anel embelezador. Não inclui kit de fixação.



Referência Descrição € Branco

134310 ① LAVATÓRIO LOOK 46 **55,79€**

460x416x160mm / 11.5Kg / Peças p/paleta BR=36
Inclui kit de fixação. Com anel embelezador.

134320 ② LAVATÓRIO LOOK 50 **60,16€**

500x414x165mm / 8.3Kg / Peças p/paleta BR=30
Inclui kit de fixação. Com anel embelezador.

134330 ③ LAVATÓRIO LOOK 56 **67,16€**

560x449x165mm / 15Kg / Peças p/paleta BR=30
Inclui kit de fixação. Com anel embelezador.

134340 ④ LAVATÓRIO LOOK 60 **71,40€**

600x449x165mm / 15.1Kg / Peças p/paleta BR=30
Inclui kit de fixação. Com anel embelezador.

134370 ⑤ LAVATÓRIO LOOK 66 **78,57€**

660x443x162mm / 17.0Kg / Peças p/paleta BR=30
Inclui kit de fixação. Com anel embelezador.

	A	B	C	D
①	46	460	416	160
②	50	500	414	165
③	56	560	449	165
④	60	600	449	165
⑤	66	660	443	162

LEGENDA.

Parede

BR. BRANCO

LAVATÓRIOS PAREDE

Referência Descrição € Branco

134700 LAVATÓRIO LOOK 45x45 **62,81€**

445x480x162mm / 10.3Kg / Peças p/paleta BR=30
Lavatório de parede com furo para torneira.
Com anel embelezador. Inclui kit de fixação.

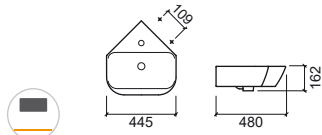

Referência Descrição € Branco

135700 LAVATÓRIO CETUS BASIC 50 **55,42€**

500x480x172mm / 10.9Kg / Peças p/paleta BR=56
Lavatório de parede com furo para torneira. Sem anel embelezador.
Não Inclui kit de fixação. Kit de fixação compatível Ref. 43.
[-] Consultar disponibilidade.

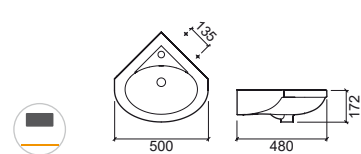

Referência Descrição € Branco

118700 LAVATÓRIO SADO **41,48€**

357x357x149mm / 7.0Kg / Peças p/paleta BR=48
Lavatório de parede com furo para torneira.
Com anel embelezador. Não Inclui kit de fixação.

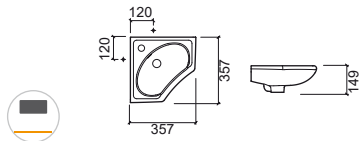

Referência Descrição € Branco

131700 LAVATÓRIO EASY 50 **80,36€**

505x505x190mm / 14.5Kg / Peças p/paleta BR=24
Lavatório de parede com furo para torneira. Sem anel embelezador.
Inclui kit de fixação.

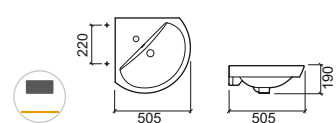

Referência Descrição € Branco

131300 LAVATÓRIO EASY 46 **68,63€**

465x375x180mm / 9.0Kg / Peças p/paleta BR=56
Lavatório de parede com furo para torneira. Sem anel embelezador.
Inclui kit de fixação.

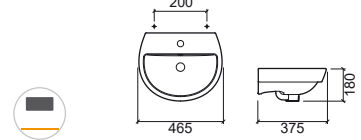

LEGENDA.



BR. BRANCO

LAVATÓRIOS PAREDE

Referência Descrição € Branco

- 136950** ① **LAVATÓRIO SANLIFE 40x40 C/FURO P/TORNEIRA** **191,82€**
 400x400x145mm / 10.9Kg / Peças p/paleta BR=36
 Lavatório de parede sem anel embelezador. Inclui kit de fixação.

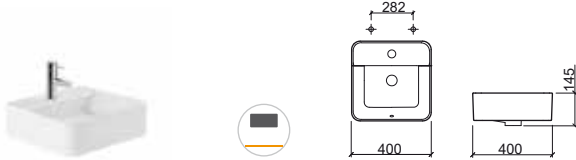

Referência Descrição € Branco

- 136900** ① **LAVATÓRIO SANLIFE 60x35 C/FURO P/TORNEIRA** **216,91€**
 600x350x143mm / 13.0Kg / Peças p/paleta BR=18
 Lavatório de parede sem anel embelezador. Inclui kit de fixação.
- 136910** ② **LAVATÓRIO SANLIFE 60x40 C/FURO P/TORNEIRA** **223,99€**
 602x400x144mm / 15.7Kg / Peças p/paleta BR=18
 Lavatório de parede sem anel embelezador. Inclui kit de fixação.

	A	B	C	D
①	600	350	143	285
②	602	400	144	285

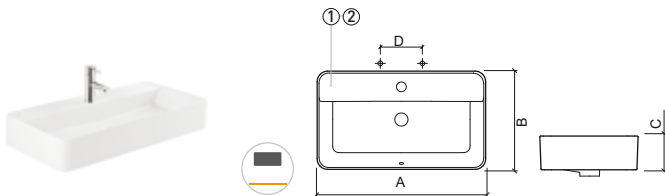

Referência Descrição € Branco

- 109430** ① **LAVATÓRIO VISTA 120** **268,04€**
 1203x432x113mm / 28.3Kg / Peças p/paleta BR=18
 Lavatório de parede com 2 furos para torneiras. Sem overflow. Inclui kit de fixação. **Não compatível com VDA.** Válvula compatível Ref. 4V99.
 Compatível com móvel Vista 120 Ref. 60830.
- 109440** ② **LAVATÓRIO VISTA 140** **317,43€**
 1402x432x106mm / Peças p/paleta BR=18
 Lavatório de parede com 2 furos para torneiras. Sem overflow. Inclui kit de fixação. **Não compatível com VDA.** Válvula compatível Ref. 4V99.
 Compatível com móvel Vista 140 Ref. 60831.
- 1T9410** ③ **TAMPA VISTA** **26,11€**
 325x200x17mm / 1.8Kg
 Tampa para lavatório Vista excepto para lavatório Vista 50.

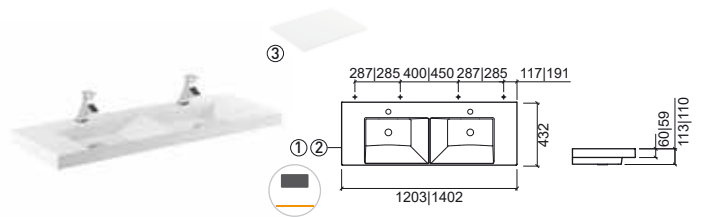

Referência Descrição € Branco

- 109920** ① **LAVATÓRIO VISTA 90** **196,47€**
 892x426x106mm / Peças p/paleta BR=12
 Lavatório de parede com furo para torneira. Sem overflow. Inclui kit de fixação. **Não compatível com VDA.** Válvula compatível Ref. 4V99.
 Compatível com móvel Vista 90 Ref. 60801. [-] Consultar disponibilidade.
- 1T9410** ② **TAMPA VISTA** **26,11€**
 325x200x17mm / 1.8Kg
 Tampa para lavatório Vista excepto para lavatório Vista 50.

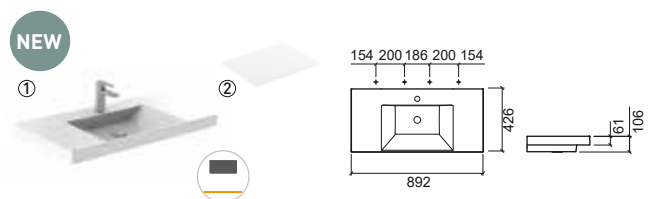

LEGENDA.

✘ Não compatível com VDA  Parede

BR. BRANCO

LAVATÓRIOS PAREDE

Referência	Descrição	€ Branco
109400 ①	LAVATÓRIO VISTA 50  503x432x114mm / Peças p/paleta BR=36 Lavatório de parede com furo para torneira. Sem overflow. Inclui kit de fixação. Não compatível com VDA. Válvula compatível Ref. 4V99. Compatível com móvel Vista 50 Ref. 60802.	134,04€
109410 ②	LAVATÓRIO VISTA 80  802x431x114mm / 19.6Kg / Peças p/paleta BR=20 Lavatório de parede com furo para torneira. Sem overflow. Inclui kit de fixação. Não compatível com VDA. Válvula compatível Ref. 4V99. Compatível com móvel Vista 80 Ref. 60820.	169,30€
109420 ③	LAVATÓRIO VISTA 100  1002x431x114mm / 24.7Kg Lavatório de parede com furo para torneira. Sem overflow. Inclui kit de fixação. Não compatível com VDA. Válvula compatível Ref. 4V99. Compatível com móvel Vista 100 Ref.60821.	218,69€
1T9400 ④	TAMPA VISTA P/LAVATÓRIO 50 273x200x17mm / 0.8Kg Tampa para lavatório Vista para lavatório Vista 50.	21,88€

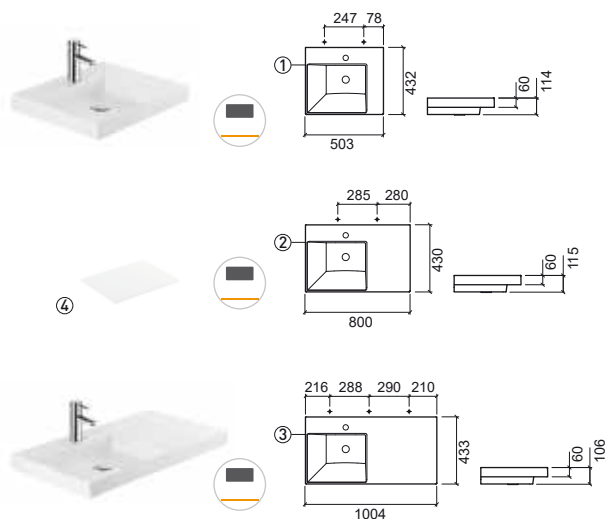

Referência	Descrição	€ Branco	€ Cromo
109830 ①	LAVATÓRIO PALM 80  800x500x145mm / 20.5Kg / Peças p/paleta BR=16 Lavatório de parede com furo para torneira. Sem overflow. Inclui kit de fixação. Não compatível com VDA. Válvula compatível Ref. 4V99.	237,69€	
4040411 ②	PAR TOALHEIROS PALM 1.2Kg Par de toalheiros em latão cromado para lavatórios Palm 80.		119,75€

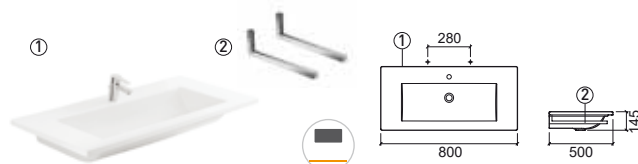

Referência	Descrição	€ Branco	€ Cromo
109820 ①	LAVATÓRIO PALM 65  650x450x145mm / 6.6Kg / Peças p/paleta BR=20 Lavatório de parede com furo para torneira. Sem overflow. Inclui kit de fixação. Não compatível com VDA. Válvula compatível Ref. 4V99.	191,77€	
40405 ②	PAR TOALHEIROS PALM P/LAVATÓRIO 65 1.1Kg Par de toalheiros em latão cromado para lavatórios Palm 65.		115,19€



Referência	Descrição	€ Branco	€ Cromo
109810 ①	LAVATÓRIO PALM 50  500x400x135mm / 11.3Kg / Peças p/paleta BR=32 Lavatório de parede com furo para torneira. Sem overflow. Inclui kit de fixação. Não compatível com VDA. Válvula compatível Ref. 4V99.	148,23€	
40403 ②	PAR TOALHEIROS PALM P/LAVATÓRIO 50 1.0Kg Par de toalheiros em latão cromado para lavatórios Palm 50.		112,35€



LEGENDA.

 Não compatível com VDA

 Parede

BR. BRANCO

LAVATÓRIOS PAREDE

Referência	Descrição	€ Branco
118100	① LAVATÓRIO NOVELDA PLUS 50 C/FURO P/TORNEIRA 498x451x140mm / Peças p/palette BR=32 Lavatório de parede com furo para torneira, com overflow e anel embelezador. Inclui kit de fixação.	117,57€
118110	② LAVATÓRIO NOVELDA PLUS 60 C/FURO P/TORNEIRA 606x456x140mm / 14.4Kg / Peças p/palette BR=30 Lavatório de parede com furo para torneira, com overflow e anel embelezador. Inclui kit de fixação.	131,41€
118120	③ LAVATÓRIO NOVELDA PLUS 70 C/FURO P/TORNEIRA 702x451x133mm / Peças p/palette BR=30 Lavatório de parede com furo para torneira, com overflow e anel embelezador. Inclui kit de fixação.	159,06€
118130	④ LAVATÓRIO NOVELDA PLUS 80 C/FURO P/TORNEIRA 797x450x148mm Lavatório de parede com furo para torneira, com overflow e anel embelezador. Inclui kit de fixação.	163,71€
118140	⑤ LAVATÓRIO NOVELDA PLUS 100 C/FURO P/TORNEIRA 1006x455x149mm / 29.4Kg / Peças p/palette BR=14 Lavatório de parede com furo para torneira, com overflow e anel embelezador. Inclui kit de fixação.	209,00€
118150	⑥ LAVATÓRIO NOVELDA PLUS 120 C/FURO P/TORNEIRA 1212x451x157mm Lavatório de parede com furo para torneira, com overflow e anel embelezador. Inclui kit de fixação.	250,00€

	A	B	C	D
①	50	500	455	140
②	60	606	456	140
③	70	705	455	133
④	80	797	450	148
⑤	100	1006	455	149
⑥	120	1212	451	157

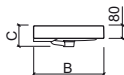
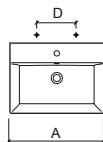

Referência	Descrição	€ Branco
118109	① LAVATÓRIO NOVELDA PLUS 50 500x455x140mm / Peças p/palette BR=32 Lavatório de parede sem furo para torneira, com overflow e anel embelezador. Inclui kit de fixação.	117,57€
118119	② LAVATÓRIO NOVELDA PLUS 60 606x456x140mm / 14.4Kg / Peças p/palette BR=30 Lavatório de parede sem furo para torneira, com overflow e anel embelezador. Inclui kit de fixação.	131,41€
118129	③ LAVATÓRIO NOVELDA PLUS 70 705x455x130mm / Peças p/palette BR=30 Lavatório de parede sem furo para torneira, com overflow e anel embelezador. Inclui kit de fixação.	159,06€

	A	B	C	D
①	50	500	455	140
②	60	606	456	140
③	70	705	455	133

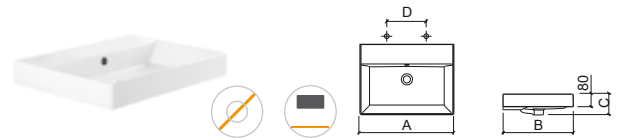

Referência	Descrição	€ Branco
109300004E	LAVATÓRIO NOTE 60 ESQ. C/FURO P/TORNEIRA 605x300x200mm / 20.5Kg / Peças p/palette BR=24 Lavatório de parede esquerdo com furo para torneira. Sem overflow. Inclui kit de fixação. Não compatível com VDA. Válvula compatível Ref. 4V99. [-] Consultar disponibilidade.	275,14€

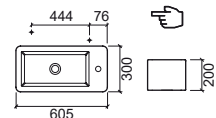

LEGENDA.



BR. BRANCO



Não compatível com VDA



Sem furo para torneira

LAVATÓRIOS PAREDE

Referência Descrição € Branco

108100004D ① **LAVATÓRIO NOTE 36x18 DIR. C/FURO P/TORNEIRA** **69,16€**
 364x180x90mm
 Lavatório de parede direito com furo para torneira. Sem overflow.
Não compatível com VDA. Válvula compatível Ref. 4V99.
 [-] Consultar disponibilidade.

108100004E ② **LAVATÓRIO NOTE 36x18 ESQ. C/FURO P/TORNEIRA** **69,16€**
 364x180x90mm
 Lavatório de parede esquerdo com furo para torneira. Sem overflow.
Não compatível com VDA. Válvula compatível Ref. 4V99.
 [-] Consultar disponibilidade.

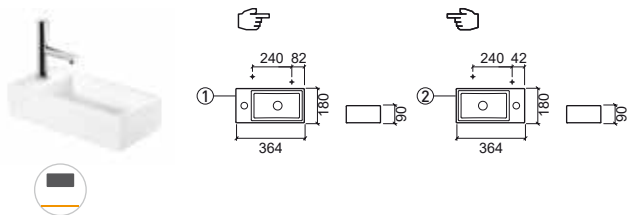

Referência Descrição € Branco

111340 **LAVATÓRIO WCA 45** **492,99€**
 455x550x425mm / 25.6Kg / Peças p/paleta BR=16
 Com anel embelezador. Inclui kit de fixação.

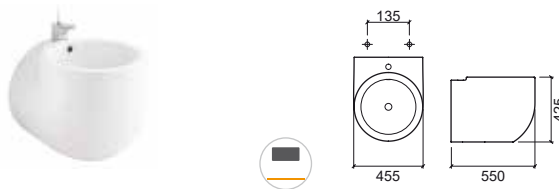

Referência Descrição € Branco

932080 **LAVATÓRIO ALVA** **1 716,00€**
 803x503x503mm
 Lavatório de parede com furo para torneira em Solid Surface, com overflow.
 Estrutura para lavatório com acabamento preto mate e prateleira em aglomerado revestido a melamina. Inclui kit de fixação.
Não compatível com VDA. Válvula compatível Ref. 4V99.

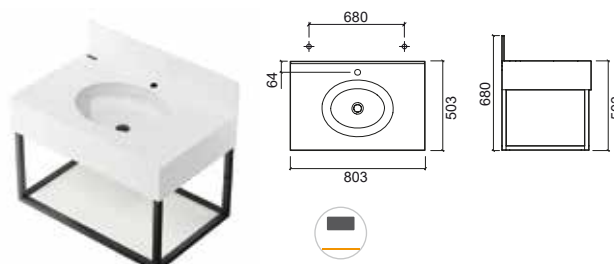

Referência Descrição € Branco

109730004F ① **LAVATÓRIO NOTE 45 FRONTAL C/FURO P/TORNEIRA** **220,10€**
 250x450x200mm / 13.4Kg / Peças p/paleta BR=42
 Lavatório de parede com furo para torneira.
 Sem overflow. Inclui kit de fixação. **Não compatível com VDA.**
 Válvula compatível Ref. 4V99. [-] Consultar disponibilidade.

109739004F ② **LAVATÓRIO NOTE 45 FRONTAL** **220,10€**
 250x450x200mm / 13.4Kg / Peças p/paleta BR=42
 Lavatório de parede sem furo para torneira.
 Sem overflow. Inclui kit de fixação. **Não compatível com VDA.**
 Válvula compatível Ref. 4V99. [-] Consultar disponibilidade.

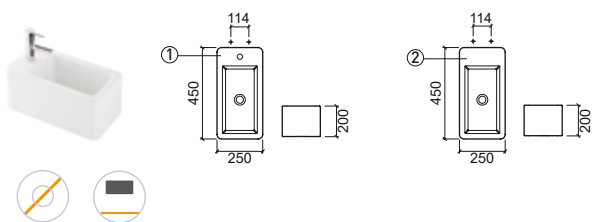

LEGENDA.

☞ Direito

☜ Esquerdo

⊘ Sem furo para torneira

✘ Não compatível com VDA

▣ Parede

BR. BRANCO

VÁLVULAS / SIFÕES

Referência	Descrição	€ Cromo	€ Cor
4V94	VÁLVULA TIC-TAC UNIVERSAL ESPELHO PEQUENO ABS CR 0.1Kg	7,04€	
4V91	VÁLVULA TIC-TAC UNIVERSAL ESPELHO GRANDE 0.4Kg Disponível em: Cr, Cr/Br, Cr/Preto.	23,05€	36,03€
4V92	VÁLVULA TIC-TAC UNIVERSAL ESPELHO PEQUENO 0.5Kg	16,27€	
4V93	VÁLVULA TIC-TAC UNIVERSAL ESPELHO QUADRADO 0.5Kg	29,84€	
4V99	VÁLVULA SEMPRE ABERTA PARA LAVATÓRIOS 0.4Kg Disponível em: Em grafite [03], dourado [12], cobre [96] e níquel [B3].	22,61€	73,12€
4V99	VÁLVULA SEMPRE ABERTA PARA LAVATÓRIOS 0.4Kg Disponível em: Em branco [10] e preto [16].		39,30€
493	VÁLVULA SEMPRE ABERTA PARA LAVATÓRIO MORFYS Disponível em: Em branco [00].		44,90€
493	VÁLVULA SEMPRE ABERTA PARA LAVATÓRIO MORFYS Disponível em: Em preto [06], verde [75], vermelho [77] e azul [97].		56,13€
493	VÁLVULA SEMPRE ABERTA PARA LAVATÓRIO MORFYS Disponível em: Em dourado [12], rainbow [B5] e cobre [96].		91,69€



Referência	Descrição	€ Cromo	€ Cor
4V96	① SIFÃO TÉCNICO QUADRADO 1.0Kg	60,34€	
4V95	② SIFÃO TÉCNICO REDONDO 0.3Kg Em cromo e preto.	46,54€	63,14€
4V35	③ SIFÃO TÉCNICO REDONDO 1.1Kg Em grafite [03], dourado [12], cobre [96] e níquel [B3].		219,35€



Referência	Descrição	€ Branco
47221	TAPA FUROS P/LAVATÓRIOS E LAVA-LOUÇAS 0.1Kg	3,45€







- 125 Join
- 125 Urb.Y
- 126 View
- 128 Alicante
- 129 Sanlife
- 133 Vista
- 136 Look
- 138 Área Plus
- 144 Emma
- 145 Alva
- 146 Riba
- 146 Blink

NEW

NEW

Espelhos

- 147 Dream

JOIN



Referência	Descrição	€ Branco	€ Branco/Preto
------------	-----------	----------	----------------

64401	MÓVEL JOIN		857,67€
--------------	-------------------	--	----------------

 650x520x360mm / 35.6Kg
Móvel em MDF hidrófugo lacado a branco com portas lacadas a **preto brilhante** e tampo em vidro **preto** temperado 8mm. Compatível com o lavatório Join 109710.

64400	MÓVEL JOIN		942,08€
--------------	-------------------	--	----------------

 650x520x360mm / 36.2Kg
Móvel em MDF hidrófugo lacado a **branco** com portas e tampo em vidro **preto** temperado de 8mm. Compatível com o lavatório Join 109710.

109710	LAVATÓRIO JOIN		275,81€
---------------	-----------------------	--	----------------

 610x410x165mm / 11.7Kg

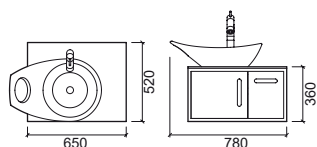

URB.Y



Referência	Descrição	€ Branco
------------	-----------	----------

64000	MÓVEL URB.Y 65	438,78€
--------------	-----------------------	----------------

 615x459x535mm / 24.0Kg
Móvel em MDF lacado, revestido a melamina com acabamento **branco**. Compatível com lavatório Urb.y Ref. 140350.

140350	LAVATÓRIO URB.Y 65	169,25€
---------------	---------------------------	----------------

 650x470x190mm / 18.9Kg

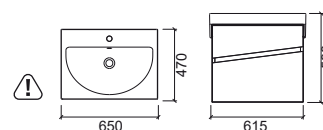

Referência	Descrição	€ Branco
------------	-----------	----------

64001	MÓVEL URB.Y 80	458,43€
--------------	-----------------------	----------------

 766x460x527mm
Móvel em MDF lacado, revestido a melamina com acabamento **branco**. Compatível com lavatório Urb.y Ref. 140360.

140360	LAVATÓRIO URB.Y 80	193,39€
---------------	---------------------------	----------------

 800x470x195mm / 23.3Kg

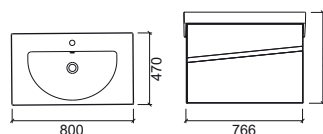

LEGENDA.

 Em caixa

 Dimensões sujeitas a alterações

VIEW



Referência Descrição € Branco € Nogueira

63020 **MÓVEL VIEW 90 C/FURO CENTRAL P/LAVATÓRIO** **584,27€** **611,53€**

900x480x450mm / 35.5Kg

Móvel em MDF lacado em **branco** ou folheado a **nogueira mate**. Deve ser utilizado com torneira de parede.

63028 **MÓVEL VIEW 90 C/FURO CENTRAL P/LAVATÓRIO C/ILUMINAÇÃO LED** **731,18€** **771,07€**

900x480x450mm / 36.0Kg

Móvel em MDF lacado em **branco** ou folheado a **nogueira mate**. Deve ser utilizado com torneira de parede.

Referência Descrição € Branco € Nogueira

63021 **MÓVEL VIEW 90 C/2 GAVETAS C/FURO CENTRAL P/LAVATÓRIO** **584,27€** **611,53€**

900x480x450mm / 35.0Kg

Móvel em MDF lacado em **branco** ou folheado a **nogueira mate**. Deve ser utilizado com torneira de parede.

63029 **MÓVEL VIEW 90 C/2 GAVETAS C/FURO CENTRAL P/LAVATÓRIO C/ILUMINAÇÃO LED** **731,18€** **771,07€**

900x480x450mm / 35.5Kg

Móvel em MDF lacado em **branco** ou folheado a **nogueira mate**. Deve ser utilizado com torneira de parede.



Compatível com lavatórios de pousar:

108650 **108970** **109360** **109900** **136729** **137300**
108930 **108980** **109390** **136339** **136739** **137310**
108940 **108990** **109720** **136379** **136779**
108950 **109340** **109740** **136389** **136789**



Compatível com lavatórios de pousar:

108650 **108970** **109360** **109900** **136729** **137300**
108930 **108980** **109390** **136339** **136739** **137310**
108940 **108990** **109720** **136379** **136779**
108950 **109340** **109740** **136389** **136789**

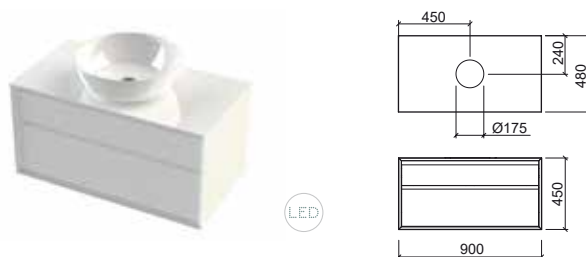
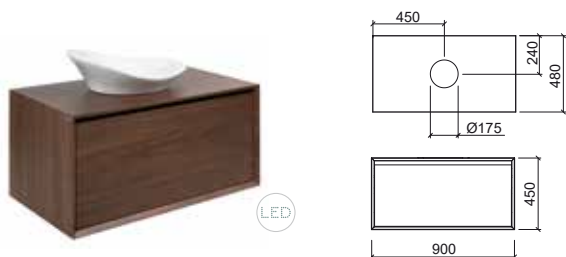

LEGENDA.

LED Iluminação LED

Pousar

Em caixa



Referência Descrição € Branco € Nogueira

63030 **MÓVEL VIEW 90 C/RASGO LATERAL P/LAVATÓRIO** **584,27€** **611,53€**

 900x480x450mm / 35.5Kg

Móvel em MDF lacado em **branco** ou folheado a **nogueira mate**.
Deve ser utilizado com [lavatório com furo para torneira](#).

63038 **MÓVEL VIEW 90 C/RASGO LATERAL P/LAVATÓRIO C/ILUMINAÇÃO LED** **731,18€** **771,07€**

 900x480x450mm / 36.0Kg

Móvel em MDF lacado em **branco** ou folheado a **nogueira mate**.
Deve ser utilizado com [lavatório com furo para torneira](#).



Compatível com lavatórios de pousar:

108110 **134340** **136720**
134310 **134370** **136729**
134320 **136330** **136730**
134330 **136339** **136739**

Referência Descrição € Branco € Nogueira

63031 **MÓVEL VIEW 90 C/2 GAVETAS C/RASGO LATERAL P/LAVATÓRIO** **584,27€** **611,53€**

 900x480x450mm / 35.0Kg

Móvel em MDF lacado em **branco** ou folheado a **nogueira mate**.
Deve ser utilizado com [lavatório com furo para torneira](#).

63039 **MÓVEL VIEW 90 C/2 GAVETAS C/RASGO LATERAL P/LAVATÓRIO C/ILUMINAÇÃO LED** **731,18€** **771,07€**

 900x480x450mm / 35.5Kg

Móvel em MDF lacado em **branco** ou folheado a **nogueira mate**.
Deve ser utilizado com [lavatório com furo para torneira](#).



Compatível com lavatórios de pousar:

108110 **134340** **136720**
134310 **134370** **136729**
134320 **136330** **136730**
134330 **136339** **136739**



LED

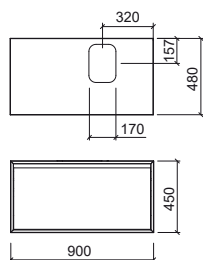

LED

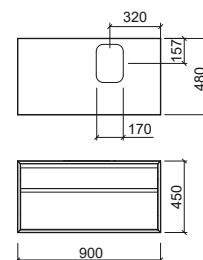

LEGENDA.

 Em caixa

 Pousar

 Iluminação LED

ALICANTE



Referência	Descrição	€ Branco	€ Faia
------------	-----------	----------	--------

61401	MÓVEL ALICANTE 41	272,98€	289,19€
--------------	--------------------------	----------------	----------------

 408x247x320mm / 6.5Kg
Móvel em MDF hidrófugo lacado a **branco** ou folheado a **faia**.
Compatível com o lavatório Alicante Ref. 118910.

118910	LAVATÓRIO ALICANTE 41	134,42€	
---------------	------------------------------	----------------	--

 413x250x122mm / 5.4Kg

691401000	PACK ALICANTE 41	418,78€	425,33€
------------------	-------------------------	----------------	----------------

 413x250x335mm / 11.9Kg
Pack lavatório Alicante 41 + móvel 41 + misturadora Start sem VDA +
válvula sempre aberta.

Referência	Descrição	€ Branco	€ Faia
------------	-----------	----------	--------

61501	MÓVEL ALICANTE 60	290,66€	311,11€
--------------	--------------------------	----------------	----------------

 598x248x320mm / 8.5Kg
Móvel em MDF hidrófugo lacado a **branco** ou folheado a **faia**.
Compatível com o lavatório Alicante Ref. 118920.

118920	LAVATÓRIO ALICANTE 60	197,26€	
---------------	------------------------------	----------------	--

 605x250x122mm / 8.2Kg

691501	PACK ALICANTE 60	502,22€	521,99€
---------------	-------------------------	----------------	----------------

 605x250x335mm / 16.7Kg
Pack lavatório Alicante 60 + móvel 60 + misturadora Start sem VDA +
válvula sempre aberta.

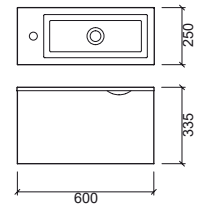
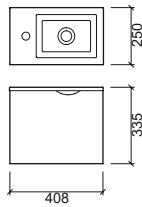



Referência	Descrição	€ Branco	€ Taupe
------------	-----------	----------	---------

691990	MÓVEL SANLIFE 100 C/FURO CENTRAL P/LAVATÓRIO	1 032,65€	1 032,65€
---------------	---	------------------	------------------

1040x500x440mm / 59.0Kg

Móvel em MDF lacado com acabamento em **branco** ou **taupe**. Com puxadores em alumínio. Duas gavetas com fecho smooove. Gaveta superior com separador amovível. Tampo em **Marfim** sintético 12mm. Compatível com os lavatórios Ref. 136339, 136349, 136739, 136389, 136789, 136379, 136779, 136729. Deve ser utilizado com torneira de parede.

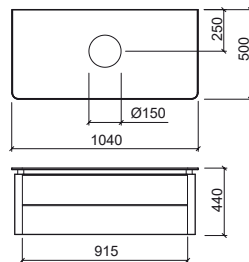

Referência	Descrição	€ Branco	€ Taupe
------------	-----------	----------	---------

691992	MÓVEL SANLIFE 100 C/RASGO P/LAVATÓRIO	1 032,65€	1 032,65€
---------------	--	------------------	------------------

1040x500x440mm / 59.0Kg

Móvel em MDF lacado com acabamento em **branco** ou **taupe**. Com puxadores em alumínio. Duas gavetas com fecho smooove. Gaveta superior com separador amovível. Tampo em **Marfim** sintético 12mm. Compatível com os lavatórios Ref. 136330, 136730, 136370, 136770, 136720. Deve ser utilizado com lavatório com furo para torneira.

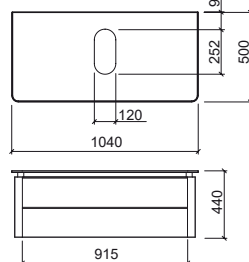

Referência	Descrição	€ Branco	€ Taupe
------------	-----------	----------	---------

691991	MÓVEL SANLIFE 100 C/FURO CENTRAL E FURO P/TORNEIRA	1 032,65€	1 032,65€
---------------	---	------------------	------------------

1040x500x440mm / 59.0Kg

Móvel em MDF lacado com acabamento em **branco** ou **taupe**. Com puxadores em alumínio. Duas gavetas com fecho smooove. Gaveta superior com separador amovível. Tampo em **Marfim** sintético 12mm. Compatível com os lavatórios Ref. 136339, 136349, 136739, 136389, 136789, 136379, 136779, 136729. Deve ser utilizado com torneira alta.

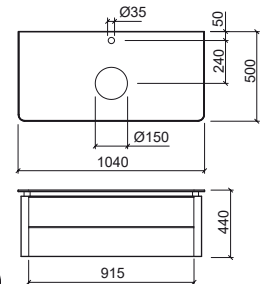

Referência	Descrição	€
------------	-----------	---

61970	ESPELHO SANLIFE 100 C/LUMINAÇÃO LED E DESEMBACIADOR	389,19€
--------------	--	----------------

1000x30x800mm / 11.0Kg

Podem ser aplicados na vertical ou na horizontal, CLII-IP44, iluminação LED (4000 K).

61978	ESPELHO SANLIFE 100 C/BLUETOOTH E ILUMINAÇÃO LED	458,43€
--------------	---	----------------

1000x24x800mm

Espelho com sistema Bluetooth: on/off de iluminação led e desembaciador 220V + on/off de conectividade Bluetooth e chamadas + setas para controlo playlist e volume, CLII-IP44, iluminação LED (6500 K).

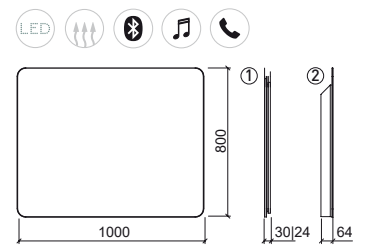

LEGENDA.

Em caixa Bluetooth Função Bluetooth Função Música Função Chamada Iluminação LED

SANLIFE

Referência	Descrição	€ Branco
136339	LAVATÓRIO RETANGULAR SANLIFE 60x35 Em caixa 602x352x145mm / Peças p/paleta BR-CR=24	209,83€
136349	LAVATÓRIO RETANGULAR SANLIFE 80x35 Em caixa 800x350x140mm	241,02€
136739	LAVATÓRIO RETANGULAR SANLIFE 60x40 Em caixa 602x400x145mm / Peças p/paleta BR-CR=24	216,91€
136389	LAVATÓRIO OVAL SANLIFE 60X38 Em caixa 595x380x140mm	209,83€
136789	LAVATÓRIO OVAL SANLIFE 60x42 Em caixa 600x420x142mm / Peças p/paleta BR-CR=24	216,91€
136379	LAVATÓRIO SANLIFE Ø38 Em caixa Ø380x130mm / 6.0Kg / Peças p/paleta BR-CR=36	127,73€
136779	LAVATÓRIO SANLIFE Ø42 Em caixa Ø420x140mm / 7.6Kg	133,99€
136729	LAVATÓRIO QUADRADO SANLIFE 40X40 Em caixa 402x402x143mm / Peças p/paleta BR-CR=36	180,70€

Referência	Descrição	€ Branco
136330	LAVATÓRIO RETANGULAR 60x35 C/FURO P/TORNEIRA Em caixa 600x350x143mm / Peças p/paleta BR-CR=24 <u>Com furo para torneira.</u>	216,91€
136730	LAVATÓRIO RETANGULAR 60x40 C/FURO P/TORNEIRA Em caixa 602x400x145mm <u>Com furo para torneira.</u>	223,99€
136370	LAVATÓRIO SANLIFE Ø38 C/FURO P/TORNEIRA Em caixa Ø380x135mm / Peças p/paleta BR-CR=36 <u>Com furo para torneira.</u>	134,70€
136770	LAVATÓRIO SANLIFE Ø42 C/FURO P/TORNEIRA Em caixa Ø420x143mm <u>Com furo para torneira.</u>	141,06€
136720	LAVATÓRIO QUADRADO 40X40 C/FURO P/TORNEIRA Em caixa 402x402x145mm / Peças p/paleta BR-CR=36 <u>Com furo para torneira.</u>	191,82€

LEGENDA.

Em caixa



Referência	Descrição	€ Branco	€ Taupe
691996	MÓVEL SANLIFE 160 C/2 FUROS P/LAVATÓRIOS 1600x500x260mm / 59.0Kg Móvel em MDF lacado com acabamento em branco ou taupe . Com puxadores em alumínio. Duas gavetas com fecho smooove. Tampo em Marfim sintético 12mm. Compatível com os lavatórios Ref. 136339, 136739, 136389, 136789, 136379, 136779, 136729. Deve ser utilizado com <u>torneira de parede</u> .	1 164,68€	1 164,68€

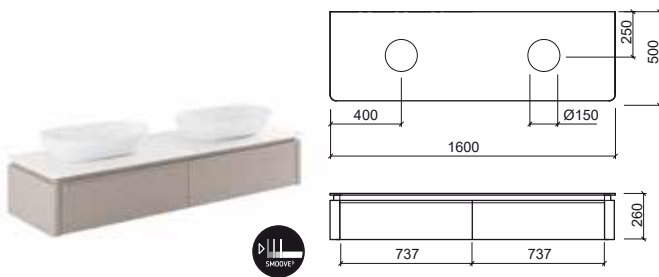

Referência	Descrição	€ Branco	€ Taupe
691997	MÓVEL SANLIFE 160 C/2 FUROS P/LAVATÓRIO E 2 FUROS P/TORNEIRA 1600x500x260mm / 59.0Kg Móvel em MDF lacado com acabamento em branco ou taupe . Com puxadores em alumínio. Duas gavetas com fecho smooove. Tampo em Marfim sintético 12mm. Compatível com os lavatórios Ref. 136339, 136739, 136389, 136789, 136379, 136779, 136729. Deve ser utilizado com <u>torneira alta</u> .	1 164,68€	1 164,68€

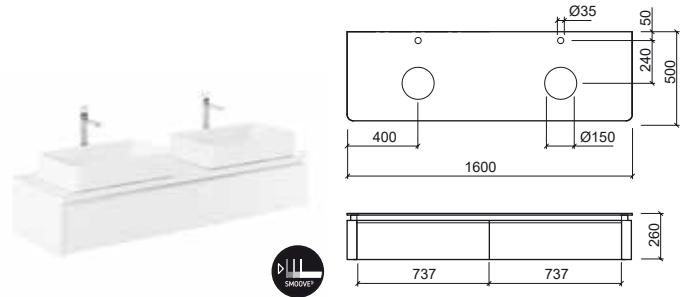

Referência	Descrição	€ Branco	€ Taupe
691998	MÓVEL SANLIFE 160 C/2 RASGOS P/LAVATÓRIOS 1600x500x260mm / 59.0Kg Móvel em MDF lacado com acabamento em branco ou taupe . Com puxadores em alumínio. Duas gavetas com fecho smooove. Tampo em Marfim sintético 12mm. Compatível com os lavatórios Ref. 136330, 136730, 136370, 136770, 136720. Deve ser utilizado com <u>lavatório com furo para torneira</u> .	1 164,68€	1 164,68€

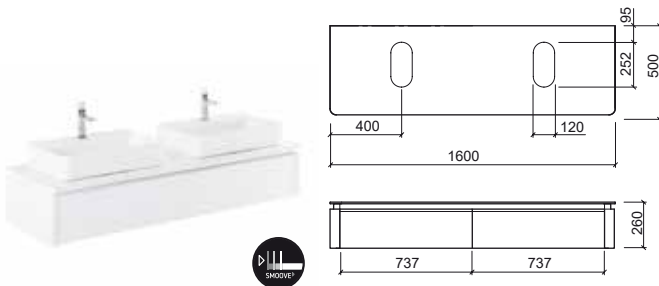

Referência	Descrição	€
61972	ESPELHO SANLIFE 160 C/ILUMINAÇÃO LED E 2 DESEMBACIADORES 1600x30x800mm / 18.0Kg Pode ser aplicado na vertical ou na horizontal. CLII-IP44, iluminação LED (4000 K).	507,34€

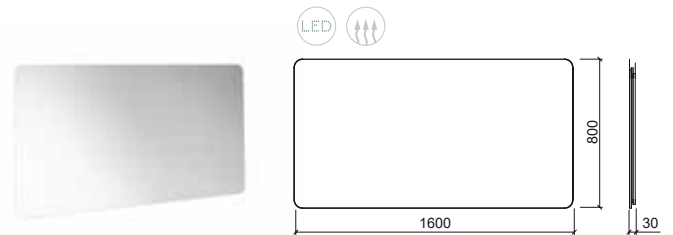

LEGENDA.

Em caixa Iluminação LED

SANLIFE

Referência	Descrição	€ Branco
136339	LAVATÓRIO RETANGULAR SANLIFE 60x35  602x352x145mm / Peças p/paleta BR-CR=24	209,83€
136739	LAVATÓRIO RETANGULAR SANLIFE 60x40  602x400x145mm / Peças p/paleta BR-CR=24	216,91€
136389	LAVATÓRIO OVAL SANLIFE 60X38  595x380x140mm	209,83€
136789	LAVATÓRIO OVAL SANLIFE 60x42  600x420x142mm / Peças p/paleta BR-CR=24	216,91€
136379	LAVATÓRIO SANLIFE Ø38  Ø380x130mm / 6.0Kg / Peças p/paleta BR-CR=36	127,73€
136779	LAVATÓRIO SANLIFE Ø42  Ø420x140mm / 7.6Kg	133,99€
136729	LAVATÓRIO QUADRADO SANLIFE 40X40  402x402x145mm / Peças p/paleta BR-CR=36	180,70€

Referência	Descrição	€ Branco
136330	LAVATÓRIO RETANGULAR 60x35 C/FURO P/TORNEIRA  600x350x143mm / Peças p/paleta BR-CR=24 <u>Com furo para torneira.</u>	216,91€
136730	LAVATÓRIO RETANGULAR 60x40 C/FURO P/TORNEIRA  602x400x145mm <u>Com furo para torneira.</u>	223,99€
136370	LAVATÓRIO SANLIFE Ø38 C/FURO P/TORNEIRA  Ø380x135mm / Peças p/paleta BR-CR=36 <u>Com furo para torneira.</u>	134,70€
136770	LAVATÓRIO SANLIFE Ø42 C/FURO P/TORNEIRA  Ø420x143mm <u>Com furo para torneira.</u>	141,06€
136720	LAVATÓRIO QUADRADO 40X40 C/FURO P/TORNEIRA  402x402x145mm / Peças p/paleta BR-CR=36 <u>Com furo para torneira.</u>	191,82€

LEGENDA.

 Em caixa



Referência	Descrição	€ Branco
60831	MÓVEL VISTA 140 1396x432x413mm / 37.0Kg Móvel em branco brilho. Frente da gaveta em MDF hidrófugo lacado e corpo do móvel em aglomerado revestido a melamina com duas gavetas. Compatível com o lavatório duplo Vista Ref. 109440.	740,66€
109440	LAVATÓRIO DUPLO VISTA 140 1402x432x110mm Lavatório de parede com 2 furos para torneiras. Sem overflow. Inclui kit de fixação. Não compatível com VDA. Válvula compatível Ref. 4V99. Compatível com móvel Vista 140 Ref. 60831.	317,43€
1T9410	TAMPA CERÂMICA 325x200x17mm / 1.8Kg Para todos os lavatórios exceto o lavatório 50.	26,11€

Referência	Descrição	€ Branco
60830	MÓVEL VISTA 120 1195x432x418mm / 28.0Kg Móvel em branco brilho. Frente da gaveta em MDF hidrófugo lacado e corpo do móvel em aglomerado revestido a melamina com duas gavetas. Compatível com o lavatório duplo Vista Ref. 109430.	691,30€
109430	LAVATÓRIO DUPLO VISTA 120 1203x432x113mm Lavatório de parede com 2 furos para torneiras. Sem overflow. Inclui kit de fixação. Não compatível com VDA. Válvula compatível Ref. 4V99. Compatível com móvel Vista 120 Ref. 60830.	268,04€
1T9410	TAMPA CERÂMICA 325x200x17mm / 1.8Kg Para todos os lavatórios exceto o lavatório 50.	26,11€

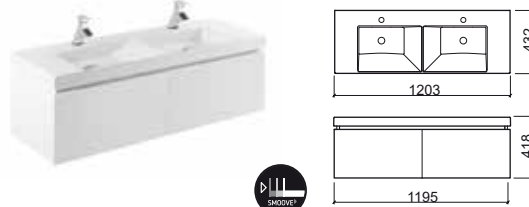
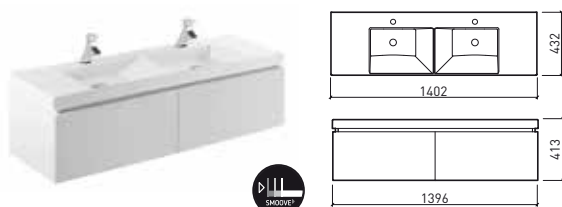

LEGENDA.

Em caixa

VISTA



Referência	Descrição	€ Branco
60821	MÓVEL VISTA 100 996x433x413mm / 24.0Kg Móvel em branco brilho. Frente da gaveta em MDF hidrófugo lacado e corpo do móvel em aglomerado revestido a melamina com uma gaveta. Compatível com o lavatório Vista Ref. 109420.	444,38€
109420	LAVATÓRIO VISTA 100 1004x433x114mm / 24.7Kg Lavatório de parede com furo para torneira. Sem overflow. Inclui kit de fixação. Não compatível com VDA. Válvula compatível Ref. 4V99. Compatível com móvel Vista 100 Ref. 60821.	218,69€
1T9410	TAMPA CERÂMICA 325x200x17mm / 1.8Kg Para todos os lavatórios exceto o lavatório 50.	26,11€

Referência	Descrição	€ Branco
60801	MÓVEL VISTA 90 896x431x413mm Móvel em branco brilho. Frente da gaveta em MDF hidrófugo lacado e corpo do móvel em aglomerado revestido a melamina com uma gaveta. Compatível com o lavatório Vista Ref. 109920.	430,00€
109920	LAVATÓRIO VISTA 90 892x426x106mm Lavatório de parede com furo para torneira. Sem overflow. Inclui kit de fixação. Não compatível com VDA. Válvula compatível Ref. 4V99. Compatível com móvel Vista 90 Ref. 60801. [-] Consultar disponibilidade.	196,47€
1T9410	TAMPA CERÂMICA 325x200x17mm / 1.8Kg Para todos os lavatórios exceto o lavatório 50.	26,11€

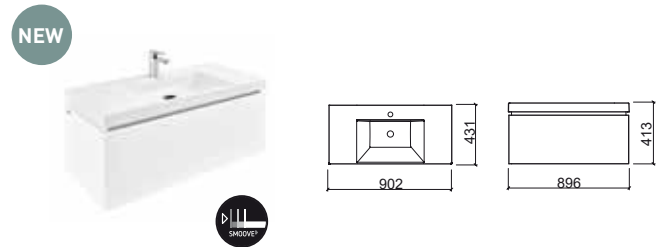
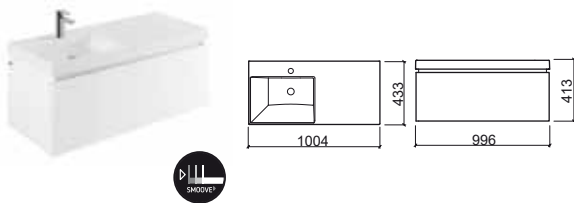



Referência Descrição € Branco

60820 **MÓVEL VISTA 80** **420,41€**
 Em caixa 796x430x413mm / 19.0Kg
 Móvel em branco brilho. Frente da gaveta em MDF hidrófugo lacado e corpo do móvel em aglomerado revestido a melamina com uma gaveta. Compatível com o lavatório Vista Ref. 109410.

109410 **LAVATÓRIO VISTA 80** **169,30€**
 Em caixa 800x431x115mm / 19.6Kg
 Lavatório de parede com furo para torneira. Sem overflow. Inclui kit de fixação. **Não compatível com VDA.** Válvula compatível Ref. 4V99. Compatível com móvel Vista 80 Ref. 60820.

1T9410 **TAMPA CERÂMICA** **26,11€**
 Em caixa 325x200x17mm / 1.8Kg
 Para todos os lavatórios exceto o lavatório 50.

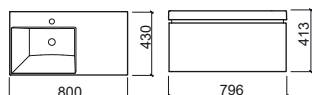

Referência Descrição € Branco

60802 **MÓVEL VISTA 50** **354,11€**
 Em caixa 496x432x414mm / 14.0Kg
 Móvel em branco brilho. Frente da gaveta em MDF hidrófugo lacado e corpo do móvel em aglomerado revestido a melamina com uma gaveta. Compatível com o lavatório Vista Ref. 109400.

109400 **LAVATÓRIO VISTA 50** **134,04€**
 Em caixa 503x432x114mm / 11.6Kg
 Lavatório de parede com furo para torneira. Sem overflow. Inclui kit de fixação. **Não compatível com VDA.** Válvula compatível Ref. 4V99. Compatível com móvel Vista 50 Ref. 60802.

1T9400 **TAMPA CERÂMICA** **21,88€**
 Em caixa 273x200x19mm / 0.8Kg
 Apenas para o lavatório 50.

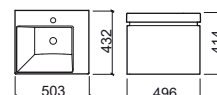

LEGENDA.

Em caixa

LOOK



Referência	Descrição	€ Branco	€ Cor
63421	MOVEL LOOK 83x46 803x461x500mm / 29.0Kg Móvel em aglomerado hidrófugo revestido a melamina com acabamento branco ou cinza . Gavetas em MDF hidrófugo lacado a branco . Compatível com o lavatório Look Ref. 134360.	402,27€	402,27€

134360	LAVATÓRIO LOOK 83 832x465x177mm / 20.0Kg	171,57€	
---------------	--	----------------	--

Referência	Descrição	€ Branco	€ Cor
63420	MÓVEL LOOK 63x46 603x461x500mm / 23.0Kg Móvel em aglomerado hidrófugo revestido a melamina com acabamento branco ou cinza . Gavetas em MDF hidrófugo lacado a branco . Compatível com o lavatório Look Ref. 134350.	383,67€	383,67€

134350	LAVATÓRIO LOOK 63 637x465x168mm / 15.8Kg	149,95€	
---------------	--	----------------	--

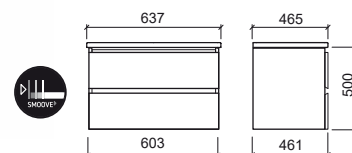
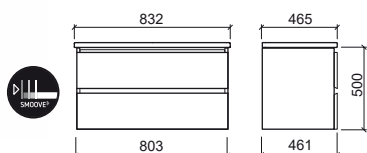



Referência	Descrição	€ Branco	€ Cor
------------	-----------	----------	-------

63440	MÓVEL LOOK 103x36	408,03€	408,03€
--------------	--------------------------	----------------	----------------

 1000x346x512mm
 Móvel em aglomerado hidrófugo revestido a melamina com acabamento **branco** ou **cinza**. Gavetas em MDF hidrófugo lacado a **branco**.
 Compatível com o lavatório Look Ref. 134790.
 [-] Consultar disponibilidade.

134790	LAVATÓRIO LOOK 103x36	172,89€	
---------------	------------------------------	----------------	--

 1040x363x170mm

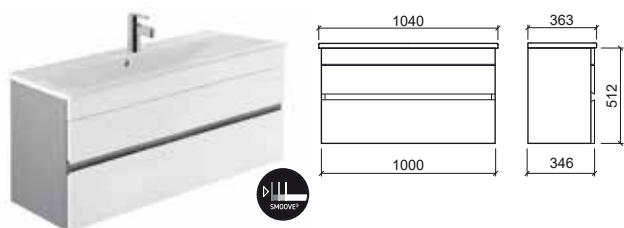

Referência	Descrição	€ Branco	€ Cor
------------	-----------	----------	-------

63431	MÓVEL LOOK 83x36	388,66€	388,66€
--------------	-------------------------	----------------	----------------

 805x346x512mm / 23.9Kg
 Móvel em aglomerado hidrófugo revestido a melamina com acabamento **branco** ou **cinza**. Gavetas em MDF hidrófugo lacado a **branco**.
 Compatível com o lavatório Look Ref. 134780.
 [-] Consultar disponibilidade.

134780	LAVATÓRIO LOOK 83x36	152,15€	
---------------	-----------------------------	----------------	--

 832x363x137mm

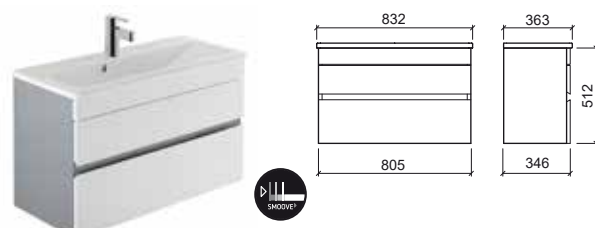

Referência	Descrição	€ Branco	€ Cor
------------	-----------	----------	-------

63430	MÓVEL LOOK 63x36	315,36€	315,36€
--------------	-------------------------	----------------	----------------

 600x346x512mm / 19.4Kg
 Móvel em aglomerado hidrófugo revestido a melamina com acabamento **branco** ou **cinza**. Gavetas em MDF hidrófugo lacado a **branco**.
 Compatível com o lavatório Look Ref. 134770.
 [-] Consultar disponibilidade.

134770	LAVATÓRIO LOOK 63x36	131,41€	
---------------	-----------------------------	----------------	--

 632x363x162mm



Referência	Descrição	€ Branco	€ Cor
------------	-----------	----------	-------

63402	MÓVEL COLUNA LOOK	522,07€	522,07€
--------------	--------------------------	----------------	----------------

 350x260x1600mm
 Móvel de duas portas e 2 prateleiras em aglomerado hidrófugo revestido a melamina com acabamento **branco** ou **cinza**. Portas em MDF hidrófugo lacado a **branco**.

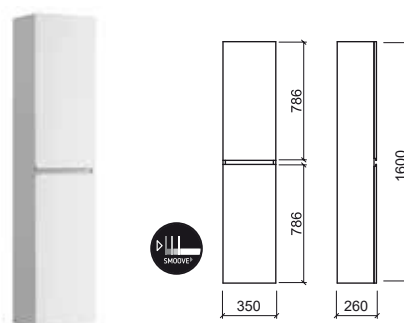

LEGENDA.

 Em caixa

ÁREA PLUS



Referência	Descrição	€ Branco	€ Cor*
650120	MÓVEL ÁREA PLUS 60 600x447x350mm / 18.5Kg Compatíveis com o lavatório Área Plus Ref. 108120. *Cores disponíveis sob consulta: preto mate (26).	210,00€	210,00€
650120	MÓVEL ÁREA PLUS 60 600x447x350mm / 18.5Kg Compatíveis com o lavatório Área Plus Ref. 108120. *Cores disponíveis sob consulta: carvalho (78) e carvalho claro (79).		190,00€
108120	LAVATÓRIO ÁREA PLUS 61 614x461x150mm / 13.4Kg Lavatório disponível em branco.	152,53€	
6950120	PACK ÁREA PLUS 60 30.5Kg Pack móvel 60 + lavatório 61 *Cores disponíveis sob consulta: preto mate (26).	300,00€	300,00€
6950120	PACK ÁREA PLUS 60 30.5Kg Pack móvel 60 + lavatório 61 *Cores disponíveis sob consulta: carvalho (78) e carvalho claro (79).		290,00€
6950120E	PACK ÁREA PLUS 60 39.5Kg Pack móvel 60 + lavatório 61 + espelho 60 *Cores disponíveis sob consulta: preto mate (26).	390,00€	390,00€
6950120E	PACK ÁREA PLUS 60 39.5 Kg Pack móvel 60 + lavatório 61 + espelho 60 *Cores disponíveis sob consulta: carvalho (78) e carvalho claro (79).		380,00€

Referência	Descrição	€ Branco	€ Cor*
650121	MÓVEL ÁREA PLUS 60 C/2 GAVETAS 600x447x466mm / 24.0Kg Compatíveis com o lavatório Área Plus Ref. 108120. *Cores disponíveis sob consulta: preto mate (26).	275,00€	275,00€
650121	MÓVEL ÁREA PLUS 60 C/2 GAVETAS 600x447x466mm / 24.0Kg Compatíveis com o lavatório Área Plus Ref. 108120. *Cores disponíveis sob consulta: carvalho (78) e carvalho claro (79).		250,00€
108120	LAVATÓRIO ÁREA PLUS 61 614x461x150mm / 12.4Kg Lavatório disponível em branco.	152,53€	
6950121	PACK ÁREA PLUS 60 C/2 GAVETAS 35.4Kg Pack móvel 60 c/2 gavetas + lavatório 61 *Cores disponíveis sob consulta: preto mate (26).	365,00€	365,00€
6950121	PACK ÁREA PLUS 60 C/2 GAVETAS 35.4Kg Pack móvel 60 c/2 gavetas + lavatório 61 *Cores disponíveis sob consulta: carvalho (78) e carvalho claro (79).		355,00€
6950121E	PACK ÁREA PLUS 60 C/2 GAVETAS 44.4Kg Pack móvel 60 c/2 gavetas + lavatório 61 + espelho 60 *Cores disponíveis sob consulta: preto mate (26).	455,00€	455,00€
6950121E	PACK ÁREA PLUS 60 C/2 GAVETAS 53.6Kg Pack móvel 60 c/2 gavetas + lavatório 61 + espelho 60 *Cores disponíveis sob consulta: carvalho (78) e carvalho claro (79).		445,00€

NEW

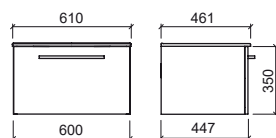

NEW

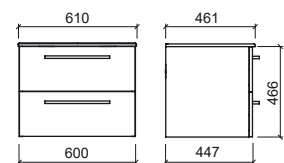

LEGENDA.

Em caixa

ÁREA PLUS

Referência	Descrição	€ Branco	€ Cor*
650220	MÓVEL ÁREA PLUS 70 ☞ 700x447x350mm / 21.3Kg Compatíveis com o lavatório Área Plus Ref. 108130. *Cores disponíveis sob consulta: preto mate (26).	215,00€	215,00€
650220	MÓVEL ÁREA PLUS 70 ☞ 700x447x350mm / 21.3Kg Compatíveis com o lavatório Área Plus Ref. 108130. *Cores disponíveis sob consulta: carvalho (78) e carvalho claro (79).		195,00€
108130	LAVATÓRIO ÁREA PLUS 71 ☞ 712x460x150mm / 13.0Kg Lavatório disponível em branco.	161,16€	
6950220	PACK ÁREA PLUS 70 ☞ 35.0Kg Pack móvel 70 + lavatório 71 *Cores disponíveis sob consulta: preto mate (26).	305,00€	305,00€
6950220	PACK ÁREA PLUS 70 ☞ 35.0Kg Pack móvel 70 + lavatório 71 *Cores disponíveis sob consulta: carvalho (78) e carvalho claro (79).		295,00€
6950220E	PACK ÁREA PLUS 70 ☞ 46.0Kg Pack móvel 70 + lavatório 71 + espelho 70 *Cores disponíveis sob consulta: preto mate (26).	395,00€	395,00€
6950220E	PACK ÁREA PLUS 70 ☞ 46.0Kg Pack móvel 70 + lavatório 71 + espelho 70 *Cores disponíveis sob consulta: carvalho (78) e carvalho claro (79).		385,00€

Referência	Descrição	€ Branco	€ Cor*
650221	MÓVEL ÁREA PLUS 70 C/2 GAVETAS ☞ 700x447x466mm / 26.0Kg Compatíveis com o lavatório Área Plus Ref. 108130. *Cores disponíveis sob consulta: preto mate (26).	285,00€	285,00€
650221	MÓVEL ÁREA PLUS 70 C/2 GAVETAS ☞ 700x447x466mm / 26.0Kg Compatíveis com o lavatório Área Plus Ref. 108130. *Cores disponíveis sob consulta: carvalho (78) e carvalho claro (79).		260,00€
108130	LAVATÓRIO ÁREA PLUS 71 ☞ 712x460x150mm / 13.0Kg Lavatório disponível em branco.	161,16€	
6950221	PACK ÁREA PLUS 70 C/2 GAVETAS ☞ 39.7Kg Pack móvel 70 c/2 gavetas + lavatório 71 *Cores disponíveis sob consulta: preto mate (26).	380,00€	380,00€
6950221	PACK ÁREA PLUS 70 C/2 GAVETAS ☞ 39.7Kg Pack móvel 70 c/2 gavetas + lavatório 71 *Cores disponíveis sob consulta: carvalho (78) e carvalho claro (79).		370,00€
6950221E	PACK ÁREA PLUS 70 C/2 GAVETAS ☞ 50.7Kg Pack móvel 70 c/2 gavetas + lavatório 71 + espelho 70 *Cores disponíveis sob consulta: preto mate (26).	480,00€	480,00€
6950221E	PACK ÁREA PLUS 70 C/2 GAVETAS ☞ 50.7Kg Pack móvel 70 c/2 gavetas + lavatório 71 + espelho 70 *Cores disponíveis sob consulta: carvalho (78) e carvalho claro (79).		470,00€

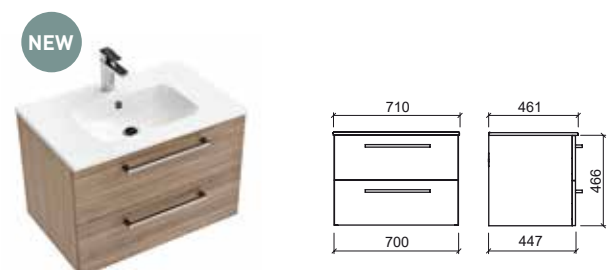
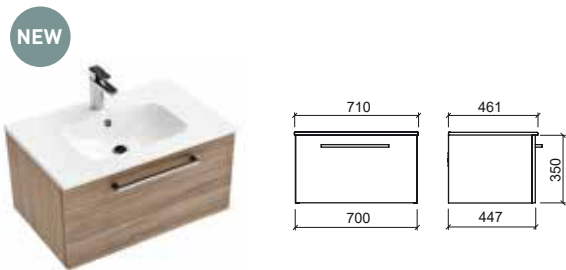

Referência	Descrição	€ Cor
65170	① ESPELHO ÁREA PLUS 60 C/ILUMINAÇÃO ☞ 592x793x103mm / 9.0Kg Espelho com 1 aplique.	86,71€
6A547000	② APLIQUE P/ESPELHO ÁREA PLUS ☞ 0.4Kg Cromado. Com 1 aplique com 2 lâmpadas led 6W/230V.	42,45€

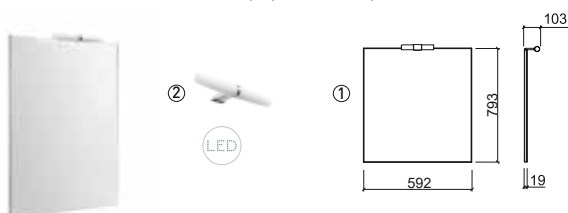

Referência	Descrição	€ Cor
65270	① ESPELHO ÁREA PLUS 70 C/ILUMINAÇÃO ☞ 692x793x103mm / 11.0Kg Espelho com 1 aplique.	94,05€
6A547000	② APLIQUE P/ESPELHO ÁREA PLUS ☞ 0.4Kg Cromado. Com 1 aplique com 2 lâmpadas led 6W/230V.	42,45€

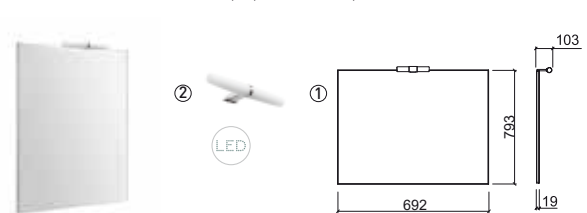

LEGENDA.



☞ Em caixa  Iluminação LED

ÁREA PLUS

Referência	Descrição	€ Branco	€ Cor*
650320	MÓVEL ÁREA PLUS 80  800x447x350mm / 23.1Kg Compatíveis com o lavatório Área Plus Ref. 108140. *Cores disponíveis sob consulta: preto mate (26).	225,00€	225,00€
650320	MÓVEL ÁREA PLUS 80  800x447x350mm / 23.1Kg Compatíveis com o lavatório Área Plus Ref. 108140. *Cores disponíveis sob consulta: carvalho (78) e carvalho claro (79).		205,00€
108140	LAVATÓRIO ÁREA PLUS 81  813x457x150mm / 16.3Kg Lavatório disponível em branco.	171,09€	
6950320	PACK ÁREA PLUS 80  39.0Kg Pack móvel 80 + lavatório 81 *Cores disponíveis sob consulta: preto mate (26).	315,00€	315,00€
6950320	PACK ÁREA PLUS 80  39.0Kg Pack móvel 80 + lavatório 81 *Cores disponíveis sob consulta: carvalho (78) e carvalho claro (79).		310,00€
6950320E	PACK ÁREA PLUS 80  50.8Kg Pack móvel 80 + lavatório 81 + espelho 80 *Cores disponíveis sob consulta: preto mate (26).	415,00€	415,00€
6950320E	PACK ÁREA PLUS 80  50.8Kg Pack móvel 80 + lavatório 81 + espelho 80 *Cores disponíveis sob consulta: carvalho (78) e carvalho claro (79).		410,00€

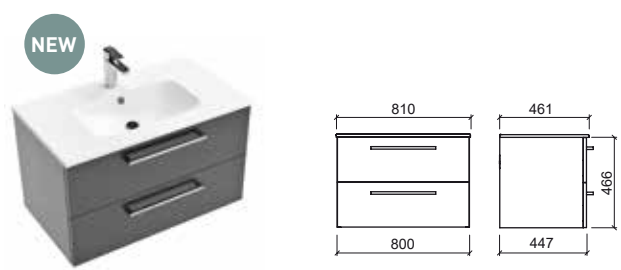
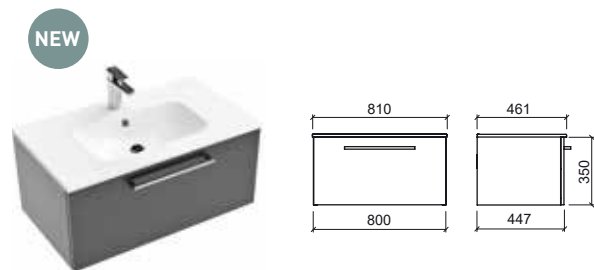
Referência	Descrição	€ Branco	€ Cor*
650321	MÓVEL ÁREA PLUS 80 C/2 GAVETAS  800x447x466mm / 28.9Kg Compatíveis com o lavatório Área Plus Ref. 108140. *Cores disponíveis sob consulta: preto mate (26).	310,00€	310,00€
650321	MÓVEL ÁREA PLUS 80 C/2 GAVETAS  800x447x466mm / 28.9Kg Compatíveis com o lavatório Área Plus Ref. 108140. *Cores disponíveis sob consulta: carvalho (78) e carvalho claro (79).		280,00€
108140	LAVATÓRIO ÁREA PLUS 81  813x457x150mm / 16.3Kg Lavatório disponível em branco.	171,09€	
6950321	PACK ÁREA PLUS 80 C/2 GAVETAS  44.8Kg Pack móvel 80 c/2 gavetas + lavatório 81 *Cores disponíveis sob consulta: preto mate (26).	390,00€	390,00€
6950321	PACK ÁREA PLUS 80 C/2 GAVETAS  44.8Kg Pack móvel 80 c/2 gavetas + lavatório 81 *Cores disponíveis sob consulta: carvalho (78) e carvalho claro (79).		380,00€
6950321E	PACK ÁREA PLUS 80 C/2 GAVETAS  56.7Kg Pack móvel 80 c/2 gavetas + lavatório 81 + espelho 80 *Cores disponíveis sob consulta: preto mate (26).	490,00€	490,00€
6950321E	PACK ÁREA PLUS 80 C/2 GAVETAS  56.7Kg Pack móvel 80 c/2 gavetas + lavatório 81 + espelho 80 *Cores disponíveis sob consulta: carvalho (78) e carvalho claro (79).		480,00€



Referência	Descrição	€ Cor
65370	① ESPELHO ÁREA PLUS 80 C/ILUMINAÇÃO  792x793x103mm / 11.9Kg Espelho com 1 aplique.	101,23€
6A547000	② APLIQUE P/ESPELHO ÁREA PLUS  0.4Kg Cromado. Com 1 aplique com 2 lâmpadas led 6W/230V.	42,45€

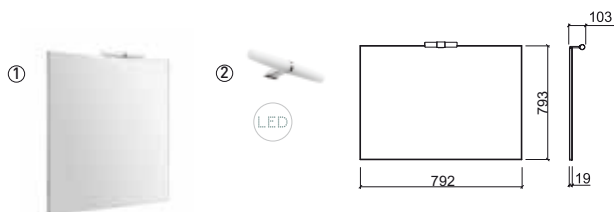

LEGENDA.

ÁREA PLUS

Referência	Descrição	€ Branco	€ Cor*
650420	MÓVEL ÁREA PLUS 90 900x447x350mm / 24.5Kg Compatíveis com o lavatório Área Plus Ref. 108150. *Cores disponíveis sob consulta: preto mate (26).	235,00€	235,00€
650420	MÓVEL ÁREA PLUS 90 900x447x350mm / 24.5Kg Compatíveis com o lavatório Área Plus Ref. 108150. *Cores disponíveis sob consulta: carvalho (78) e carvalho claro (79).		210,00€
108150	LAVATÓRIO ÁREA PLUS 91 911x456x147mm Lavatório disponível em branco. [-] Consultar disponibilidade.	179,87€	
6950420	PACK ÁREA PLUS 90 41.2Kg Pack móvel 90 + lavatório 91 *Cores disponíveis sob consulta: preto mate (26).	325,00€	325,00€
6950420	PACK ÁREA PLUS 90 41.2Kg Pack móvel 90 + lavatório 91 *Cores disponíveis sob consulta: carvalho (78) e carvalho claro (79).		320,00€
6950420E	PACK ÁREA PLUS 90 54.7Kg Pack móvel 90 + lavatório 91 + espelho 90 *Cores disponíveis sob consulta: preto mate (26).	435,00€	435,00€
6950420E	PACK ÁREA PLUS 90 54.7Kg Pack móvel 90 + lavatório 91 + espelho 90 *Cores disponíveis sob consulta: carvalho (78) e carvalho claro (79).		430,00€

Referência	Descrição	€ Branco	€ Cor*
650421	MÓVEL ÁREA PLUS 90 C/2 GAVETAS 900x447x466mm / 30.7Kg Compatíveis com o lavatório Área Plus Ref. 108150. *Cores disponíveis sob consulta: preto mate (26).	320,00€	320,00€
650421	MÓVEL ÁREA PLUS 90 C/2 GAVETAS 900x447x466mm / 30.7Kg Compatíveis com o lavatório Área Plus Ref. 108150. *Cores disponíveis sob consulta: carvalho (78) e carvalho claro (79).		290,00€
108150	LAVATÓRIO ÁREA PLUS 91 911x456x147mm Lavatório disponível em branco. [-] Consultar disponibilidade.	179,87€	
6950421	PACK ÁREA PLUS 90 C/2 GAVETAS 47.4Kg Pack móvel 90 c/2 gavetas + lavatório 91 *Cores disponíveis sob consulta: preto mate (26).	400,00€	400,00€
6950421	PACK ÁREA PLUS 90 C/2 GAVETAS 47.4Kg Pack móvel 90 c/2 gavetas + lavatório 91 *Cores disponíveis sob consulta: carvalho (78) e carvalho claro (79).		395,00€
6950421E	PACK ÁREA PLUS 90 C/2 GAVETAS 85.6Kg Pack móvel 90 c/2 gavetas + lavatório 91 + espelho 90 *Cores disponíveis sob consulta: preto mate (26).	510,00€	510,00€
6950421E	PACK ÁREA PLUS 90 C/2 GAVETAS 85.6Kg Pack móvel 90 c/2 gavetas + lavatório 91 + espelho 90 *Cores disponíveis sob consulta: carvalho (78) e carvalho claro (79).		505,00€

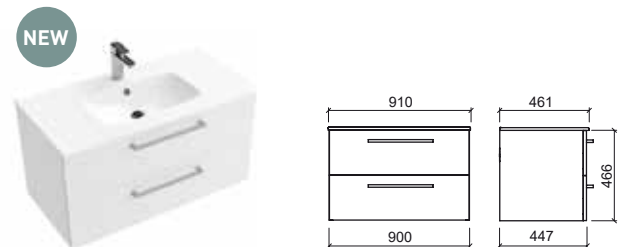
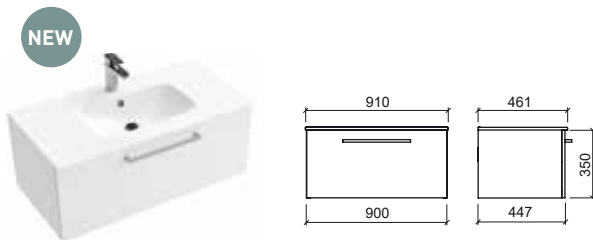

Referência	Descrição	€ Cor
67670	① ESPELHO ÁREA PLUS 90 C/ILUMINAÇÃO 892x793x103mm / 13.5Kg Espelho com 1 aplique.	109,32€
6A547000	② APLIQUE P/ESPELHO ÁREA PLUS 0.4Kg Cromado. Com 1 aplique com 2 lâmpadas led 6W/230V.	42,45€

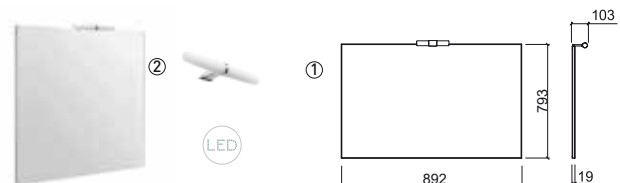

LEGENDA.



Em caixa Iluminação LED

ÁREA PLUS

Referência	Descrição	€ Branco	€ Cor*
650620	MÓVEL ÁREA PLUS 100  1000x447x350mm / 26.8Kg Compatíveis com o lavatório Área Plus Ref. 108160. *Cores disponíveis sob consulta: preto mate (26).	245,00€	245,00€
650620	MÓVEL ÁREA PLUS 100  1000x447x350mm / 26.8Kg Compatíveis com o lavatório Área Plus Ref. 108160. *Cores disponíveis sob consulta: carvalho (78) e carvalho claro (79).		235,00€
108160	LAVATÓRIO ÁREA PLUS 101  1010x459x150mm Lavatório disponível em branco. [-] Consultar disponibilidade.	190,08€	
6950620	PACK ÁREA PLUS 100  45.4Kg Pack móvel 100 + lavatório 101 *Cores disponíveis sob consulta: preto mate (26).	350,00€	350,00€
6950620	PACK ÁREA PLUS 100  45.4Kg Pack móvel 100 + lavatório 101 *Cores disponíveis sob consulta: carvalho (78) e carvalho claro (79).		345,00€
6950620E	PACK ÁREA PLUS 100  60.2Kg Pack móvel 100 + lavatório 101 + espelho 100 *Cores disponíveis sob consulta: preto mate (26).	465,00€	465,00€
6950620E	PACK ÁREA PLUS 100  60.2Kg Pack móvel 100 + lavatório 101 + espelho 100 *Cores disponíveis sob consulta: carvalho (78) e carvalho claro (79).		460,00€

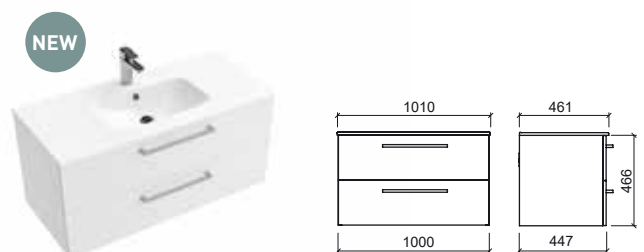
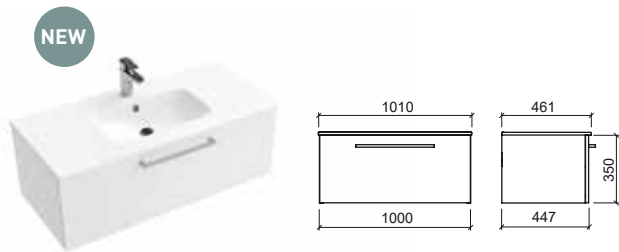
Referência	Descrição	€ Branco	€ Cor*
650621	MÓVEL ÁREA PLUS 100 C/2 GAVETAS  1000x447x466mm / 34.4Kg Compatíveis com o lavatório Área Plus Ref. 108160. *Cores disponíveis sob consulta: preto mate (26).	360,00€	360,00€
650621	MÓVEL ÁREA PLUS 100 C/2 GAVETAS  1000x447x466mm / 34.4Kg Compatíveis com o lavatório Área Plus Ref. 108160. *Cores disponíveis sob consulta: carvalho (78) e carvalho claro (79).		320,00€
108160	LAVATÓRIO ÁREA PLUS 81  1010x459x150mm Lavatório disponível em branco. [-] Consultar disponibilidade.	190,08€	
6950621	PACK ÁREA PLUS 100 C/2 GAVETAS  53.0Kg Pack móvel 100 c/2 gavetas + lavatório 101 *Cores disponíveis sob consulta: preto mate (26).	470,00€	470,00€
6950621	PACK ÁREA PLUS 100 C/2 GAVETAS  53.0Kg Pack móvel 100 c/2 gavetas + lavatório 101 *Cores disponíveis sob consulta: carvalho (78) e carvalho claro (79).		465,00€
6950621E	PACK ÁREA PLUS 100 C/2 GAVETAS  67.7Kg Pack móvel 100 c/2 gavetas + lavatório 101 + espelho 100 *Cores disponíveis sob consulta: preto mate (26).	585,00€	585,00€
6950621E	PACK ÁREA PLUS 100 C/2 GAVETAS  67.7Kg Pack móvel 100 c/2 gavetas + lavatório 101 + espelho 100 *Cores disponíveis sob consulta: carvalho (78) e carvalho claro (79).		580,00€



Referência	Descrição	€ Cor
65470	① ESPELHO ÁREA PLUS 100 C/ILUMINAÇÃO  992x793x103mm / 19.0Kg Espelho com 1 aplique.	116,61€
6A547000	② APLIQUE P/ESPELHO ÁREA PLUS  0.4Kg Cromado. Com 1 aplique com 2 lâmpadas led 6W/230V.	42,45€

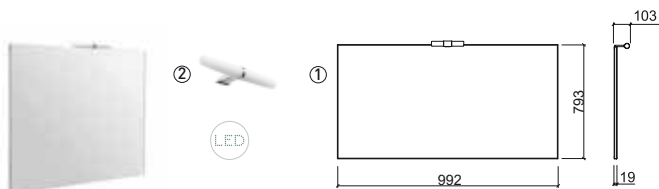

LEGENDA.

 Iluminação LED

 Em caixa

ÁREA PLUS

Referência	Descrição	€ Branco	€ Cor*
650520	MÓVEL ÁREA PLUS 120 C/2 GAVETAS ☞ 1200x447x350mm / 37.0Kg Compatíveis com o lavatório Área Plus Ref. 108170. *Cores disponíveis sob consulta: preto mate (26).	405,00€	405,00€
650520	MÓVEL ÁREA PLUS 120 C/2 GAVETAS ☞ 1200x447x350mm / 37.0Kg Compatíveis com o lavatório Área Plus Ref. 108170. *Cores disponíveis sob consulta: carvalho (78) e carvalho claro (79).		365,00€
108170	LAVATÓRIO ÁREA PLUS 121 ☞ 1210x459x148mm / 25.0Kg Lavatório disponível em branco.	230,24€	
6950520	PACK ÁREA PLUS 120 C/2 GAVETAS ☞ 59.6Kg Pack móvel 120 c/2 gavetas + lavatório 121 *Cores disponíveis sob consulta: preto mate (26).	555,00€	555,00€
6950520	PACK ÁREA PLUS 120 C/2 GAVETAS ☞ 59.6Kg Pack móvel 120 c/2 gavetas + lavatório 121 *Cores disponíveis sob consulta: carvalho (78) e carvalho claro (79).		515,00€
6950520E	PACK ÁREA PLUS 120 C/2 GAVETAS ☞ 78.6Kg Pack móvel 120 c/2 gavetas + lavatório 121 + espelho 120 *Cores disponíveis sob consulta: preto mate (26).	705,00€	705,00€
6950520E	PACK ÁREA PLUS 120 C/2 GAVETAS ☞ 78.6Kg Pack móvel 120 c/2 gavetas + lavatório 121 + espelho 120 *Cores disponíveis sob consulta: carvalho (78) e carvalho claro (79).		665,00€

Referência	Descrição	€ Branco	€ Cor*
650521	MÓVEL ÁREA PLUS 120 C/4 GAVETAS ☞ 1200x447x466mm / 47.0Kg Compatíveis com o lavatório Área Plus Ref. 108170. *Cores disponíveis sob consulta: preto mate (26).	530,00€	530,00€
650521	MÓVEL ÁREA PLUS 120 C/4 GAVETAS ☞ 1200x447x466mm / 47.0Kg Compatíveis com o lavatório Área Plus Ref. 108170. *Cores disponíveis sob consulta: carvalho (78) e carvalho claro (79).		480,00€
108170	LAVATÓRIO ÁREA PLUS 121 ☞ 1210x459x148mm / 25.0Kg Lavatório disponível em branco.	230,24€	
6950521	PACK ÁREA PLUS 120 C/4 GAVETAS ☞ 69.5Kg Pack móvel 120 c/4 gavetas + lavatório 121 *Cores disponíveis sob consulta: preto mate (26).	680,00€	680,00€
6950521	PACK ÁREA PLUS 120 C/4 GAVETAS ☞ 69.5Kg Pack móvel 120 c/4 gavetas + lavatório 121 *Cores disponíveis sob consulta: carvalho (78) e carvalho claro (79).		630,00€
6950521E	PACK ÁREA PLUS 120 C/4 GAVETAS ☞ 88.5Kg Pack móvel 120 c/4 gavetas + lavatório 121 + espelho 120 *Cores disponíveis sob consulta: preto mate (26).	830,00€	830,00€
6950521E	PACK ÁREA PLUS 120 C/4 GAVETAS ☞ 88.5Kg Pack móvel 120 c/4 gavetas + lavatório 121 + espelho 120 *Cores disponíveis sob consulta: carvalho (78) e carvalho claro (79).		780,00€

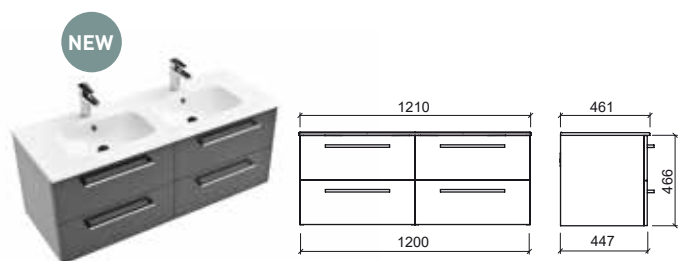
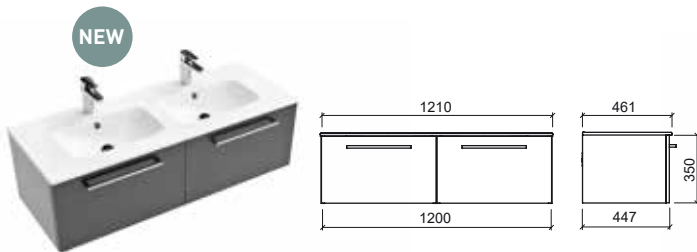

Referência	Descrição	€ Cor
65171	① ESPELHO ÁREA PLUS 120 C/ILUMINAÇÃO ☞ 1192x793x103mm / 19.0Kg Espelho com 2 apliques.	172,89€
6A547000	② APLIQUE P/ESPELHO ÁREA PLUS ☞ 0.4Kg Cromado. Com 2 apliques com 4 lâmpadas led 6W/230V.	42,45€

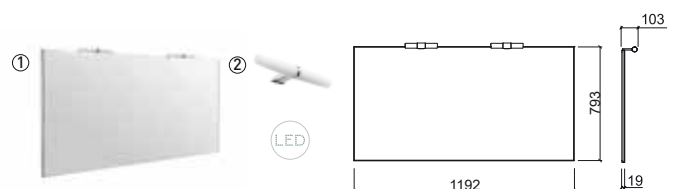

LEGENDA.

☞ Em caixa  Iluminação LED

EMMA



Referência	Descrição	€ Branco	€ Nogueira
61091	1 BANCADA EMMA 80 C/FURO CENTRAL 800x500x118mm Bancada em MDF lacado com acabamento branco ou revestido a folha de madeira composta com acabamento em nogueira .	314,56€	345,99€
61092	2 BANCADA EMMA 100 C/FURO CENTRAL 1000x500x118mm Bancada em MDF lacado com acabamento branco ou revestido a folha de madeira composta com acabamento em nogueira .	359,49€	395,44€
61093	3 BANCADA EMMA 120 C/FURO CENTRAL 1200x500x118mm Bancada em MDF lacado com acabamento branco ou revestido a folha de madeira composta com acabamento em nogueira .	394,06€	433,46€
61094	4 BANCADA EMMA 120 C/2 FUIROS 1200x500x118mm Bancada em MDF lacado com acabamento branco ou revestido a folha de madeira composta com acabamento em nogueira .	417,29€	459,02€
61095	5 BANCADA EMMA 140 C/2 FUIROS 1400x500x118mm Bancada em MDF lacado com acabamento branco ou revestido a folha de madeira composta com acabamento em nogueira .	479,49€	527,46€
61096	6 BANCADA EMMA 160 C/2 FUIROS 1600x500x118mm Bancada em MDF lacado com acabamento branco ou revestido a folha de madeira composta com acabamento em nogueira .	493,33€	541,29€

	A	B	C	D	E	
1	80	800	500	118	42	400
2	100	1000	500	118	42	500
3	120	1200	500	118	42	600
4	120	1200	500	118	42	300
5	140	1400	500	118	42	350
6	160	1600	500	118	42	400

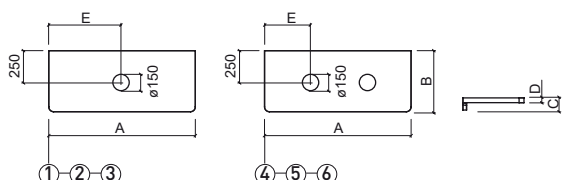

1 Compatível com lavatórios de posar:

108650	108980	109390	136339	136779
108930	108990	109720	136379	136789
108940	109309	109739	136389	137300
108950	109340	109740	136729	137310
108970	109360	109900	136739	

2 Compatível com lavatórios de posar:

108650	108980	109390	136339	136789
108930	108990	109720	136379	137300
108940	109309	109739	136389	137310
108950	109340	109740	136739	
108970	109360	109900	136779	

3 Compatível com lavatórios de posar:

108650	108980	109390	136339	136779
108930	108990	109720	136379	137789
108940	109309	109739	136389	137300
108950	109340	109740	136729	137310
108970	109360	109900	136739	

4 Compatível com lavatórios de posar:

108930	109390	136379
108980	109710	136729
108990	109720	136779
109340	109739	137300
109360	109740	

5 Compatível com lavatórios de posar:

108930	109309	109720	136379	136789
108940	109340	109739	136389	137300
108970	109360	109740	136729	137310
108980	109390	109900	136739	
108990	109710	136339	136779	

6 Compatível com lavatórios de posar:

108930	109309	109720	136379	136789
108940	109340	109739	136389	137300
108970	109360	109740	136729	137310
108980	109390	109900	136739	
108990	109710	136339	136779	

LEGENDA.

Em caixa



Referência	Descrição	€ Branco
------------	-----------	----------

932080	LAVATÓRIO ALVA 	1 716,00€
---------------	---	------------------

 803x503x503mm

Lavatório de parede com furo para torneira em Solid Surface, com overflow. Estrutura para lavatório com acabamento **preto mate** e prateleira em aglomerado revestido a melamina com acabamento **branco**. Inclui kit de fixação. **Não compatível com VDA**. Válvula compatível Ref. 4V99.

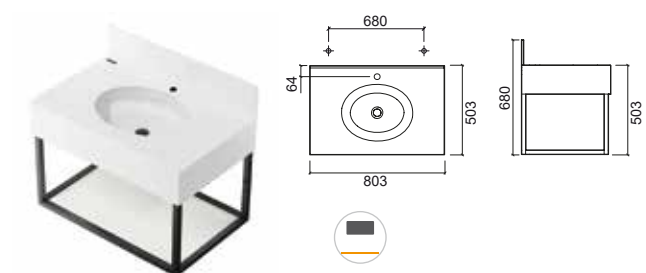

LEGENDA.

 Em caixa

 Parede

RIBA



Referência	Descrição	€ Branco
66040	MÓVEL RIBA 40 390x605x840mm / 16.2Kg Móvel em melamina com acabamento branco . Compatível com lava roupa Riba Ref. 108600.	119,66€
108600	LAVA ROUPA RIBA 40 390x605x375mm / 22.1Kg	128,59€

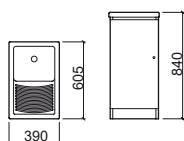

Referência	Descrição	€ Branco
66340	MÓVEL RIBA 75 745x640x850mm / 25.1Kg Móvel em melamina com acabamento branco . Compatível com lava roupa Riba Ref. 108630.	172,83€
108630	LAVA ROUPA RIBA 75 745x640x365mm / 38.5Kg	165,90€

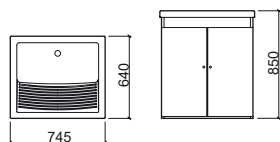

BLINK



Referência	Descrição	€ Branco	€ Pinho
66440	MÓVEL BLINK 599x607x804mm / 17.5Kg Móvel em melamina com acabamento branco . Compatível com lava roupa Blink Ref. 108640.	137,52€	
108640	LAVA ROUPA BLINK 640x610x348mm / 29.5Kg	145,33€	
66006	TÁBUA P/LAVA ROUPA BLINK 520x450x22mm / 3.3Kg Tábua em Pinho . Compatível com lava roupa Blink Ref. 108640.		86,42€

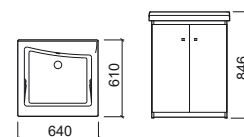



Referência	Descrição	€
63170	① ESPELHO DREAM 60x80 C/ILUMINAÇÃO LED E DESEMBACIADOR 600x800x30mm / 5.6Kg CLII-IP44, iluminação LED (4000 K).	192,54€
63171	② ESPELHO DREAM 80x80 C/ILUMINAÇÃO LED E DESEMBACIADOR 800x800x30mm / 8.0Kg CLII-IP44, iluminação LED (4000 K).	209,56€
63270	③ ESPELHO DREAM 90x80 C/ILUMINAÇÃO LED E DESEMBACIADOR 900x800x30mm / 9.0Kg CLII-IP44, iluminação LED (4000 K).	222,66€
63271	④ ESPELHO DREAM 100x80 C/ILUMINAÇÃO LED E DESEMBACIADOR 1000x800x30mm / 10.0Kg CLII-IP44, iluminação LED (4000 K).	235,76€
63370	⑤ ESPELHO DREAM 120x80 C/ILUMINAÇÃO LED E 2 DESEMBACIADORES 1200x800x30mm / 11.0Kg CLII-IP44, iluminação LED (4000 K).	281,60€

Referência	Descrição	€
62170	① ESPELHO DREAM Ø65 C/ILUMINAÇÃO LED E DESEMBACIADOR Ø650x30mm / 4.0Kg CLII-IP44, iluminação LED (4000 K).	196,47€
62171	② ESPELHO DREAM Ø80 C/ILUMINAÇÃO LED E DESEMBACIADOR Ø800x30mm / 6.0Kg CLII-IP44, iluminação LED (4000 K).	229,22€

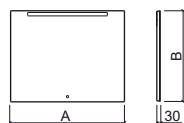
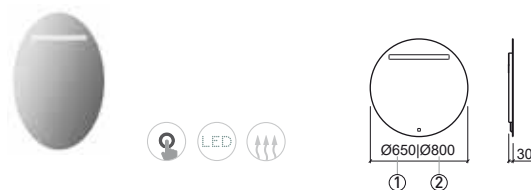

	A	B
①	600	800
②	800	800
③	900	800
④	1000	800
⑤	1200	800



LEGENDA.

Em caixa

LED Iluminação LED



PEÇAS ESPECIAIS

Urinóis

- 151 Like
- 151 WCA
- 151 Atlântico
- 151 Forma
- 152 Sanlife
- 152 Ria
- 152 Jade

Separadores

- 153 Link
- 153 WcKids

153 **Sanita turca**

153 **Peças hospitalares**

Lava-Roupas

- 154 Blink
- 154 Tribo
- 154 Riba

PEÇAS ESPECIAIS

Referência Descrição € Branco € Outras

108551 ① URINOL LIKE COM DIFUSOR **227,36€**

315x325x565mm / 14.3Kg / Peças p/paleta BR=18
Inclui difusor, Sifão, Válvula e Kit de fixação
* Cota indicativa.
> P. 155 COMPONENTES

108550 ② URINOL LIKE SEM ÁGUA **428,82€**

315x325x565mm / 14.3Kg / Peças p/paleta BR=18
Inclui Kit de inslatação, kit de desinfecção, Kit de fixação e
detergente sanclean diluído (750ml). * Cota indicativa.
> P. 155 COMPONENTES

10855010 ③ DETERGENTE SANCLEAN DILUÍDO 750ML **5,03€**
Produto de limpeza para cerâmica.

10855020 ④ DETERGENTE SANCLEAN CONCENTRADO 1L **12,23€**
Produto de limpeza para cerâmica.

10855008 ⑤ ANEL DE DESINFECÇÃO URINOL LIKE **17,50€**

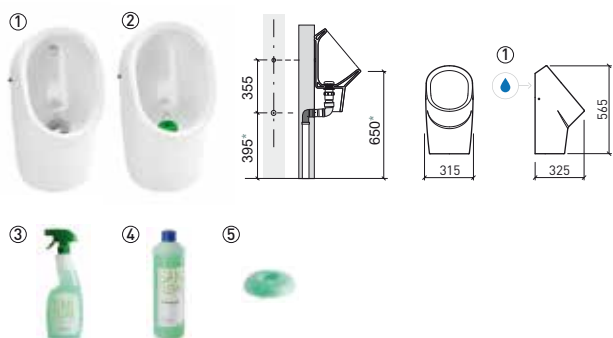

Referência Descrição € Branco

108510 URINOL ATLÂNTICO **233,90€**

485x340x770mm / 26.4Kg / Peças p/paleta BR=10
Não Inclui Sifão nem kit de fixação. * Cota indicativa.
> P. 155 COMPONENTES

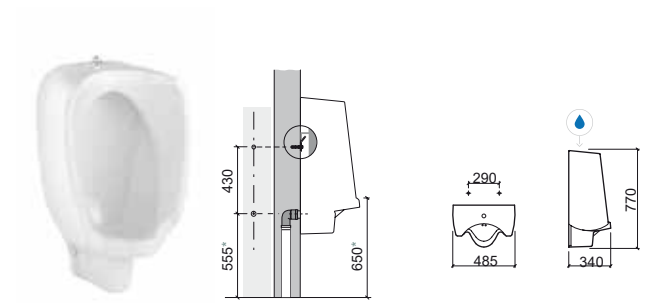

Referência Descrição € Branco

108560 ① URINOL FORMA ENTRADA P/TRÁS **155,94€**

350x350x585mm
Inclui kit de fixação e sifão de descarga. * Cota indicativa.
> P. 155 COMPONENTES

108561 ② URINOL FORMA ENTRADA P/CIMA **155,94€**

350x350x585mm
Inclui kit de fixação e sifão de descarga. * Cota indicativa.
> P. 155 COMPONENTES

Referência Descrição € Branco

111500 URINOL WCA **291,96€**

Ø347x315x505mm / 14.7Kg / Peças p/paleta BR=24
Inclui Sifão e kit de fixação. * Cota indicativa.
> P. 155 COMPONENTES

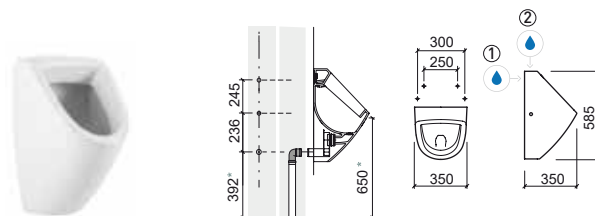
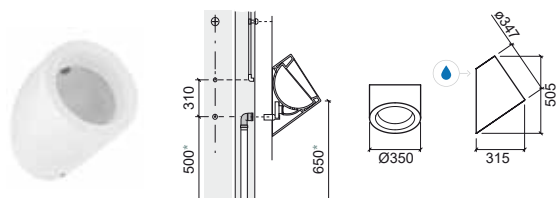

LEGENDA.

Entrada de água

P. 92 PLACAS / BR. BRANCO

PEÇAS ESPECIAIS

Referência Descrição € Branco

136500 URINOL DE CANTO SANLIFE **135,54€**
 262x372x450mm / 12,5Kg / Peças p/paleta BR=28
 Inclui difusor de urinol com entrada por trás, válvula, sifão e kit de fixação.
 * Cota indicativa. > P. 156 COMPONENTES

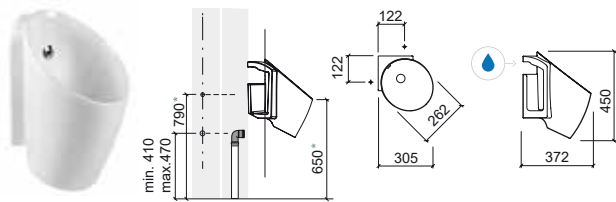

Referência Descrição € Branco

108570 ① URINOL RIA ENTRADA P/TRÁS **37,40€**
 300x255x428mm
 Não Inclui Sifão nem kit de fixação. * Cota indicativa.
 [-] Consultar disponibilidade. > P. 156 COMPONENTES

108571 ② URINOL RIA ENTRADA P/CIMA **35,94€**
 300x255x428mm
 Não Inclui Sifão nem kit de fixação. * Cota indicativa.
 [-] Consultar disponibilidade. > P. 156 COMPONENTES

108597 PACK URINOL RIA **166,34€**
 Urinol entrada p/trás + kit de fixação + torneira temporizada encastrar urinol Eco + sifão. [-] Consultar disponibilidade.

108591 PACK URINOL RIA **151,88€**
 Urinol entrada p/cima + kit de fixação + torneira temporizada urinol Eco + sifão. [-] Consultar disponibilidade.

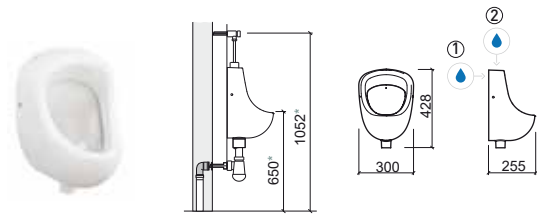

Referência Descrição € Branco

108500 URINOL RIA **35,94€**
 310x255x423mm / 8,4Kg / Peças p/paleta BR=48
 Não Inclui Sifão nem kit de fixação. * Cota indicativa.
 > P. 156 COMPONENTES

108590 PACK URINOL RIA **151,88€**
 11,0Kg
 Urinol + kit de fixação + torneira temp. urinol Eco + sifão

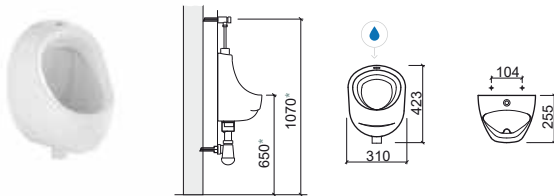

Referência Descrição € Branco

104500 URINOL JADE **167,41€**
 325x280x540mm / 13,2Kg / Peças p/paleta BR=24
 Inclui Tampo, Kit de Fixação e sifão de descarga. * Cota indicativa.
 > P. 156 COMPONENTES

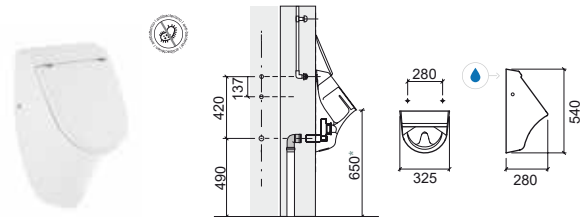

LEGENDA.

Antibacteriano Entrada de água

PEÇAS ESPECIAIS

Referência Descrição € Branco

108540 SEPARADOR LINK EM CERÂMICA **165,48€**
 88x420x750mm / 14.9Kg / Peças p/paleta BR=10
 Inclui kit de fixação. *Cota indicativa.
 > P. 156 COMPONENTES

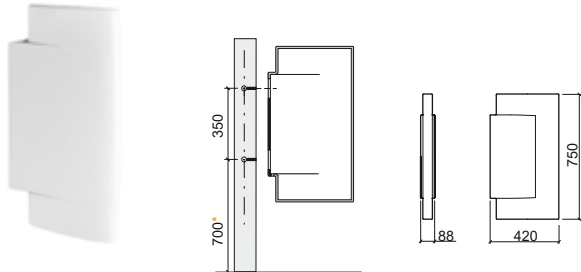

Referência Descrição € Branco

108610 SANITA TURCA **72,92€**
 465x610x195mm / 14.8Kg / Peças p/paleta BR=16

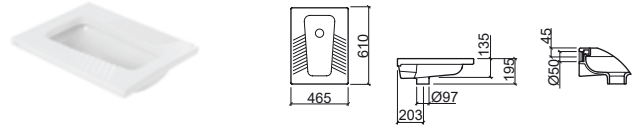

Referência Descrição € Branco € Cromo

118610 ① PIA HOSPITALAR **149,95€**
 410x505x435mm / 22.0Kg / Peças p/paleta BR=30
 Não Inclui fixação. Fixação compatível com Ref. 400.
 > P. 156 COMPONENTES

4A1861 ② GRELHA P/PIA HOSPITALAR **59,55€**
 425x390xØ8mm / 0.8Kg

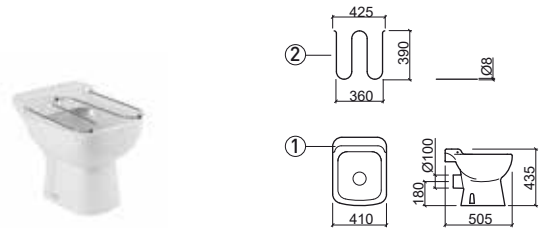

Referência Descrição € Branco € Outra

62541 SEPARADOR WCKIDS 100X60 **226,03€** **226,03€**
 65x608x1115mm / 10.1Kg / Peças p/paleta BR=15
 Separador em compacto fenólico com acabamento em branco, amarelo
 Ref. 6254112 ou azul Ref. 6254107. Pé em inox. Inclui ferragem de
 fixação à parede e pé. Não inclui kit de fixação.

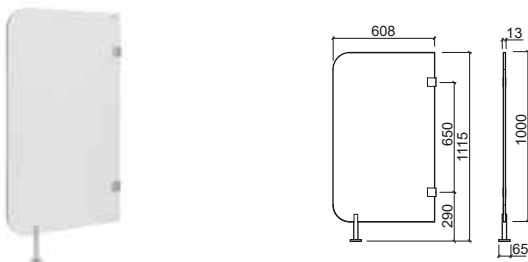

Referência Descrição € Branco € Cromo

118694 ① LAVATÓRIO MULTIFUNCIONAL FUSION COM GRELHA **320,89€**
 438x380x362mm / 20.0Kg / Peças p/paleta BR=18
 Válvula sempre aberta incluída. > P.157 COMPONENTES

118640 ① LAVATÓRIO MULTIFUNCIONAL FUSION **235,76€**
 438x380x362mm / 19,4Kg / Peças p/paleta BR=18
 Válvula sempre aberta incluída. > P.157 COMPONENTES

4A863 ② GRELHA P/LAVATÓRIO MULTIFUNCIONAL FUSION **85,13€**
 301x337x22mm
 Em Inox.

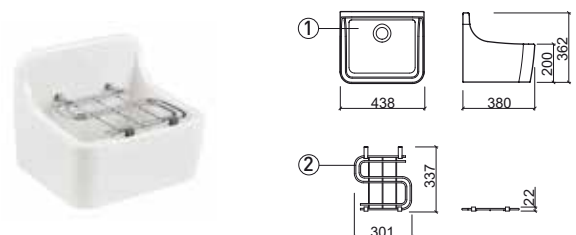

LEGENDA.

LAVA ROUPAS

Referência Descrição € Branco € Pinho

- 108640** ① **LAVA ROUPA BLINK** **145,33€**
 640x610x348mm / 29.5Kg / Peças p/paleta BR=08
 Lava roupa em Fireclay com overflow. Compatível com Válvula Ref. 464011 e Tábua Blink Ref. 66006. Plano de corte: 600x570mm.
 > **P. 156 COMPONENTES**
- 66006** ② **TÁBUA P/LAVA ROUPA BLINK** **86,42€**
 520x450x22mm / 3.3Kg
 Tábua em **Pinho**. Compatível com lava roupa Blink Ref. 108640.
- 66440** **MÓVEL BLINK** **137,52€**
 Compatível com lava roupa Blink 108640.

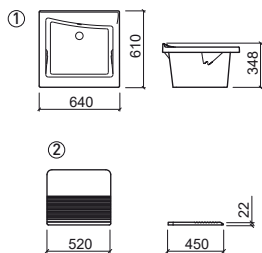

Referência Descrição € Branco

- 108600** **LAVA ROUPA RIBA 40** **128,59€**
 390x605x375mm / 22.1Kg / Peças p/paleta BR=12
 Lava-roupa em Fireclay sem overflow.
 Compatível com móvel Riba 40 Ref. 66040.
- 66040** **MÓVEL RIBA 40** **119,66€**
 390x605x800mm / 16.2Kg
 Compatível com lava roupa Riba 40 Ref. 108600.

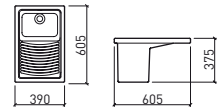

Referência Descrição € Branco

- 109900** **LAVATÓRIO TRIBO 60x42** **225,73€**
 597x425x380mm / Peças p/paleta BR=12
 Lava roupa em Fireclay sem overflow. **Não compatível com VDA.**
 Plano de corte: Ø150mm. > **P.157 COMPONENTES**

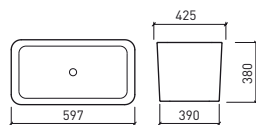

Referência Descrição € Branco

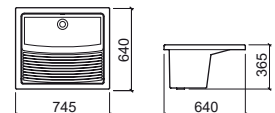

- 108630** **LAVA ROUPA RIBA 75** **165,90€**
 745x640x365mm / 38.5Kg / Peças p/paleta BR=06
 Lava-roupa em Fireclay sem overflow.
 Compatível com móvel Riba 75 Ref. 66340.
- 66340** **MÓVEL RIBA 75** **172,83€**
 745x640x800mm / 25.1Kg
 Compatível com lava roupa Riba 75 Ref. 108630.





URINOL LIKE

Referência	Descrição	€ Outra
10855100	SIFÃO C/TUBO 	14,23€
21	KIT DE FIXAÇÃO  0.1Kg	4,79€
10855030	KIT DE INSTALAÇÃO E DESINFECÇÃO P/URINOL SEM ÁGUA (URINOL 108550) 	246,91€
10855130	KIT DE INSTALAÇÃO P/URINOL COM ÁGUA (URINOL 108551) 	106,45€
5A08551011	DIFUSOR URINOL ENTRADA P/TRÁS (URINOL 108551) 	30,66€
49800	VÁLVULA SEMPRE ABERTA (URINOL 108551)  0.5Kg	51,88€
10855000	KIT DE DESINFECÇÃO 	103,31€
10855031	CHAVE DE MONTAGEM 	19,11€
10855010	DETERGENTE SANCLEAN DILUÍDO 750ML 	5,03€
10855020	DETERGENTE SANCLEAN CONCENTRADO 1L 	12,23€
10855008	ANEL DE DESINFECÇÃO 	17,50€

URINOL WCA

Referência	Descrição	€ Outra
5A110500	DIFUSOR URINOL 0.2Kg	27,21€
11150000	SIFÃO 0.2Kg	60,10€
410560	EMBOQUE  0.1Kg	0,79€
410560	EMBOQUE PARA SIFÃO DE URINOL  0.1Kg Para sifão Ref.11150000	20,00€
11150010	KIT FIXAÇÃO URINOL	10,65€
11150030	KIT INSTALAÇÃO/FIXAÇÃO URINOL 0.7Kg Inclui difusor, kit de fixação e sifão.	71,18€

URINOL ATLÂNTICO





Referência	Descrição	€ Outra
10851000	FERRAGEM PARA URINOL  0.9Kg	43,37€
10851030	KIT INSTALAÇÃO/FIXAÇÃO URINOL 	107,81€

URINOL FORMA

Referência	Descrição	€ Outra
11150000	SIFÃO  0.2Kg	60,10€
19	KIT DE FIXAÇÃO URINOL	4,35€
10856130	KIT INSTALAÇÃO/FIXAÇÃO URINOL ENTRADA P/CIMA 	42,71€
10856030	KIT INSTALAÇÃO/FIXAÇÃO URINOL ENTRADA P/TRÁS 	52,21€
410560	EMBOQUE (URINOL 108560) 	0,79€
410560	EMBOQUE PARA SIFÃO DE URINOL  0.1Kg Para sifão Ref.11150000	20,00€

COMPONENTES

URINOL SANLIFE

Referência	Descrição	€ Outra
5A365000	DIFUSOR URINOL ENTRADA P/TRÁS 	45,85€
108551	SIFÃO C/TUBO 	14,23€
43611	VÁLVULA 	19,80€
10850030	KIT DE FIXAÇÃO 	3,20€

URINOL RIA

Referência	Descrição	€ Branco	€ Outra
10850000	SIFÃO  0.4Kg	39,01€	
10850030	KIT DE FIXAÇÃO (URINOL 108500) 		3,20€
19	KIT DE FIXAÇÃO (URINOL 108570/1) 		4,35€
410560	EMBOQUE (URINOL 108570) 		0,79€
10857030	KIT DE INSTALAÇÃO (URINOL 108570) 		14,00€



URINOL JADE

Referência	Descrição	€ Branco	€ Cor
11150000	SIFÃO  0.2Kg		60,10€
410560	EMBOQUE  0.1Kg		0,79€
410560	EMBOQUE PARA SIFÃO DE URINOL  0.1Kg Para sifão Ref.11150000		20,00€
21	KIT DE FIXAÇÃO  0.1Kg		4,35€
10450030	KIT INSTALAÇÃO/FIXAÇÃO URINOL		44,08€
2045111	FERRAGEM P/TAMPO URINOL INOX 0.1Kg		10,97€
20451	TAMPO URINOL  0.8Kg Tampo em Duroplast com dobradiças em aço inox. Com proteção anti-bacteriana.	47,32€	
2064500	BATENTES P/TAMPO URINOL 0.1Kg	1,02€	

SEPARADOR LINK

Referência	Descrição	€ Outra
10854010	KIT DE FIXAÇÃO 	6,09€

PIA HOSPITALAR

Referência	Descrição	€ Outra
MSKT1735	EMBOQUE PARA APLICAÇÃO DE FLUXÓMETRO  0.1Kg	3,66€
400	KIT DE FIXAÇÃO  0.1Kg	1,31€

LAVA ROUPA BLINK

Referência	Descrição	€ Outra
464011	VÁLVULA MANUAL P/LAVA ROUPA  0.3Kg	10,07€

LAVATÓRIO FUSION

Referência	Descrição	€ Outra
4V1811	VÁLVULA SEMPRE ABERTA 0.3Kg	5,00€

LAVATÓRIO TRIBO

Referência	Descrição	€ Cromo	€ Cor
4V91	VÁLVULA TIC-TAC UNIVERSAL ESPELHO GRANDE 0.4Kg Disponível em: Cr, Cr/Br, Cr/Preto.	23,05€	36,03€
4V92	VÁLVULA TIC TAC UNIVERSAL ESPELHO PEQUENO 0.3Kg	16,27€	
4V93	VÁLVULA TIC-TAC UNIVERSAL ESPELHO QUADRADO 0.5Kg	29,84€	
4V94	VÁLVULA TIC-TAC UNIVERSAL ESPELHO PEQUENO ABS CR 0.1Kg	7,04€	
4V99	VÁLVULA SEMPRE ABERTA PARA LAVATÓRIOS 0.4Kg Disponível em: Em grafite [03], dourado [12], cobre [96] e níquel [B3].	22,61€	73,12€
4V95	SIFÃO CILINDRICO 0.8Kg	46,54€	
4V96	SIFÃO QUADRADO 1.0Kg	60,34€	

[03]



[12]



[96]



[B3]







PRODUTOS PARA PESSOAS COM MOBILIDADE REDUZIDA

Louça sanitária

- 161 New WcCare
- 165 Proget Confort
- 167 Winner Confort
- 169 Aveiro Confort
- 169 Aveiro

Acessórios

- 170 New WcCare
- 174 WcCare

Bases de duche

- 176 New WcCare

Divisórias

- 176 New WcCare

Misturadoras

- 177 Easy
- 177 XS
- 178 Twocare
- 179 Eco



NEW WCCARE

design Suzana Nobre



Referência Descrição € Branco

129320 ① **LAVATÓRIO 65** **115,10€**
 IVA
 652x580x158mm / 11.7Kg / Peças p/paleta BR=30
 Lavatório de parede com furo para torneira. Inclui kit de fixação (p/ paredes de alvenaria). Compatível com Fixação Ref. 42902.

42902 ② **FIXAÇÃO PNEUMÁTICA P/LAVATÓRIO 65** **271,02€**
 IVA
 7.0Kg

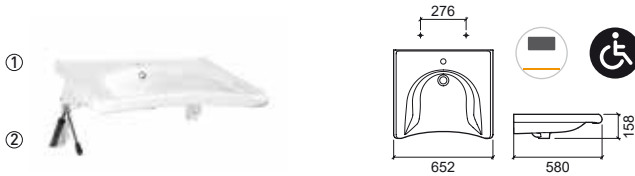

Referência Descrição € Branco

129700 IVA **LAVATÓRIO CANTO** **216,43€**
 874x620x155mm / 17.9Kg / Peças p/paleta BR=30
 Lavatório de parede com furo para torneira. Inclui kit de fixação.

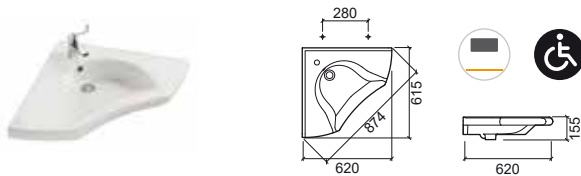

Referência Descrição € Branco

129330 IVA **LAVATÓRIO 76 C/PEGAS** **159,52€**
 759x522x155mm / 19.8Kg / Peças p/paleta BR=30
 Lavatório de parede com furo para torneira. Inclui kit de fixação. Válvulas compatíveis Ref. 4V99, 4V91 e 4V92. Compatível com Fixação Ref. 42902.

NEW

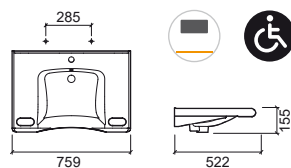

Referência Descrição € Branco € Cor

129011 ① **SANITA SIMPLES D/C** **235,06€**
 IVA
 380x575x440mm / 32.4Kg / Peças p/paleta BR=20
 Inclui kit de fixação e Sifão de Descarga.
 > P. 78 SISTEMAS DE INSTALAÇÃO SANITÁRIA

129012 ② **SANITA SIMPLES D/P*** **235,06€**
 IVA
 380x575x440mm / 32.4Kg / Peças p/paleta BR=20
 Inclui kit de fixação. *Não inclui sifão de descarga MSKT1986.
 > P. 78 SISTEMAS DE INSTALAÇÃO SANITÁRIA

22911 IVA **TAMPO P/SANITA C/TAMPA C/ABERTURA** **92,61€**
 3.2Kg / Caixa 06
 Tambo em Duroplast com dobradiças em aço inox.

22931 IVA **TAMPO P/SANITA C/TAMPA C/ABERTURA C/SLOWCLOSE** **128,16€**
 3.2Kg / Caixa 06
 Tambo em Duroplast com dobradiças em aço inox.

22951 IVA **TAMPO P/SANITA C/TAMPA** **90,39€**
 3.8Kg / Caixa 06
 Tambo em Duroplast com dobradiças em aço inox.

22961 IVA **TAMPO P/SANITA C/TAMPA C/SLOWCLOSE** **125,95€**
 3.8Kg / Caixa 06
 Tambo em Duroplast com dobradiças em aço inox.

2291100A IVA **TAMPO P/SANITA S/TAMPA C/ABERTURA** **71,86€**
 2.0Kg / Caixa 06
 Tambo em Duroplast com dobradiças em aço inox.

2295100A IVA **TAMPO P/SANITA S/TAMPA** **69,65€**
 2.1Kg / Caixa 06
 Tambo em Duroplast com dobradiças em aço inox.

2293111 **FERRAGENS PARA TAMPO DE SANITA SLOWCLOSE INOX** **31,81€**
 0.1Kg

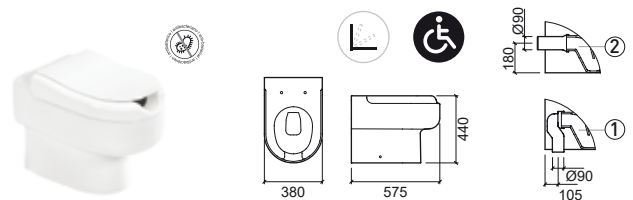

LEGENDA. Produto suspenso Slowclose Antibacteriano

lavatório de parede Mobilidade reduzida Em caixa

IVA IVA TAXA REDUZIDA (DL 163/2006 de 8 de Agosto de 2006) - Lei das acessibilidades.

P. 92 PLACAS / * MSKT1986 SIFÃO D/P / BR. BRANCO

NEW WCCARE

design Suzana Nobre



Referência	Descrição	€ Branco	€ Cor
129032	IVA SANITA SUSPensa 📦 380x570x390mm / 26.9Kg / Peças p/paleta BR=12 > P. 88 SISTEMAS DE INSTALAÇÃO SANITÁRIA	284,20€	
22911	IVA TAMPO P/SANITA C/TAMPA C/ABERTURA 📦 3.2Kg / Caixa 06 Tampo em Duroplast com dobradiças em aço inox.	92,61€	
22931	IVA TAMPO P/SANITA C/TAMPA C/ABERTURA C/SLOWCLOSE 📦 3.2Kg / Caixa 06 Tampo em Duroplast com dobradiças em aço inox.	128,16€	
22951	IVA TAMPO P/SANITA C/TAMPA 📦 3.8Kg / Caixa 06 Tampo em Duroplast com dobradiças em aço inox.	90,39€	
22961	IVA TAMPO P/SANITA C/TAMPA C/SLOWCLOSE 📦 3.8Kg / Caixa 06 Tampo em Duroplast com dobradiças em aço inox.	125,95€	
2291100A	IVA TAMPO P/SANITA S/TAMPA C/ABERTURA 📦 2.0Kg / Caixa 06 Tampo em Duroplast com dobradiças em aço inox.	71,86€	
2295100A	IVA TAMPO P/SANITA S/TAMPA 📦 2.1Kg / Caixa 06 Tampo em Duroplast com dobradiças em aço inox.	69,65€	
2900	KIT FIXAÇÃO SANITA SUSPENSA APERTO INFERIOR 📦 0.3Kg	11,53€	
2293111	FERRAGENS PARA TAMPO DE SANITA SLOWCLOSE INOX 📦 0.1Kg	31,81€	

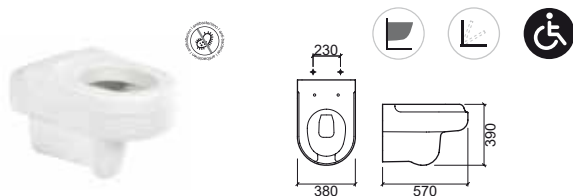

LEGENDA.

📦 Em caixa

👤 Produto suspenso

L Slowclose

🦠 Antibacteriano

♿ Mobilidade reduzida

IVA IVA TAXA REDUZIDA (DL 163/2006 de 8 de Agosto de 2006) - Lei das acessibilidades.



Referência	Descrição	€ Branco
130021	① SANITA COMPACTA D/C 📦 345x675x470mm / 30.3Kg / Peças p/paleta BR=18 Inclui kit de fixação e Sifão de Descarga.	149,66€
130022	② SANITA COMPACTA D/P* 📦 345x675x470mm / 30.3Kg / Peças p/paleta BR=18 Inclui kit de fixação. *Não inclui sifão de descarga MSKT1986.	149,66€
130111LM	③ TANQUE COMPACTO 📦 370x180x364mm / 13.8Kg / Peças p/paleta BR=45 Inclui tampa. Inclui mecanismo dupla descarga 6/3L.	122,45€
130113LM	③ TANQUE COMPACTO [EL] 📦 370x180x362mm / 13.8Kg / Peças p/paleta BR=45 Inclui tampa. Inclui mecanismo dupla descarga 6/3L.	122,45€
23031	TAMPO P/SANITA CLIPOFF C/SLOWCLOSE 📦 1.9Kg / Caixa 05 Tampo em Duroplast com dobradiças em aço inox. Com proteção anti-bacteriana.	79,77€
21411	TAMPO P/SANITA 📦 2.3Kg / Caixa 05 Tampo em Duroplast com dobradiças em aço inox. Com proteção anti-bacteriana.	63,05€
MSKT1986	SIFÃO DE DESCARGA D/P Ø90	6,58€
SANITA COMPLETA		335,16€

Sanita + Tanque com mecanismo + Tampo

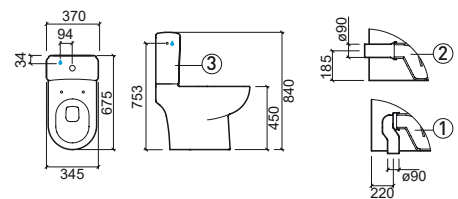

LEGENDA.



- Sênior
- Dupla descarga
- Antibacteriano
- Em caixa

* MSKT1986 SIFÃO D/P / BR. BRANCO

PROGET CONFORT

design Sanindusa



Referência	Descrição	€ Branco
130410	BIDÉ	153,40€
	 345x600x485mm / 22,7Kg / Peças p/paleta BR=24 Inclui kit de fixação.	
21441	TAMPO P/BIDÉ	67,25€
	 1.3Kg / Caixa 05 Tampo em Duroplast com dobradiças em aço inox. Com proteção anti-bacteriana.	

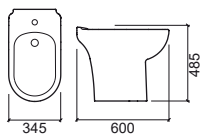

WINNER CONFORT

design Emanuel Ruffo



Referência	Descrição	€ Branco
144021	① SANITA COMPACTA RIMFLUSH D/C 350x650x457mm / 25.1Kg / Peças p/paleta BR=18 Inclui kit de fixação e sifão de descarga.	129,02€
144023	① SANITA COMPACTA RIMFLUSH D/C C/FURAÇÃO LATERAL 350x650x457mm / 25.1Kg / Peças p/paleta BR=18 Inclui kit de fixação e sifão de descarga.	129,02€
144022	② SANITA COMPACTA RIMFLUSH D/P* 350x650x457mm / 25.1Kg / Peças p/paleta BR=18 Inclui kit de fixação. *Não inclui sifão de descarga MSKT1986.	129,02€
144024	② SANITA COMPACTA RIMFLUSH D/P* C/FURAÇÃO LATERAL 350x650x457mm / 25.1Kg / Peças p/paleta BR=18 Inclui kit de fixação. *Não inclui sifão de descarga MSKT1986.	129,02€
142111LM	③ TANQUE COMPACTO C/MECANISMO 365x146x415mm / 14.0Kg / Peças p/paleta BR=36 Inclui tampa e mecanismo dupla descarga 4,5/3L.	111,33€
142113LM	③ TANQUE COMPACTO C/MECANISMO [EL] 365x146x415mm / 14.0Kg / Peças p/paleta BR=36 Inclui tampa e mecanismo dupla descarga 4,5/3L.	111,33€
24231	TAMPO P/SANITA EASYCLIP C/SLOWCLOSE 2.6Kg Tampo em Duroplast com dobradiças em aço inox. Com proteção anti-bacteriana.	52,39€
24234	TAMPO P/SANITA CLIPOFF C/SLOWCLOSE Tampo em Duroplast com dobradiças em aço inox. Com proteção anti-bacteriana.	50,00€
24211	TAMPO P/SANITA CLIPOFF Tampo em Duroplast com dobradiças em aço inox. Com proteção anti-bacteriana.	36,00€
SANITA COMPLETA		292,74€

Sanita + Tanque com mecanismo + Tampo EasyClip c/ Slowclose



LEGENDA.

- Antibacteriano
- Dupla descarga
- Slowclose
- Back to Wall

* MSKT1986 SIFÃO D/P / BR. BRANCO



WINNER CONFORT

design Emanuel Rufo

Referência	Descrição	€ Branco
144011	① SANITA SIMPLES RIMFLUSH D/C 350x530x464mm Inclui kit de fixação e sifão de descarga. > P. 78 SISTEMAS DE INSTALAÇÃO SANITÁRIA	120,49€
144012	② SANITA SIMPLES RIMFLUSH D/P* 350x530x464mm Inclui kit de fixação. *Não inclui sifão de descarga MSKT1986. > P. 78 SISTEMAS DE INSTALAÇÃO SANITÁRIA	120,49€
24231	TAMPO P/SANITA EASYCLIP C/SLOWCLOSE 2.6Kg Tampo em Duroplast com dobradiças em aço inox. Com proteção anti-bacteriana.	52,39€
24234	TAMPO P/SANITA CLIPOFF C/SLOWCLOSE Tampo em Duroplast com dobradiças em aço inox. Com proteção anti-bacteriana.	50,00€
24211	TAMPO P/SANITA CLIPOFF Tampo em Duroplast com dobradiças em aço inox. Com proteção anti-bacteriana.	36,00€

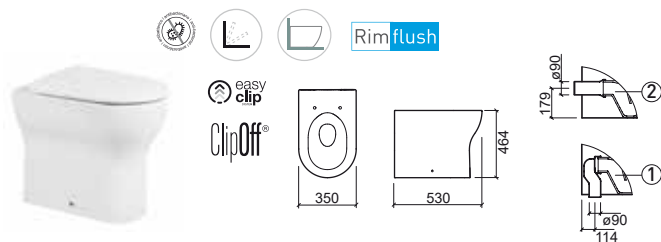

LEGENDA.

Antibacteriano
 Slowclose
 Back to Wall

P. 92 PLACAS / * MSKT1986 SIFÃO D/P / BR. BRANCO

AVEIRO CONFORT

design Sanindusa



Referência	Descrição	€ Branco
103024	SANITA COMPACTA D/P AVEIRO CONFORT 410x680x455mm / 23.2Kg / Peças p/paleta BR=12 Inclui kit de fixação. Não inclui tanque compacto e tampo p/sanita. Compatível com o tanque compacto Aveiro E/I Ref. 103111LM e com o tanque compacto Aveiro E/L Ref. 103113LM e tampo p/sanita Thermoplast Ref. 20321, tampo p/sanita Duroplast Ref. 20320 e tampo p/sanita c/slowclose Duroplast Ref. 20331.	126,71€
103925	PACK SANITA COMPACTA D/P AVEIRO CONFORT 41.2Kg / Peças p/paleta BR=12 Sanita Compacta D/P + Tanque Compacto com mecanismo + Tampo Thermoplast	256,76€

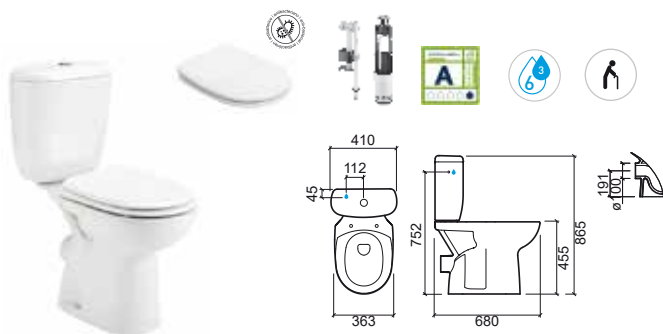

AVEIRO

design Sanindusa



Referência	Descrição	€ Branco	€ Cor
103042	SANITA SUSPENSA 70 360x700x345mm / 20.6Kg / Peças p/paleta BR=16 > P. 88 SISTEMAS DE INSTALAÇÃO SANITÁRIA	198,07€	
20314	TAMPO P/SANITA CLIPOFF SLOWCLOSE 2.2Kg / Caixa 05 Tampo em Duroplast com dobradiças em aço inox. Com proteção anti-bacteriana.	82,52€	
20311	TAMPO P/SANITA CLIPOFF 2.2Kg / Caixa 05 Tampo em Duroplast com dobradiças em aço inox. Com proteção anti-bacteriana.	40,00€	
20321	TAMPO P/SANITA 1.4Kg / Caixa 05 Tampo em Thermoplast com dobradiças em nylon.	20,48€	
4A03042	TUBO EXTENSOR P/SANITA AVEIRO 70 0.1Kg	11,89€	



LEGENDA.

Sênior
 Produto suspenso
 Slowclose
 Antibacteriano
 Dupla descarga
 Em caixa

BR. BRANCO

NEW WCCARE

design Suzana Nobre

Referência Descrição € Inox

42967 IVA **APOIO VERTICAL PAREDE/CHÃO** **150,00€**

85x116x1843mm / 3.0Kg
Apoio em inox escovado. Inclui kit de fixação.

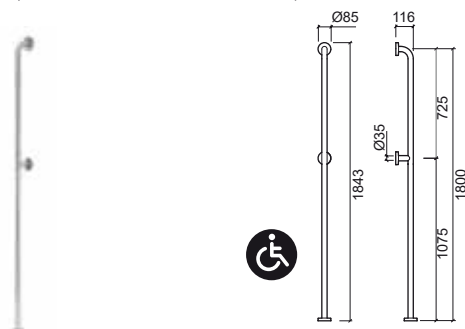

Referência Descrição € Inox

42966 IVA **APOIO SIMPLES 120** **175,00€**

1285x116x85mm / 2.3Kg
Apoio em inox escovado. Inclui kit de fixação.

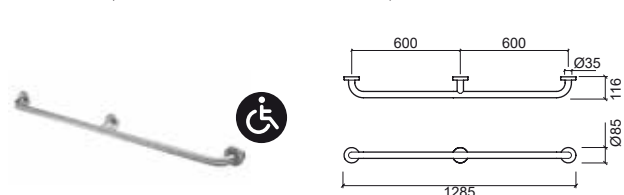

Referência Descrição € Inox

42972 ① **APOIO SIMPLES 100** **140,00€**

1085x116x85mm / 1.8Kg
Apoio em inox escovado. Inclui kit de fixação.

42953 ② **APOIO SIMPLES 90** **135,00€**

985x116x85mm / 1.4Kg
Apoio em inox escovado. Inclui kit de fixação.

42971 ③ **APOIO SIMPLES 80** **125,00€**

885x116x85mm / 1.6Kg
Apoio em inox escovado. Inclui kit de fixação.

42970 ④ **APOIO SIMPLES 70** **120,00€**

785x116x85mm / 1.4Kg
Apoio em inox escovado. Inclui kit de fixação.

42952 ⑤ **APOIO SIMPLES 60** **115,00€**

685x116x85mm / 1.3Kg
Apoio em inox escovado. Inclui kit de fixação.

42951 ⑥ **APOIO SIMPLES 45** **110,00€**

535x116x85mm / 0.9Kg
Apoio em inox escovado. Inclui kit de fixação.

42950 ⑦ **APOIO SIMPLES 30** **105,00€**

385x116x85mm / 0.9Kg
Apoio em inox escovado. Inclui kit de fixação.



	A	B
①	100	1085
②	90	985
③	80	885
④	70	785
⑤	60	685
⑥	45	535
⑦	30	385

Referência Descrição € Inox

42965 IVA **APOIO C/BARRA VERTICAL CENTRAL** **275,64€**

1288x116x933mm / 3.6Kg
Apoio em inox escovado. Inclui kit de fixação.

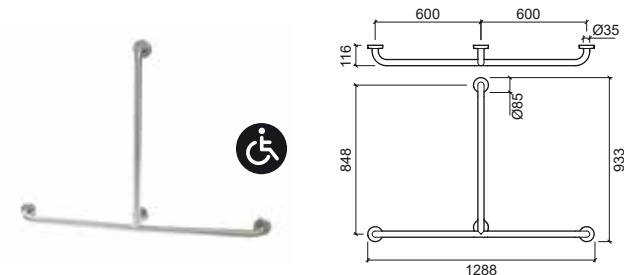

Referência Descrição € Inox

42959 IVA **APOIO CANTO C/BARRA VERTICAL CENTRAL** **330,00€**

1343x790x933mm / 4.7Kg
Apoio em inox escovado. Inclui kit de fixação.

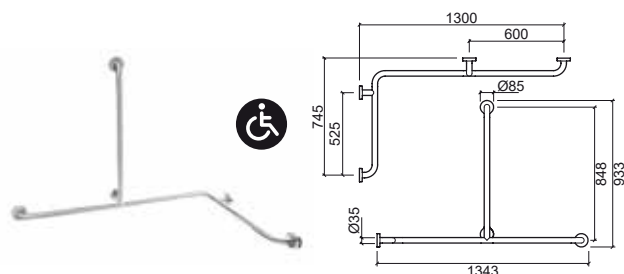

LEGENDA.

IVA IVA TAXA REDUZIDA (DL 163/2006 de 8 de Agosto de 2006) - Lei das acessibilidades.

Mobilidade reduzida Encastrar Antiderrapante

Referência Descrição € Inox

42957 ① **APOIO CANTO 70x100** **225,13€**
 IVA 1000x700x85mm / 3.0Kg
 Apoio em inox escovado. Inclui kit de fixação.

42956 ② **APOIO CANTO 80x80** **220,92€**
 IVA 800x800x85mm / 2.9Kg
 Apoio em inox escovado. Inclui kit de fixação.

42955 ③ **APOIO CANTO 70x70** **210,38€**
 IVA 700x700x85mm / 2.7Kg
 Apoio em inox escovado. Inclui kit de fixação.

	A	B	C	D
①	70x100	700	1000	503 803
②	80x80	800	800	603 503
③	70x70	700	700	503 503

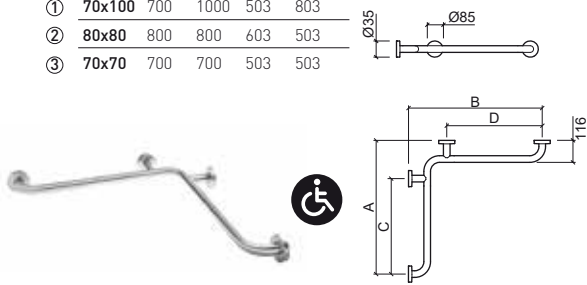

Referência Descrição € Inox

42954 IVA **APOIO ÂNGULO 130°** **140,00€**
 658x115x365mm / 1.6Kg
 Apoio em inox escovado. Inclui kit de fixação.



Referência Descrição € Inox

42960 ④ **APOIO ÂNGULO 90° DIR. / ESQ.** **180,00€**
 42961 785x115x365mm / 1.5Kg
 IVA Apoio em inox escovado. Inclui kit de fixação.

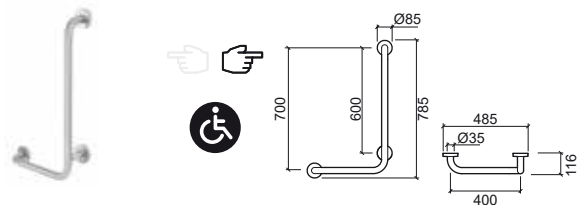

Referência Descrição € Inox

42973 ⑤ **APOIO 60 P/LAVATÓRIO** **180,00€**
 42974 DIR. / ESQ.
 235x600x270mm / 2.9Kg
 IVA Apoio em inox escovado. Inclui kit de fixação.

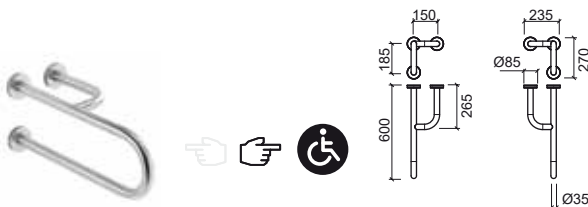

Referência Descrição € Inox

42962 IVA **APOIO FIXO 80 P/SANITA** **150,00€**
 115x800x235mm / 3.0Kg
 Apoio em inox escovado. Inclui kit de fixação.



Referência Descrição € Inox

42958 IVA **APOIO CANTO C/BARRA VERTICAL LATERAL** **260,00€**
 745x745x945mm / 3.9Kg
 Apoio em inox escovado. Inclui kit de fixação.

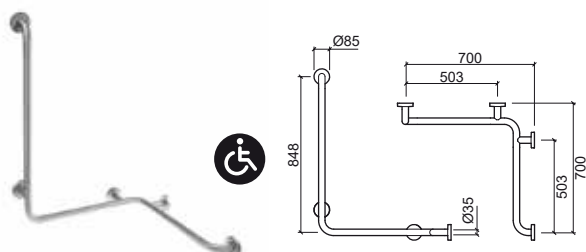

LEGENDA.

④ Mobilidade reduzida IVA IVA TAXA REDUZIDA (DL 163/2006 de 8 de Agosto de 2006) - Lei das acessibilidades.

NEW WCCARE

design Suzana Nobre

Referência Descrição € Inox

42963 IVA **APOIO BASCULANTE GIRATÓRIO 80** **270,00€**

115x800x235mm / 4.1Kg

Apoio em inox escovado. Inclui kit de fixação.
Com suporte de bloqueio para fixação na vertical.

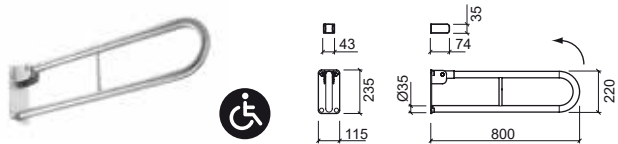

Referência Descrição € Inox

42946 IVA **BANCO CHUVEIRO REBATÍVEL C/APOIO BRAÇOS** **500,00€**

604x430x667mm / 7.6Kg

Banco em inox escovado. Inclui kit de fixação.
Suporta peso até 120Kg.

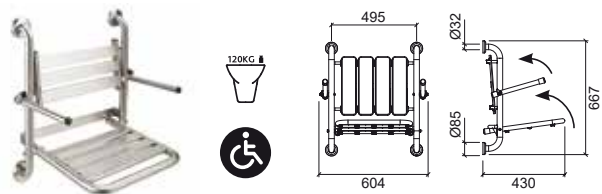

Referência Descrição € Inox

42964 IVA **APOIO BASCULANTE 80** **240,00€**

115x800x235mm / 3.7Kg

Apoio em inox escovado. Inclui kit de fixação.
Com suporte de bloqueio para fixação na vertical.

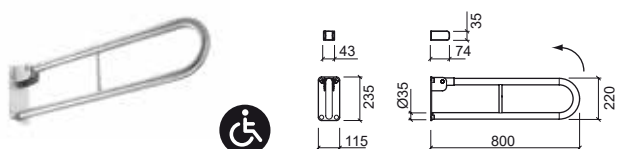

Referência Descrição € Inox

42948 IVA **BANCO CHUVEIRO REBATÍVEL** **350,00€**

577x430x570mm / 5.7Kg

Banco em inox escovado. Inclui kit de fixação.
Suporta peso até 120Kg.

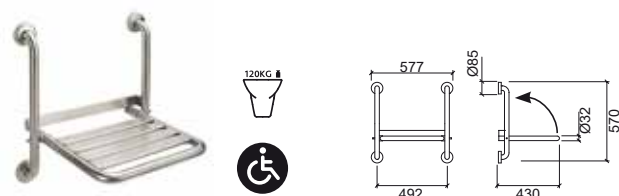

Referência Descrição € Inox

42968 IVA **APOIO BASCULANTE 80 C/PORTA-ROLOS** **250,00€**

115x800x235mm / 3.8Kg

Apoio em inox escovado. Inclui kit de fixação.
Com suporte de bloqueio para fixação na vertical.

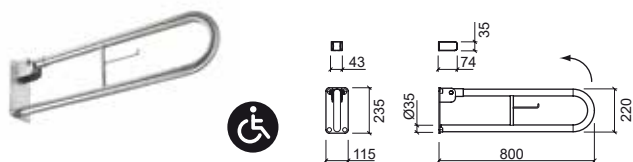

Referência Descrição € Cromo

42969 IVA **ESPELHO AJUSTÁVEL** **395,00€**

605x35x655mm / 9.3Kg

Espelho com moldura em inox escovado. Não Inclui kit de fixação.



LEGENDA.

Referência	Descrição	€ Branco
48053	1 APOIO SIMPLES 90 IVA 970x105x70mm / 1.4Kg Acessório em ferro zincado lacado a branco . Não Inclui kit de fixação.	50,00€
48052	2 APOIO SIMPLES 60 IVA 670x105x70mm / 1.1Kg Acessório em ferro zincado lacado a branco . Não Inclui kit de fixação.	45,00€
48051	3 APOIO SIMPLES 45 IVA 530x105x70mm / 0.9Kg Acessório em ferro zincado lacado a branco . Não Inclui kit de fixação.	40,00€
48050	4 APOIO SIMPLES 30 IVA 370x105x70mm / 0.8Kg Acessório em ferro zincado lacado a branco . Não Inclui kit de fixação.	35,00€

	A	B
1	90	900 970
2	60	600 670
3	45	450 530
4	30	300 370

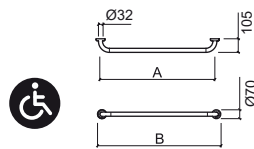

Referência	Descrição	€ Branco
48066	IVA APOIO SIMPLES 120 1268x106x70mm Acessório em ferro zincado lacado a branco . Não Inclui kit de fixação.	60,00€

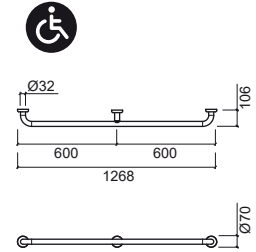

Referência	Descrição	€ Branco
48067	IVA APOIO VERTICAL 180 PAREDE-CHÃO 70x140x1835mm / 3.3Kg Acessório em ferro zincado lacado a branco . Não Inclui kit de fixação.	80,00€

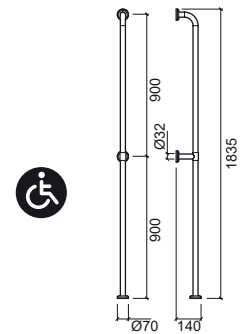

Referência	Descrição	€ Branco
48069	IVA ESPELHO AJUSTÁVEL 607x35x655mm / 9.6Kg Acessório em ferro zincado lacado a branco . Não Inclui kit de fixação.	260,00€

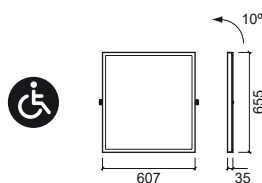

Referência	Descrição	€ Branco
48068	IVA APOIO VERTICAL 160 PAREDE-PAREDE 70x140x1670mm / 3.1Kg Acessório em ferro zincado lacado a branco . Não Inclui kit de fixação.	75,00€

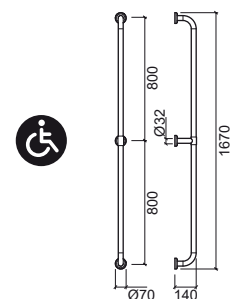

LEGENDA.

WCCARE

design Sanindusa



Referência	Descrição	€ Branco
------------	-----------	----------

48065	IVA APOIO PAREDE-CHÃO P/SANITA 825x205x810mm / 3.1Kg Acessório em ferro zincado lacado a branco . Não inclui kit de fixação.	132,32€
--------------	--	----------------

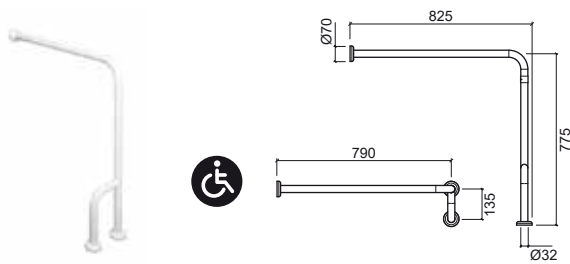

Referência	Descrição	€ Branco
------------	-----------	----------

48054	IVA APOIO ÂNGULO 45° 285x105x515mm / 1.1Kg Acessório em ferro zincado lacado a branco . Não inclui kit de fixação.	68,86€
--------------	--	---------------



Referência	Descrição	€ Branco
------------	-----------	----------

48055	IVA APOIO CANTO 77x77 790x790x70mm / 2.4Kg Acessório em ferro zincado lacado a branco . Não inclui kit de fixação.	148,76€
--------------	--	----------------

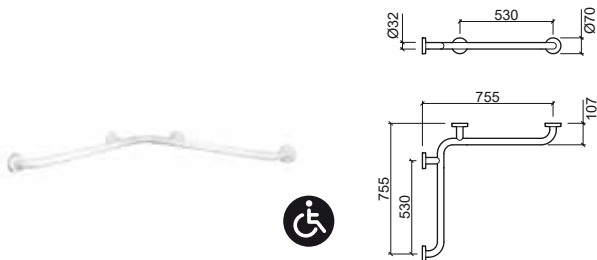

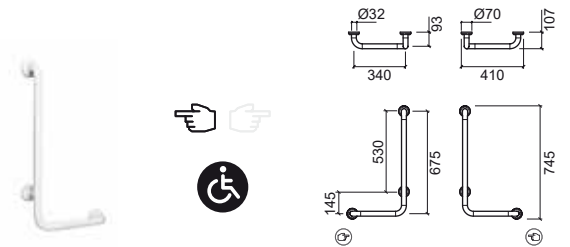

Referência	Descrição	€ Branco
------------	-----------	----------

48056	IVA APOIO ÂNGULO C/3 APOIOS DIR. / ESQ. 410x107x745mm / 2.2Kg	96,58€
48057	Acessório em ferro zincado lacado a branco . Não inclui kit de fixação.	



LEGENDA.

Referência Descrição € Branco

- 48058** **48059**  **APOIO CANTO ÂNGULO 107x67x78 DIR. / ESQ.** **212,15€**
 690x1090x850mm / 3.8Kg
 Acessório em ferro zincado lacado a **branco**. Não Inclui kit de fixação.

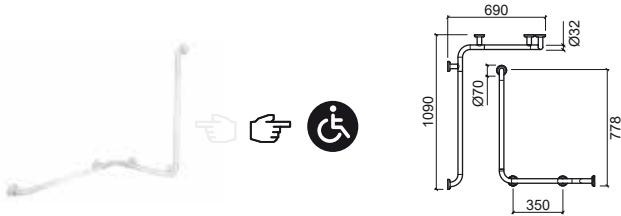

Referência Descrição € Branco

- 48064**  **APOIO BASCULANTE 83 C/PORTA-ROLOS** **200,92€**
 850x105x230mm / 4.1Kg
 Acessório em ferro zincado lacado a **branco**. Não Inclui kit de fixação.

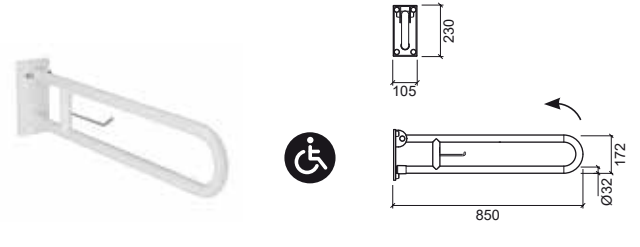

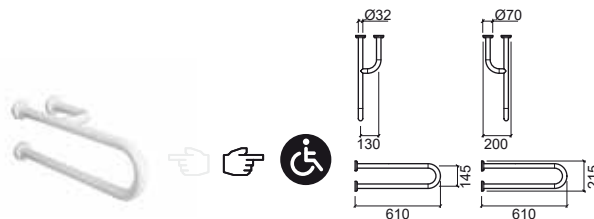

Referência Descrição € Branco

- 48060** **48061**  **APOIO 60 P/LAVATÓRIO DIR. / ESQ.** **110,36€**
 200x610x215mm / 2.8Kg
 Acessório em ferro zincado lacado a **branco**. Não Inclui kit de fixação.









Referência Descrição € Branco

- 48010**  **PORTA-ROLOS** **41,07€**
 125x80x80mm / 0.4Kg
 Acessório em ferro zincado lacado a **branco**.





Referência Descrição € Branco

- 48063** **1**  **APOIO BASCULANTE 83 P/SANITA** **193,36€**
  850x105x230mm / 4.0Kg
 Acessório em ferro zincado lacado a **branco**. Não Inclui kit de fixação.

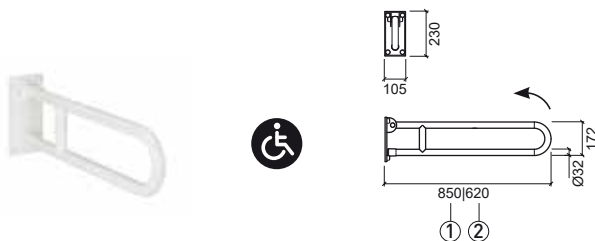
- 48062** **2**  **APOIO BASCULANTE 60 P/SANITA** **184,47€**
  620x105x230mm / 3.4Kg
 Acessório em ferro zincado lacado a **branco**. Não Inclui kit de fixação.



Referência Descrição € Branco

- 48047**  **BANCO P/BANHEIRA** **240,00€**
 655x395x220mm / 4.8Kg
 Acessório em ferro zincado lacado a **branco**.
 Suporta peso até 150Kg.

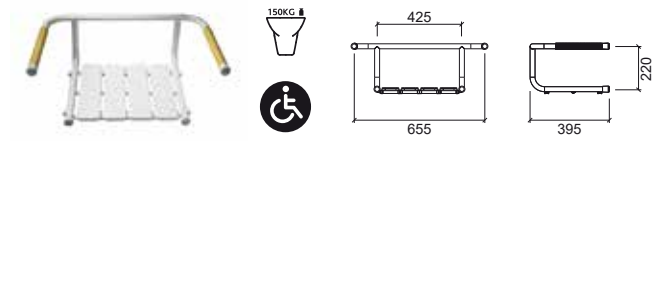

LEGENDA.

 Mobilidade reduzida  IVA TAXA REDUZIDA (DL 163/2006 de 8 de Agosto de 2006) - Lei das acessibilidades.

WCCARE

design Sanindusa

Referência Descrição € Branco

48049 IVA **BANCO CHUVEIRO P/APOIO** **330,30€**

415x415x530mm / 4.7Kg
Acessório em ferro zincado lacado a **branco**. Não Inclui kit de fixação.
Suporta peso até 150Kg.

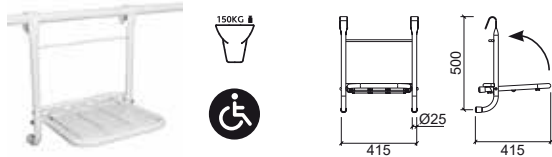

Referência Descrição € Branco

48048 IVA **BANCO CHUVEIRO C/FIXAÇÃO À PAREDE** **316,50€**

465x400x355mm / 4.1Kg
Acessório em ferro zincado lacado a **branco**. Não Inclui kit de fixação.
Suporta peso até 150Kg.

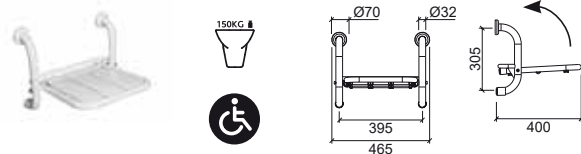

Referência Descrição € Branco

48046 IVA **BANCO CHUVEIRO FIXO C/APOIO BRAÇOS** **511,50€**

620x470x655mm / 8.9Kg
Acessório em ferro zincado lacado a **branco**. Não Inclui kit de fixação.
Suporta peso até 150Kg.

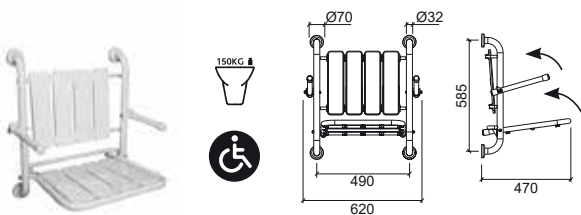

Referência Descrição € Branco

48012 IVA **BANCO CHUVEIRO** **125,00€**

464x454x460mm / 5.6Kg
Acessório em ferro zincado lacado a **branco**. Não Inclui kit de fixação.
Suporta peso até 150Kg.

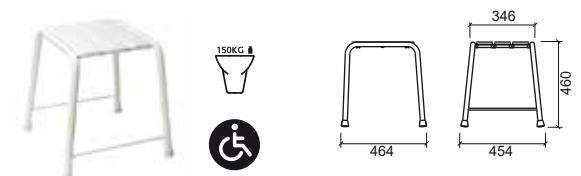

NEW WCCARE

design Sanindusa



Referência Descrição € Branco

800900 **BASE 120x90** **381,66€**

1200x900x50mm / 22.0Kg / Peças p/paleta BR=10
Base de duche em acrílico.
Compatível com válvula 48711.

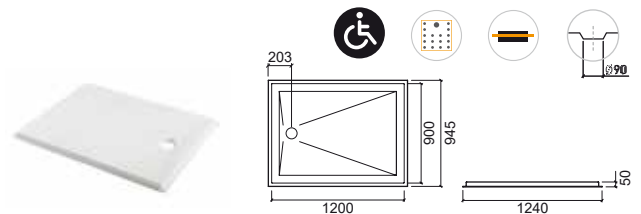

Referência Descrição € Vidro cr

891910 ① **PORTA 120x185** **446,08€**

1160x1140mm / 35.1Kg
Portas reversíveis de vidro temperado de 6 mm com fecho magnético.
Perfil em alumínio cromado. Compatível com bases de 120x90.

891920 ② **PORTA 90x185** **412,98€**

860x1140mm / 26.7Kg
Portas reversíveis de vidro temperado de 6 mm com fecho magnético.
Perfil em alumínio cromado. Compatível com bases de 120x90.

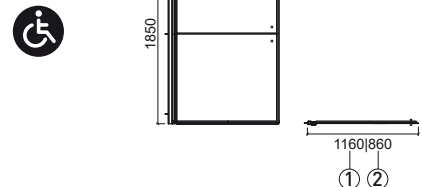

LEGENDA.



Referência Descrição € Cromo

5368301 MISTURADORA MONOCOMANDO MANÍPULO CLÍNICO LAVATÓRIO SÊNIOR EASY **100,00€**
 50x186x246mm / 1.8Kg
 Inclui flexíveis Q/F em malha inox e kit de fixação.
 Débito a 3 Bar com abertura total (50% fria + 50% quente): 13.3l/m

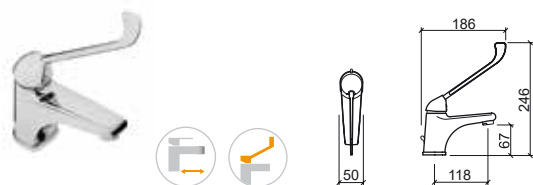

Referência Descrição € Cromo

5598301 MISTURADORA DE LAVATÓRIO C/ALAVANCA S/VDA XS **60,00€**
 50x144x127mm
 Débito a 3 Bar com abertura total (50% fria + 50% quente): 27.0l/m.



Referência Descrição € Cromo

5366801 MISTURADORA MONOCOMANDO MANÍPULO CLÍNICO BANHEIRA EASY **108,17€**
 220x216x228mm / 2.3Kg
 Inclui chuveiro Mixa, flexível e suporte.

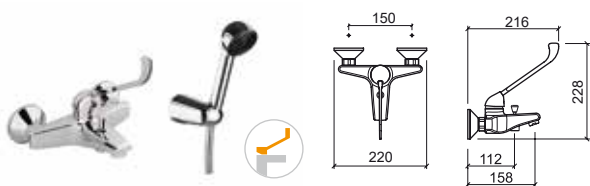

Referência Descrição € Cromo

5365701 MISTURADORA MONOCOMANDO MANÍPULO CLÍNICO BASE EASY **99,92€**
 220x255x188mm / 1.8Kg
 Inclui chuveiro Mixa, flexível e suporte.

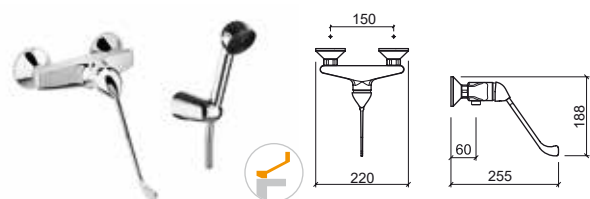

LEGENDA.

TWOCARE



Referência Descrição € Cromo

5070391 **MISTURADORA ELETRÔNICA TWOCARE A TRANSFORMADOR E PILHA**   **210,00€**

 77x181x175mm

Com doseador de sabão automático. Capacidade (sabonete líquido): 500ml.
Fonte de alimentação: transformador de 6V e/ou 4 pilhas de 1,5V (não incluídas). Débito a 3 Bar com abertura total (50% fria + 50% quente): 6.7l/m.

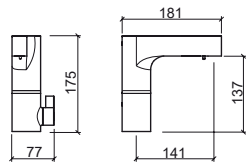



Referência Descrição € Cromo

5198341 TORNEIRA TEMPORIZADA LAVATÓRIO ALAVANCA CLÍNICA ECO **95,00€**
 Em caixa 45x146x191mm / 1.0Kg
 Inclui flexível em malha inox e kit de fixação.
 Débito a 3 Bar: 4 a 13l/m (débito regulável)

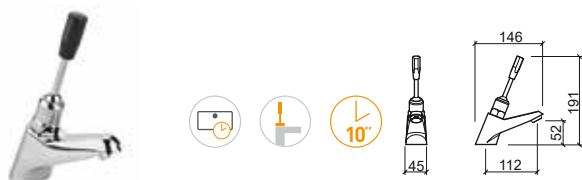

Referência Descrição € Cromo

5196841 FLUXÓMETRO EXTERIOR VERTICAL G1" ALAVANCA CLÍNICA SANITA ECO **190,00€**
 Em caixa Ø65x53x1011mm / 1.9Kg
 Débito a 3 Bar: 6Lpf. Tempo de abertura: 4".

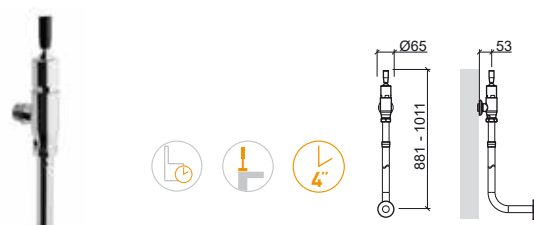

Referência Descrição € Cromo

5195941 TORNEIRA TEMPORIZADA URINOL ALAVANCA CLÍNICA ECO **100,71€**
 Em caixa Ø61x190x195mm / 0.6Kg
 Débito a 3 Bar: 2.31Lpf (débito regulável). Tempo de abertura: 10".

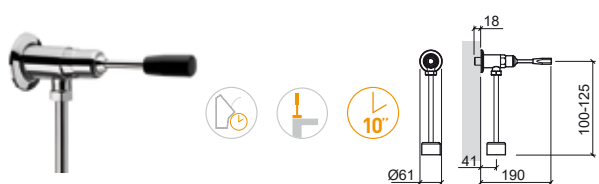

Referência Descrição € Cromo

5192941 FLUXÓMETRO EXTERIOR HORIZONTAL G3/4" ALAVANCA CLÍNICA SANITA ECO **150,00€**
 Em caixa Ø64x173x821mm / 1.4Kg
 Débito a 3 Bar: 6Lpf. Tempo de abertura: 4".

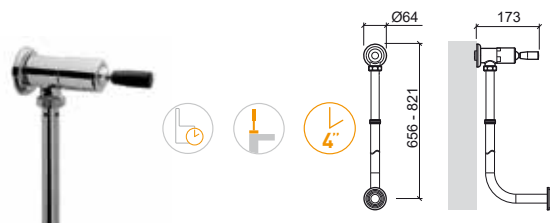

Referência Descrição € Cromo

5195741 TORNEIRA TEMPORIZADA ENCASTRAR ALAVANCA CLÍNICA URINOL ECO **95,40€**
 Em caixa Ø118x173mm / 0.6Kg
 Débito a 3 Bar: 2.31Lpf (débito regulável). Tempo de abertura: 10".

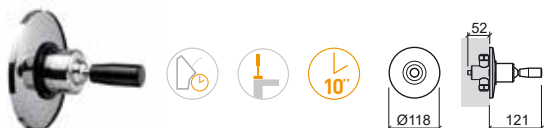

Referência Descrição € Cromo

5194941 FLUXÓMETRO INTERIOR HORIZONTAL G3/4" ALAVANCA CLÍNICA SANITA ECO **131,93€**
 Em caixa Ø118x125x1049mm / 1.6Kg
 Débito a 3 Bar: 6Lpf. Tempo de abertura: 4".



LEGENDA.

Urinol
 Sanita
 Alavanca clínica
 Em caixa



Clothes

INFANTIL



183 WcKids

186 Babybath

186 XS

187 Muda fraldas







WC KIDS

design Emanuel Rufo

Referência Descrição € Branco

125300 ① **LAVATÓRIO 43** **88,86€**

430x375x165mm / 9.9Kg / Peças p/paleta BR-18
Inclui Kit de Fixação. Sem anel embelezador.

125310 ② **LAVATÓRIO 43 C/FUROS P/ACESSÓRIOS** **88,86€**

430x375x165mm / 9.9Kg / Peças p/paleta BR-18
Inclui Kit de Fixação. Sem anel embelezador.
Compatível com a saboneteira WcKids 42501 e com o porta copos WcKids 42513.

125220 ③ **COLUNA SUSPENSA** **51,95€**

195x285x267mm / 7.3Kg
Inclui Kit de Fixação.

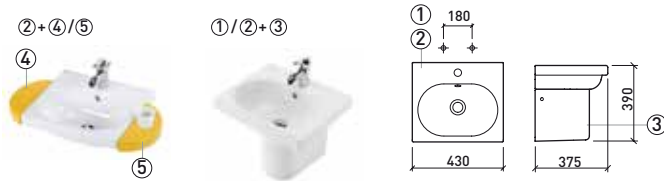
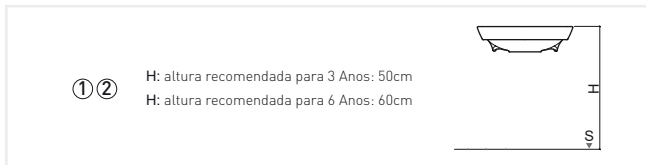

Referência Descrição € Cor

62531 **MÓVEL SUSPENSO** **425,51€**

400x367x398mm / 12.0Kg
Móvel em MDF lacado a **branco + amarelo + azul**.
Inclui Kit de Fixação.
Compatível com os lavatórios WcKids 125300 e 125310.

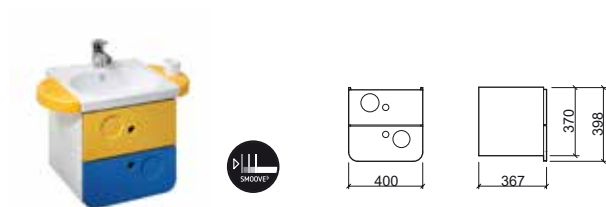

Referência Descrição € Branco € Cor

42501 ④ **SABONETEIRA** **17,05€** **17,05€**

286x112x50 / 0.2Kg
Saboneteira em ABS com acabamento em **branco, amarelo** ou **azul**.
Inclui Kit de Fixação.

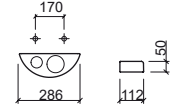

Referência Descrição € Branco € Cor

42513 ⑤ **PORTA-COPOS C/COPO** **20,61€** **20,61€**

286x112x106mm / 0.3Kg
Porta-copos em ABS com acabamento em **branco, amarelo** ou **azul**.
Inclui Kit de Fixação.

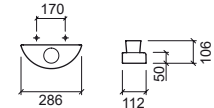

Referência Descrição € Cor

62570 **ESPELHO S/ILUMINAÇÃO** **164,54€**

430x30x380mm / 3.8Kg
Espelho em MDF com moldura lacada a **amarelo** ou **azul**.
Vidro espelhado 6mm. Inclui Kit de Fixação.

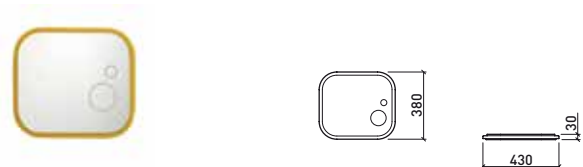
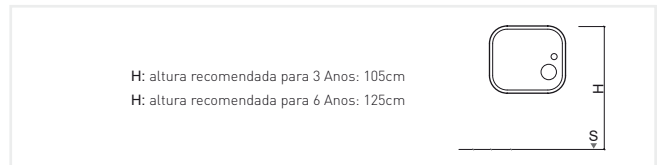

Referência	Descrição	€ Branco	€ Cor
125011	① SANITA SIMPLES D/C S/SIFÃO	110,09€	
	📦 275x420x326mm / 17.8Kg / Peças p/palette BR-18 Inclui Kit de Fixação.		
125012	② SANITA SIMPLES D/P S/SIFÃO	110,09€	
	📦 275x420x326mm / 17.8Kg / Peças p/palette BR-18 Inclui Kit de Fixação.		
MSKT1714	SIFÃO D/C		10,38€
	📦 0.2Kg		
MSKT1986	SIFÃO DE DESCARGA D/P Ø90		6,58€
	📦 0.4Kg		
22511	TAMPO P/SANITA	52,18€	52,18€
	📦 0.8Kg / Caixa 05 Tampo em polipropeno em branco , amarelo ou azul .		

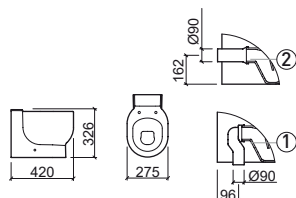

Referência	Descrição	€ Cor
42526	TOALHEIRO 36 C/CABIDE	71,89€
	📦 360x75x100mm / 0.8Kg Toalheiro em compacto fenólico com acabamento em amarelo ou azul . Inclui Kit de Fixação.	

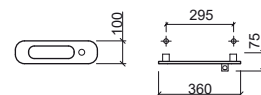

Referência	Descrição	€ Cor
42510	PORTA-ROLOS	54,11€
	📦 165x60x132mm / 0.5Kg Porta-rolos em compacto fenólico com acabamento em amarelo ou azul . Inclui Kit de Fixação.	

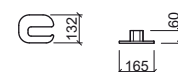

Referência	Descrição	€ Cor
42521	① PORTA-PIAÇABA C/SUPORTE	179,34€
	📦 140x125x390mm / 1.6Kg Porta-piaçaba em latão com suporte em compacto fenólico lacado a amarelo ou azul . Inclui Kit de Fixação.	
42509	② PORTA-PIAÇABA	111,18€
	📦 Ø80x390mm / 1.1Kg Porta-piaçaba em latão.	

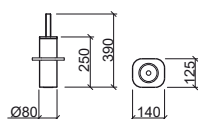

Referência	Descrição	€ Branco	€ Cor
62541	SEPARADOR	226,03€	226,03€
	📦 65x608x1115mm / 10.1Kg Separador em compacto fenólico com acabamento em branco , amarelo Ref. 6254112 ou azul Ref. 6254107. Pé em inox. Inclui ferragem de fixação à parede e pé. Não inclui kit de fixação.		

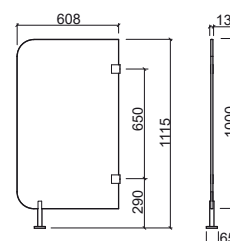

LEGENDA.

🦠 Antibacteriano

P. 92 PLACAS / BR. BRANCO

BABYBATH

design Melissa Vilar



XS



Referência Descrição € Branco

806600 ① **BANHEIRA ACRÍLICA 80x45** **190,84€**
 800x450x255mm / 8.0Kg / Peças p/paleta BR-10
 Banheira em acrílico de banho assistido sem overflow compatível com válvulas Ref. 4V94, 4V91, 4V92. Cores disponíveis: **branco**. Sem pés nem painéis. Não inclui Válvula Tic-Tac.

806700 ② **BANHEIRA ACRÍLICA 100x50** **213,74€**
 1000x500x255mm / 12.0Kg / Peças p/paleta BR-10
 Banheira em acrílico de banho assistido sem overflow compatível com válvulas Ref. 4V94, 4V91, 4V92. Cores disponíveis: **branco**. Sem pés nem painéis. Não inclui Válvula Tic-Tac.

	A	B	C	D	E
① 80x45	800	450	255	213	20l
② 100x50	1000	500	255	221	30l

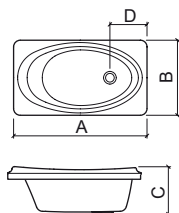

Referência Descrição € Cromo

5598301 **MISTURADORA DE LAVATÓRIO XS C/ALAVANCA S/VDA** **60,00€**
 50x144x127mm / 1.0Kg
 Débito a 3 Bar com abertura total (50% fria + 50% quente): 27.0l/m.

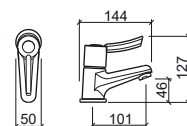

LEGENDA.

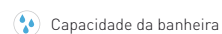

BR. BRANCO

MUDA FRALDAS



Referência	Descrição	€ Creme
41557	MUDA FRALDAS HORIZONTAL LUXE 895x102x508mm / 10.0Kg	505,19€

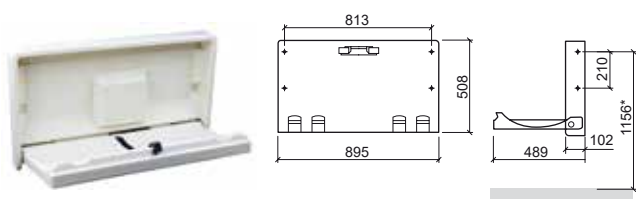

COMPONENTES

WC KIDS

Referência	Descrição	€ Outra
MSKT1714	SIFÃO TÉCNICO D/C 0.2Kg	10,38€
MSKT1986	SIFÃO DE DESCARGA D/P Ø90 0.4Kg	6,58€
24	KIT FIXAÇÃO SANITA 0.1Kg	3,70€
4V95	SIFÃO TÉCNICO REDONDO P/LAVATÓRIO 0.3Kg	46,54€
4V96	SIFÃO TÉCNICO QUADRADO P/LAVATÓRIO 1.0Kg	60,34€
43	KIT FIXAÇÃO LAVATÓRIO 0.1Kg	1,25€
21	KIT FIXAÇÃO COLUNA 0.1Kg	4,79€
4A250100	KIT FIXAÇÃO ACESSÓRIOS 0.2Kg	7,48€
2404111	FERRAGEM P/ TAMPO SANITA INOX 0.2Kg	12,56€

BABYBATH

Referência	Descrição	€ Cromo	€ Cor
4V94	VÁLVULA TIC-TAC UNIVERSAL ESPELHO PEQUENO ABS CR 0.1Kg	9,50€	
4V91	VÁLVULA TIC-TAC UNIVERSAL ESPELHO GRANDE 0.4Kg / Disponível em: Cr, Cr/Br, Cr/Preto.	23,05€	36,03€
4V92	VÁLVULA TIC-TAC UNIVERSAL ESPELHO PEQUENO 0.5Kg	16,27€	





BANHEIRAS

- 191 Aveiro
- 192 Plan
- 194 Easy
- 195 Vértice
- 198 Urb.Y
- 199 Urb.Y Plus
- 200 Shortline
- 202 Babybath
- 203 Twospace

204 **Especificações**

205 **Painéis**

206 **Complementos**





> P. 205 PAINÉIS > P. 206 VÁLVULAS > P. 206 PÉS/CHASSI > P. 207 PEGAS

Referência	Descrição	€ Branco
803000	BANHEIRA AVEIRO 160x70 SIMPLES □ 1600x700x416mm / 20.5Kg / Peças p/paleta BR=10 Banheira em acrílico compatível com válvula 50 Ref. 490. Cores disponíveis: branco . Pés compatíveis: 810. Painéis compatíveis: 800101 + 800203. Pegas compatíveis: 8001, 8002.	181,73€
8E300111 8E300211	BANHEIRA AVEIRO 160x70 SISTEMA EASY KIT CROMO 1600x700x416mm / 42.0Kg / Peças p/paleta BR=01 (EASY) Banheira em acrílico compatível com válvula 50 Ref. 490. Com chassi montado. Painéis compatíveis: 800101 + 800203. Pegas compatíveis: 8001, 8002.	784,09€
82300100 82300200	BANHEIRA AVEIRO 160x70 SISTEMA X90 KIT BRANCO 1600x700x416mm / 44.0Kg / Peças p/paleta BR=01 Banheira em acrílico com válvula 50 Ref. 490 incluída. Cores disponíveis: branco . Com chassi montado. Painéis compatíveis: 800101 + 800203. Pegas compatíveis: 8001, 8002.	971,30€
82300111 82300211	BANHEIRA AVEIRO 160x70 SISTEMA X90 KIT CROMO 1600x700x416mm / 44.0Kg / Peças p/paleta BR=01 Banheira em acrílico com válvula 50 Ref. 490 incluída. Cores disponíveis: branco . Com chassi montado. Painéis compatíveis: 800101 + 800203. Pegas compatíveis: 8001, 8002.	960,33€

Referência	Descrição	€ Branco
803200	BANHEIRA AVEIRO 170x70 SIMPLES □ 1700x700x415mm / 24.0Kg / Peças p/paleta BR=10 Banheira em acrílico compatível com válvula 50 Ref. 490. Cores disponíveis: branco . Pés compatíveis: 810. Painéis compatíveis: 800201 + 800203. Pegas compatíveis: 8001, 8002.	183,38€
8E320111 8E320211	BANHEIRA AVEIRO 170x70 SISTEMA EASY KIT CROMO 1700x700x415mm / 42.0Kg / Peças p/paleta BR=01 (EASY) Banheira em acrílico compatível com válvula 50 Ref. 490. Com chassi montado. Painéis compatíveis: 800201 + 800203. Pegas compatíveis: 8001, 8002.	787,26€
82320100 82320200	BANHEIRA AVEIRO 170x70 SISTEMA X90 KIT BRANCO 1700x700x415mm / 45.0Kg / Peças p/paleta BR=01 Banheira em acrílico com válvula 50 Ref. 490 incluída. Cores disponíveis: branco . Com chassi montado. Painéis compatíveis: 800201 + 800203. Pegas compatíveis: 8001, 8002.	973,71€
82320111 82320211	BANHEIRA AVEIRO 170x70 SISTEMA X90 KIT CROMO 1700x700x415mm / 45.0Kg / Peças p/paleta BR=01 Banheira em acrílico com válvula 50 Ref. 490 incluída. Cores disponíveis: branco . Com chassi montado. Painéis compatíveis: 800201 + 800203. Pegas compatíveis: 8001, 8002.	962,70€

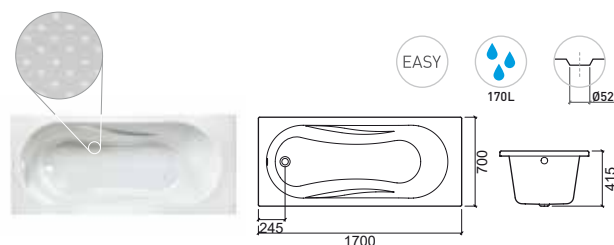
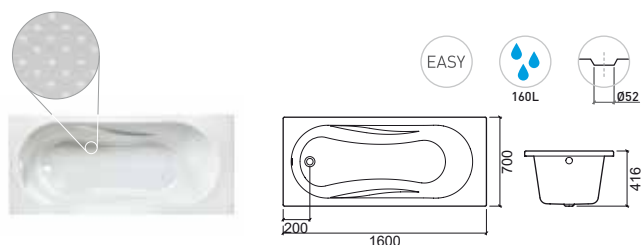

LEGENDA.

- Capacidade da banheira
- Sistema Easy
- Motor hidro direito
- Motor hidro esquerdo
- Em caixa
- Embalado com máscara

BR. BRANCO

AVEIRO



> P. 205 PAINÉIS > P. 206 VÁLVULAS > P. 206 PÉS/CHASSI > P. 207 PEGAS

Referência	Descrição	€ Branco
803100	BANHEIRA AVEIRO 170x75 SIMPLES □ 1700x750x425mm / 25.3Kg / Peças p/paleta BR=10 Banheira em acrílico compatível com válvula 50 Ref. 490. Cores disponíveis: branco . Pés compatíveis: 810/811. Painéis compatíveis: 800201 + 800202. Pegas compatíveis: 8001, 8002.	191,92€
8E310111 8E310211	BANHEIRA AVEIRO 170x75 SISTEMA EASY KIT CROMO □ 1700x750x425mm / 43.5Kg / Peças p/paleta BR=01 (EASY) Banheira em acrílico compatível com válvula 50 Ref. 490. (C) Com chassi montado. Painéis compatíveis: 800201 + 800202. Pegas compatíveis: 8001, 8002.	792,04€
82310100 82310200	BANHEIRA AVEIRO 170x75 SISTEMA X90 KIT BRANCO □ 1700x750x425mm / 46.8Kg / Peças p/paleta BR=01 Banheira em acrílico com válvula 50 Ref. 490 incluída. Cores disponíveis: branco . Com chassi montado. Painéis compatíveis: 800201 + 800202. Pegas compatíveis: 8001, 8002.	982,25€
82310111 82310211	BANHEIRA AVEIRO 170x75 SISTEMA X90 KIT CROMO □ 1700x750x425mm / 46.8Kg / Peças p/paleta BR=01 Banheira em acrílico com válvula 50 Ref. 490 incluída. Cores disponíveis: branco . Com chassi montado. Painéis compatíveis: 800201 + 800202. Pegas compatíveis: 8001, 8002.	971,30€

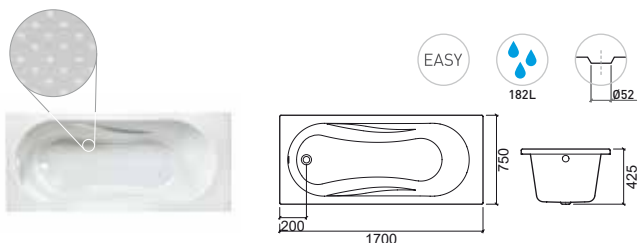

PLAN



Referência	Descrição	€ Branco
803600	BANHEIRA PLAN 170x75 SIMPLES □ 1700x750x480mm / 22.7Kg / Peças p/paleta BR=10 Banheira em acrílico compatível com válvula 70 Ref. 491. Cores disponíveis: branco . Pés compatíveis: 810/811. Painéis compatíveis: 803601 + 803602. Pegas compatíveis: 8001, 8002.	419,71€
82360100 82360200	BANHEIRA PLAN 170x75 SISTEMA X90 KIT BRANCO □ 1700x750x480mm / 68.2Kg / Peças p/paleta BR=01 (C) Banheira em acrílico com válvula 70 Ref. 491 incluída. Cores disponíveis: branco . Com chassi montado. Painéis compatíveis: 803601 + 803602. Pegas compatíveis: 8001, 8002.	1 377,26€
82360111 82360211	BANHEIRA PLAN 170x75 SISTEMA X90 KIT CROMO □ 1700x750x480mm / 68.2Kg / Peças p/paleta BR=01 (C) Banheira em acrílico com válvula 70 Ref. 491 incluída. Cores disponíveis: branco . Com chassi montado. Painéis compatíveis: 803601 + 803602. Pegas compatíveis: 8001, 8002.	1 393,56€

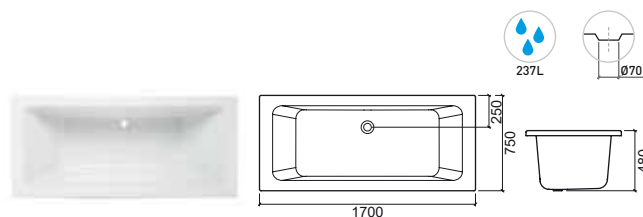

LEGENDA.

- Embalado com máscara
- (C) Em caixa
- Motor hidro esquerdo
- Motor hidro direito
- (EASY) Sistema Easy
- 💧 Capacidade da banheira

BR. BRANCO



> P. 205 PAINÉIS > P. 206 VÁLVULAS > P. 206 PÉS/CHASSI > P. 207 PEGAS

Referência	Descrição	€ Branco
803300	BANHEIRA PLAN 180x80 SIMPLES □ 1800x800x500mm / 25.8Kg / Peças p/paleta BR=10 Banheira em acrílico compatível com válvula 70 Ref. 491. Cores disponíveis: branco . Pés compatíveis: 811. Painéis compatíveis: 803301 + 803302. Pegas compatíveis: 8001, 8002.	501,92€
82330100 82330200	BANHEIRA PLAN 180x80 SISTEMA X90 KIT BRANCO □ 1800x800x500mm / 52.0Kg / Peças p/paleta BR=01 Banheira em acrílico com válvula 70 Ref. 491 incluída. Cores disponíveis: branco . Com chassi montado. Painéis compatíveis: 803301 + 803302. Pegas compatíveis: 8001, 8002.	1 410,29€
82330111 82330211	BANHEIRA PLAN 180x80 SISTEMA X90 KIT CROMO □ 1800x800x500mm / 52.0Kg / Peças p/paleta BR=01 Banheira em acrílico com válvula 70 Ref. 491 incluída. Cores disponíveis: branco . Com chassi montado. Painéis compatíveis: 803301 + 803302. Pegas compatíveis: 8001, 8002.	1 421,19€
84330111 84330211	BANHEIRA PLAN 180x80 SISTEMA TOP KIT CROMO □ 1800x800x500mm / 60.0Kg / Peças p/paleta BR=01 Banheira em acrílico com válvula 70 Ref. 491 incluída. Cores disponíveis: branco . Com chassi montado. Painéis compatíveis: 803301 + 803302. Pegas compatíveis: 8001, 8002.	3 989,18€

Referência	Descrição	€ Branco
807300	BANHEIRA PLAN 190x90 SIMPLES □ 1900x900x560mm / 30.0Kg / Peças p/paleta BR=05 Banheira em acrílico com válvula 70 Ref. 491. Cores disponíveis: branco . Pés compatíveis: 813. Painéis compatíveis: 807301 + 807302. Pegas compatíveis: 8001, 8002.	529,44€
82730100 82730200	BANHEIRA PLAN 190x90 SISTEMA X90 KIT BRANCO □ 1900x900x560mm / 52.0Kg / Peças p/paleta BR=01 Banheira em acrílico com válvula 70 Ref. 491 incluída. Cores disponíveis: branco . Com chassi montado. Painéis compatíveis: 807301 + 807302. Pegas compatíveis: 8001, 8002.	1 449,94€
82730111 82730211	BANHEIRA PLAN 190x90 SISTEMA X90 KIT CROMO □ 1900x900x560mm / 52.0Kg / Peças p/paleta BR=01 Banheira em acrílico com válvula 70 Ref. 491 incluída. Cores disponíveis: branco . Com chassi montado. Painéis compatíveis: 807301 + 807302. Pegas compatíveis: 8001, 8002.	1 437,90€

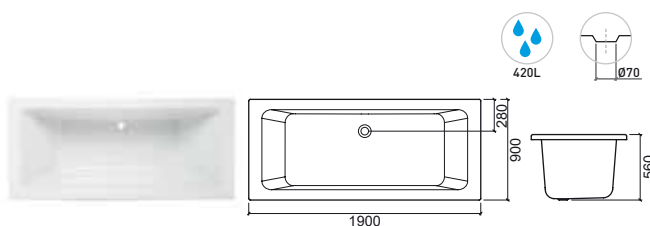
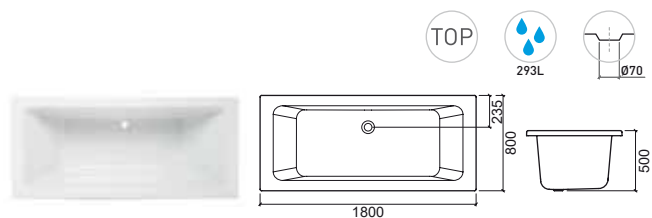

LEGENDA.

- Capacidade da banheira
- Sistema Top
- Motor hidro direito
- Motor hidro esquerdo
- Em caixa
- Embalado com máscara

BR. BRANCO

EASY



> P. 205 PAINÉIS > P. 206 VÁLVULAS > P. 206 PÉS/CHASSI > P. 207 PEGAS

Referência	Descrição	€ Branco
806800	BANHEIRA EASY 170x70 SIMPLES □ 1700x700x413mm / 18.5Kg / Peças p/paleta BR=10 Banheira em acrílico compatível com válvula 50 Ref. 490. Cores disponíveis: branco . Pés compatíveis: 810 Painéis compatíveis: 805801 + 800203. Pegas compatíveis: 8001, 8002.	166,47€
82680100 82680200	BANHEIRA EASY 170x70 SISTEMA X90 KIT BRANCO □ 1700x700x413mm / 38.5Kg / Peças p/paleta BR=01 Banheira em acrílico com válvula 50 Ref. 490 incluída. Cores disponíveis: branco . Com chassi montado. Painéis compatíveis: 805801 + 800203. Pegas compatíveis: 8001, 8002.	928,72€
82680111 82680211	BANHEIRA EASY 170x70 SISTEMA X90 KIT CROMO □ 1700x700x413mm / 38.5Kg / Peças p/paleta BR=01 Banheira em acrílico com válvula 50 Ref. 490 incluída. Cores disponíveis: branco . Com chassi montado. Painéis compatíveis: 805801 + 800203. Pegas compatíveis: 8001, 8002.	918,50€

Referência	Descrição	€ Branco
806900	BANHEIRA EASY 170x75 SIMPLES □ 1700x750x416mm / 21.5Kg / Peças p/paleta BR=10 Banheira em acrílico compatível com válvula 50 Ref. 490. Cores disponíveis: branco . Pés compatíveis: 811. Painéis compatíveis: 805801 + 800202. Pegas compatíveis: 8001, 8002.	175,23€
82690100 82690200	BANHEIRA EASY 170x75 SISTEMA X90 KIT BRANCO □ 1700x750x416mm / 44.0Kg / Peças p/paleta BR=01 Banheira em acrílico com válvula 50 Ref. 490 incluída. Cores disponíveis: branco . Com chassi montado. Painéis compatíveis: 805801 + 800202. Pegas compatíveis: 8001, 8002.	937,50€
82690111 82690211	BANHEIRA EASY 170x75 SISTEMA X90 KIT CROMO □ 1700x750x416mm / 44.0Kg / Peças p/paleta BR=01 Banheira em acrílico com válvula 50 Ref. 490 incluída. Cores disponíveis: branco . Com chassi montado. Painéis compatíveis: 805801 + 800202. Pegas compatíveis: 8001, 8002.	927,27€

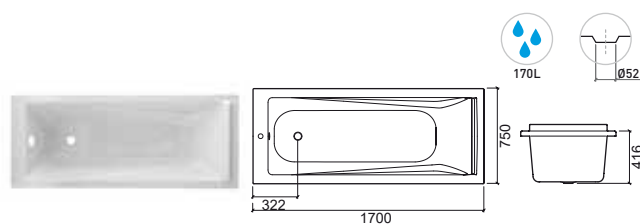
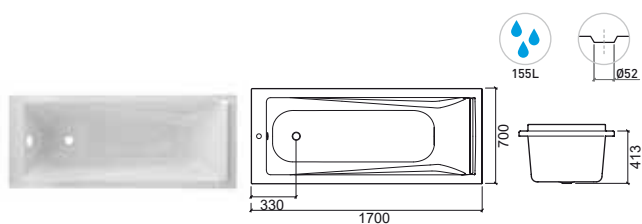

LEGENDA.

- Embalado com máscara
- ☐ Em caixa
- Motor hidro esquerdo
- Motor hidro direito
- 💧 Capacidade da banheira

BR. BRANCO



> P. 205 PAINÉIS > P. 206 VÁLVULAS > P. 206 PÉS/CHASSI > P. 207 PEGAS

Referência Descrição € Branco € Preto

807500 **BANHEIRA VÉRTICE 150x70 SIMPLES** **189,49€**
 □ 1501x700x385mm / 16.0Kg / Peças p/paleta BR=10
 Banheira em acrílico compatível com válvula 50 Ref. 490.
 Cores disponíveis: **branco**. Encosto de cabeça Ref. 805606.
 Pés compatíveis: 810. Painéis compatíveis: 800601 + 800203.
 Pegas compatíveis: 8001, 8002.

82750100 **BANHEIRA VÉRTICE 150x70 SISTEMA X90 KIT BRANCO** **996,53€**
82750200 □ 1501x700x385mm / Peças p/paleta BR=01
 Banheira em acrílico com válvula 50 Ref. 490 incluída.
 Cores disponíveis: **branco**. Encosto de cabeça Ref. 805606.
 Com chassi montado. Painéis compatíveis: 800601 + 800203.
 Pegas compatíveis: 8001, 8002.

82750111 **BANHEIRA VÉRTICE 150x70 SISTEMA X90 KIT CROMO** **982,50€**
82750211 □ 1501x700x385mm / Peças p/paleta BR=01
 Banheira em acrílico com válvula 50 Ref. 490 incluída.
 Cores disponíveis: **branco**. Encosto de cabeça Ref. 805606.
 Com chassi montado. Painéis compatíveis: 800601 + 800203.
 Pegas compatíveis: 8001, 8002.

8056 **ENCOSTO CABEÇA VÉRTICE** **83,01€**

☞ 269x176x60mm / 0.7Kg
 Encosto em Poliuretano para banheira Vértice.
 Cores disponíveis: **preto**.

Referência Descrição € Branco

805600 **BANHEIRA VÉRTICE 160x70 SIMPLES** **211,77€**
 □ 1600x700x405mm / 21.5Kg / Peças p/paleta BR=10
 Banheira em acrílico compatível com válvula 50 Ref. 490.
 Cores disponíveis: **branco**. Encosto de cabeça Ref. 805606.
 Pés compatíveis: 810. Painéis compatíveis: 805601 + 800203.
 Pegas compatíveis: 8001, 8002.

82560100 **BANHEIRA VÉRTICE 160x70 SISTEMA X90 KIT BRANCO** **1 039,08€**
82560200 □ 1600x700x405mm / 43.9Kg / Peças p/paleta BR=01
 Banheira em acrílico com válvula 50 Ref. 490 incluída.
 Cores disponíveis: **branco**. Encosto de cabeça Ref. 805606.
 Com chassi montado. Painéis compatíveis: 805601 + 800203.
 Pegas compatíveis: 8001, 8002.

82560111 **BANHEIRA VÉRTICE 160x70 SISTEMA X90 KIT CROMO** **1 028,34€**
82560211 □ 1600x700x405mm / 43.9Kg / Peças p/paleta BR=01
 Banheira em acrílico com válvula 50 Ref. 490 incluída.
 Cores disponíveis: **branco**. Encosto de cabeça Ref. 805606.
 Com chassi montado. Painéis compatíveis: 805601 + 800203.
 Pegas compatíveis: 8001, 8002.

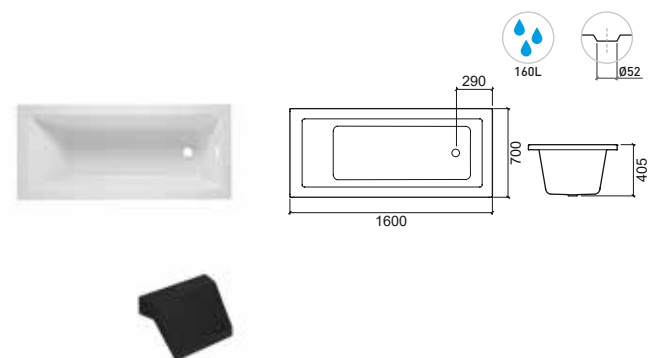
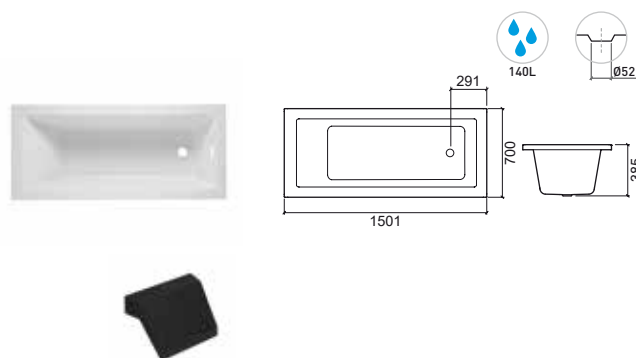

LEGENDA.

Capacidade da banheira
 Motor hidro direito
 Motor hidro esquerdo
 Em caixa
 Embalado com máscara

BR. BRANCO

VÉRTICE

Referência Descrição € Branco

805700 **BANHEIRA VÉRTICE 160x75 SIMPLES** **224,22€**
 □ 1600x750x405mm / 22.5Kg / Peças p/paleta BR=10
 Banheira em acrílico compatível com válvula 50 Ref. 490.
 Cores disponíveis: **branco**. Encosto de cabeça Ref. 805606.
 Pés compatíveis: 811. Painéis compatíveis: 805601 + 800202.
 Pegas compatíveis: 8001, 8002.

82570100 **BANHEIRA VÉRTICE 160x75 SISTEMA X90 KIT BRANCO** **1 046,75€**
82570200
 □ 1600x750x405mm / 54.0Kg / Peças p/paleta BR=01
 Banheira em acrílico com válvula 50 Ref. 490 incluída.
 Cores disponíveis: **branco**. Encosto de cabeça Ref. 805606.
 Com chassi montado. Painéis compatíveis: 805601 + 800202.
 Pegas compatíveis: 8001, 8002.

82570111 **BANHEIRA VÉRTICE 160x75 SISTEMA X90 KIT CROMO** **1 036,00€**
82570211
 □ 1600x750x405mm / 54.0Kg / Peças p/paleta BR=01
 Banheira em acrílico com válvula 50 Ref. 490 incluída.
 Cores disponíveis: **branco**. Encosto de cabeça Ref. 805606.
 Com chassi montado. Painéis compatíveis: 805601 + 800202.
 Pegas compatíveis: 8001, 8002.

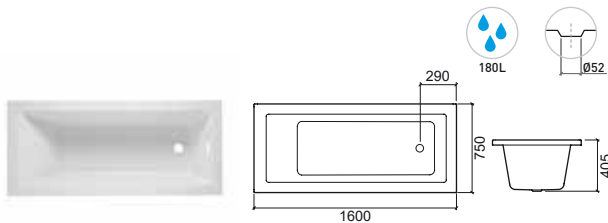

Referência Descrição € Branco

805900 **BANHEIRA VÉRTICE 170x75 SIMPLES** **249,16€**
 □ 1700x750x405mm / 26.5Kg / Peças p/paleta BR=10
 Banheira em acrílico compatível com válvula 50 Ref. 490.
 Cores disponíveis: **branco**. Encosto de cabeça Ref. 805606.
 Pés compatíveis: 811. Painéis compatíveis: 805801 + 800202.
 Pegas compatíveis: 8001, 8002.

82590100 **BANHEIRA VÉRTICE 170x75 SISTEMA X90 KIT BRANCO** **1 066,69€**
82590200
 □ 1700x750x405mm / 49.0Kg / Peças p/paleta BR=01
 Banheira em acrílico com válvula 50 Ref. 490 incluída.
 Cores disponíveis: **branco**. Encosto de cabeça Ref. 805606.
 Com chassi montado. Painéis compatíveis: 805801 + 800202.
 Pegas compatíveis: 8001, 8002.

82590111 **BANHEIRA VÉRTICE 170x75 SISTEMA X90 KIT CROMO** **1 055,96€**
82590211
 □ 1700x750x405mm / 49.0Kg / Peças p/paleta BR=01
 Banheira em acrílico com válvula 50 Ref. 490 incluída.
 Cores disponíveis: **branco**. Encosto de cabeça Ref. 805606.
 Com chassi montado. Painéis compatíveis: 805801 + 800202.
 Pegas compatíveis: 8001, 8002.

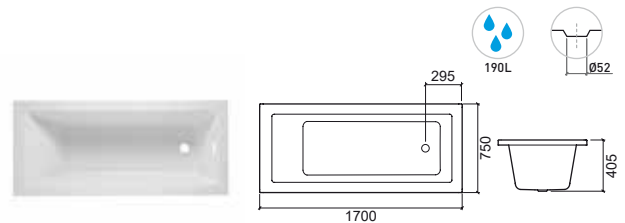

Referência Descrição € Branco

805800 **BANHEIRA VÉRTICE 170x70 SIMPLES** **236,70€**
 □ 1700x700x405mm / 24.5Kg / Peças p/paleta BR=10
 Banheira em acrílico compatível com válvula 50 Ref. 490.
 Cores disponíveis: **branco**. Encosto de cabeça Ref. 805606.
 Pés compatíveis: 810. Painéis compatíveis: 805801 + 800203.
 Pegas compatíveis: 8001, 8002.

82580100 **BANHEIRA VÉRTICE 170x70 SISTEMA X90 KIT BRANCO** **1 057,47€**
82580200
 □ 1700x700x405mm / 47.0Kg / Peças p/paleta BR=01
 Banheira em acrílico com válvula 50 Ref. 490 incluída.
 Cores disponíveis: **branco**. Encosto de cabeça Ref. 805606.
 Com chassi montado. Painéis compatíveis: 805801 + 800203.
 Pegas compatíveis: 8001, 8002.

82580111 **BANHEIRA VÉRTICE 170x70 SISTEMA X90 KIT CROMO** **1 046,75€**
82580211
 □ 1700x700x405mm / 47.0Kg / Peças p/paleta BR=01
 Banheira em acrílico com válvula 50 Ref. 490 incluída.
 Cores disponíveis: **branco**. Encosto de cabeça Ref. 805606.
 Com chassi montado. Painéis compatíveis: 805801 + 800203.
 Pegas compatíveis: 8001, 8002.

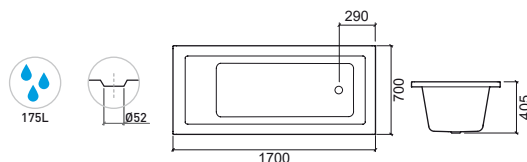

Referência Descrição € Branco

806000 **BANHEIRA VÉRTICE 175x80 SIMPLES** **264,74€**
 □ 1750x800x405mm / 28.0Kg / Peças p/paleta BR=10
 Banheira em acrílico compatível com válvula 50 Ref. 490.
 Cores disponíveis: **branco**. Encosto de cabeça Ref. 805606.
 Pés compatíveis: 811. Painéis compatíveis: 806001 + 800302.
 Pegas compatíveis: 8001, 8002.

82600100 **BANHEIRA VÉRTICE 175x80 SISTEMA X90 KIT BRANCO** **1 092,78€**
82600200
 □ 1750x800x405mm / 55.0Kg / Peças p/paleta BR=01
 Banheira em acrílico com válvula 50 Ref. 490 incluída.
 Cores disponíveis: **branco**. Encosto de cabeça Ref. 805606.
 Com chassi montado. Painéis compatíveis: 806001 + 800302.
 Pegas compatíveis: 8001, 8002.

82600111 **BANHEIRA VÉRTICE 175x80 SISTEMA X90 KIT CROMO** **1 082,04€**
82600211
 □ 1750x800x405mm / 55.0Kg / Peças p/paleta BR=01
 Banheira em acrílico com válvula 50 Ref. 490 incluída.
 Cores disponíveis: **branco**. Encosto de cabeça Ref. 805606.
 Com chassi montado. Painéis compatíveis: 806001 + 800302.
 Pegas compatíveis: 8001, 8002.

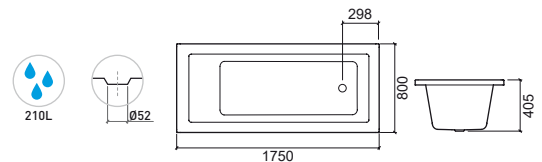

LEGENDA.

□ Embalado com máscara □ Em caixa ■ Motor hidro esquerdo ■ Motor hidro direito ● Capacidade da banheira



> P. 205 PAINÉIS > P. 206 VÁLVULAS > P. 206 PÉS/CHASSI > P. 207 PEGAS

Referência	Descrição	€ Branco	€ Preto
806100	BANHEIRA VÉRTICE 180x80 SIMPLES □ 1800x800x405mm / 29.5Kg / Peças p/palette BR=10 Banheira em acrílico compatível com válvula 50 Ref. 490. Cores disponíveis: branco . Encosto de cabeça Ref. 805606. Pés compatíveis: 811. Painéis compatíveis: 805101 + 800302. Pegas compatíveis: 8001, 8002.	280,30€	
82610100 82610200	BANHEIRA VÉRTICE 180x80 SISTEMA X90 KIT BRANCO □ 1800x800x405mm / 43.9Kg / Peças p/palette BR=01 Banheira em acrílico com válvula 50 Ref. 490 incluída. Cores disponíveis: branco . Encosto de cabeça Ref. 805606. Com chassi montado. Painéis compatíveis: 805101 + 800302. Pegas compatíveis: 8001, 8002.	1 108,12€	
82610111 82610211	BANHEIRA VÉRTICE 180x80 SISTEMA X90 KIT CROMO □ 1800x800x405mm / 43.9Kg / Peças p/palette BR=01 Banheira em acrílico com válvula 50 Ref. 490 incluída. Cores disponíveis: branco . Encosto de cabeça Ref. 805606. Com chassi montado. Painéis compatíveis: 805101 + 800302. Pegas compatíveis: 8001, 8002.	1 097,39€	
84610111 84610211	BANHEIRA VÉRTICE 180x80 SISTEMA TOP KIT CROMO □ 1800x800x405mm / Peças p/palette BR=01 Banheira em acrílico com válvula 50 Ref. 490 incluída. Cores disponíveis: branco . Encosto de cabeça Ref. 805606. Com chassi montado. Painéis compatíveis: 805101 + 800302. Pegas compatíveis: 8001, 8002.	3 252,88€	

8056	ENCOSTO CABEÇA VÉRTICE	83,01€	
	□ 269x176x60mm / 0.7Kg Encosto em Poliuretano para banheira Vértice. Cores disponíveis: preto .		

Referência	Descrição	€ Branco
806200	BANHEIRA VÉRTICE 190x90 SIMPLES □ 1900x900x405mm / 31.5Kg / Peças p/palette BR=10 Banheira em acrílico compatível com válvula 50 Ref. 490. Cores disponíveis: branco . Encosto de cabeça Ref. 805606. Pés compatíveis: 813. Painéis compatíveis: 806201 + 806202. Pegas compatíveis: 8001, 8002.	295,85€
82620100 82620200	BANHEIRA VÉRTICE 190x90 SISTEMA X90 KIT BRANCO □ 1900x900x405mm / 58.5Kg / Peças p/palette BR=01 Banheira em acrílico com válvula 50 Ref. 490 incluída. Cores disponíveis: branco . Encosto de cabeça Ref. 805606. Com chassi montado. Painéis compatíveis: 806201 + 806202. Pegas compatíveis: 8001, 8002.	1 123,45€
82620111 82620211	BANHEIRA VÉRTICE 190x90 SISTEMA X90 KIT CROMO □ 1900x900x405mm / 58.5Kg / Peças p/palette BR=01 Banheira em acrílico com válvula 50 Ref. 490 incluída. Cores disponíveis: branco . Encosto de cabeça Ref. 805606. Com chassi montado. Painéis compatíveis: 806201 + 806202. Pegas compatíveis: 8001, 8002.	1 112,71€
84620111 84620211	BANHEIRA VÉRTICE 190x90 SISTEMA TOP KIT CROMO □ 1900x900x405mm / 63.0Kg / Peças p/palette BR=01 Banheira em acrílico com válvula 50 Ref. 490 incluída. Cores disponíveis: branco . Encosto de cabeça Ref. 805606. Com chassi montado. Painéis compatíveis: 806201 + 806202. Pegas compatíveis: 8001, 8002.	3 267,90€

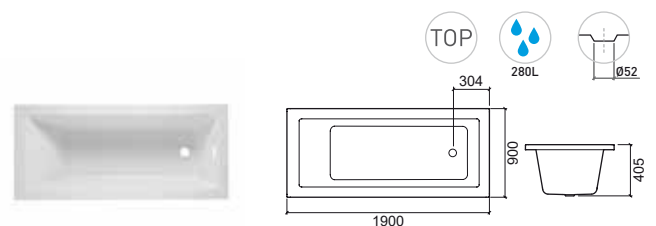
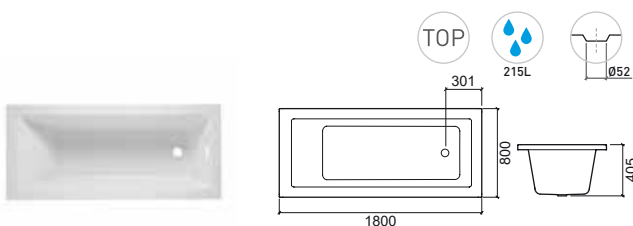

LEGENDA.

- Capacidade da banheira
- Sistema Top
- Motor hidro direito
- Motor hidro esquerdo
- Em caixa
- Embalado com máscara

BR. BRANCO

URB.Y



> P. 205 PAINÉIS > P. 206 VÁLVULAS > P. 206 PÉS/CHASSI > P. 207 PEGAS

Referência	Descrição	€ Branco
807600	BANHEIRA URB.Y 170x75 SIMPLES □ 1695x745x530mm / 24.0Kg Banheira em acrílico compatível com válvula 50 Ref. 490. Cores disponíveis: branco . Pés compatíveis: 811. Painéis compatíveis: 807601 + 807602.	348,08€
82760100 82760200	BANHEIRA URB.Y 170x75 SISTEMA X90 KIT BRANCO 📦 1695x745x530mm / 43.9Kg / Peças p/paleta BR=01 Banheira em acrílico com válvula 50 Ref. 490 incluída. Cores disponíveis: branco . Com chassi montado. Painéis compatíveis: 807601 + 807602.	1 159,36€
82760111 82760211	BANHEIRA URB.Y 170x75 SISTEMA X90 KIT CROMO 📦 1695x745x530mm / 43.9Kg / Peças p/paleta BR=01 Banheira em acrílico com válvula 50 Ref. 490 incluída. Cores disponíveis: branco . Com chassi montado. Painéis compatíveis: 807601 + 807602.	1 146,02€

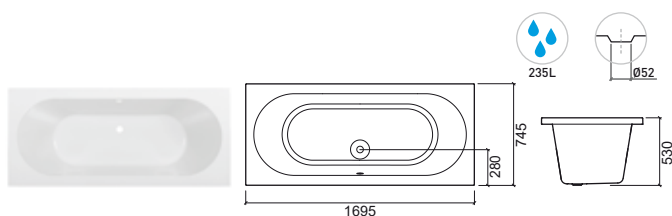

Referência	Descrição	€ Branco
807700	BANHEIRA URB.Y 180x80 SIMPLES □ 1795x795x525mm / 27.5Kg Banheira em acrílico compatível com válvula 50 Ref. 490. Cores disponíveis: branco . Pés compatíveis: 811. Painéis compatíveis: 807701 + 807702.	418,28€
82770100 82770200	BANHEIRA URB.Y 180x80 SISTEMA X90 KIT BRANCO 📦 1795x795x525mm / 58.5Kg / Peças p/paleta BR=01 Banheira em acrílico com válvula 50 Ref. 490 incluída. Cores disponíveis: branco . Com chassi montado. Painéis compatíveis: 807701 + 807702.	1 193,74€
82770111 82770211	BANHEIRA URB.Y 180x80 SISTEMA X90 KIT CROMO 📦 1795x795x525mm / 58.5Kg / Peças p/paleta BR=01 Banheira em acrílico com válvula 50 Ref. 490 incluída. Cores disponíveis: branco . Com chassi montado. Painéis compatíveis: 807701 + 807702.	1 178,99€
84770111 84770211	BANHEIRA URB.Y 180x80 SISTEMA TOP KIT CROMO 📦 1795x795x525mm / 63.0Kg / Peças p/paleta BR=01 🏠 Banheira em acrílico com válvula 50 Ref. 490 incluída. Cores disponíveis: branco . Com chassi montado. Painéis compatíveis: 807701 + 807702.	3 278,72€

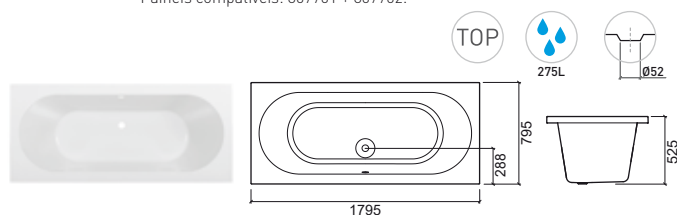

LEGENDA.

□ Embalado com máscara

📦 Em caixa

🔴 Motor hidro esquerdo

🟢 Motor hidro direito

🏠 Sistema Top

💧 Capacidade da banheira

BR. BRANCO

URB.Y PLUS



> P. 205 PAINÉIS > P. 206 VÁLVULAS > P. 206 PÉS/CHASSI > P. 207 PEGAS

Referência	Descrição	€ Branco
807800	BANHEIRA URB.Y 190x90 SIMPLES □ 1895x895x530mm / 31.0Kg Banheira em acrílico compatível com válvula 50 Ref. 490. Cores disponíveis: branco . Pés compatíveis: 813. Painéis compatíveis: 807801 + 807802.	547,38€
82780100 82780200	BANHEIRA URB.Y 190x90 SISTEMA X90 KIT BRANCO 📦 1895x895x530mm / 43.9Kg / Peças p/paleta BR=01 Banheira em acrílico com válvula 50 Ref. 490 incluída. Cores disponíveis: branco . Com chassi montado. Painéis compatíveis: 807801 + 807802.	1 312,33€
82780111 82780211	BANHEIRA URB.Y 190x90 SISTEMA X90 KIT CROMO 📦 1895x895x530mm / 43.9Kg / Peças p/paleta BR=01 Banheira em acrílico com válvula 50 Ref. 490 incluída. Cores disponíveis: branco . Com chassi montado. Painéis compatíveis: 807801 + 807802.	1 298,31€
84780111 84780211	BANHEIRA URB.Y 190x90 SISTEMA TOP KIT CROMO 📦 1895x895x530mm / Peças p/paleta BR=01 Banheira em acrílico com válvula 50 Ref. 490 incluída. Cores disponíveis: branco . Com chassi montado. Painéis compatíveis: 807801 + 807802.	3 431,70€

Referência	Descrição	€ Branco
804600	BANHEIRA URB.Y PLUS 180x80 FREESTANDING 📦 1800x795x625mm / 52.0Kg Banheira freestanding em acrílico com válvula tic-tac com overflow não sifonada. Cores disponíveis: branco . Com chassi montado. Inclui kit de instalação.	2 077,27€

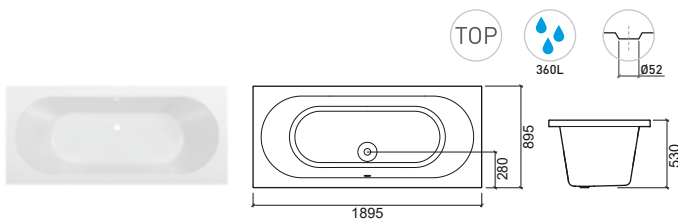
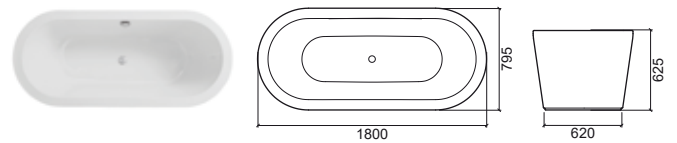

LEGENDA.

- Capacidade da banheira
- Sistema Top
- Motor hidro direito
- Motor hidro esquerdo
- Em caixa
- Embalado com máscara

BR. BRANCO

SHORTLINE



> P. 205 PAINÉIS > P. 206 VÁLVULAS

Referência	Descrição	€ Branco
806300	BANHEIRA SHORTLINE 100x70 SIMPLES 1000x700x410mm / 26.0Kg / Peças p/paleta BR=10 Banheira em acrílico compatível com válvula 50 Ref. 490. Cores disponíveis: branco . Com pegas [cromadas] e chassi montados.	267,16€
806300AD 806300AE	1 BANHEIRA SHORTLINE 100x70 C/PAINEL FRONTAL (100) 1000x700x410mm / 28.0Kg / Peças p/paleta BR=10 Banheira em acrílico compatível com válvula 50 Ref. 490. Cores disponíveis: branco . Com pegas [cromadas] e chassi montados.	340,89€
806300CD 806300CE	3 BANHEIRA SHORTLINE 100x70 C/PAINEL FRONTAL E LATERAL (100+70) 1000x700x410mm / 29.5Kg / Peças p/paleta BR=10 Banheira em acrílico compatível com válvula 50 Ref. 490. Cores disponíveis: branco . Com pegas [cromadas] e chassi montados.	429,83€

Referência	Descrição	€ Branco
806400	BANHEIRA SHORTLINE 100x75 SIMPLES 1000x750x410mm / 27.5Kg / Peças p/paleta BR=10 Banheira em acrílico compatível com válvula 50 Ref. 490. Cores disponíveis: branco . Com pegas [cromadas] e chassi montados.	282,45€
806400AD 806400AE	1 BANHEIRA SHORTLINE 100x75 C/PAINEL FRONTAL (100) 1000x750x410mm / 29.5Kg / Peças p/paleta BR=10 Banheira em acrílico compatível com válvula 50 Ref. 490. Cores disponíveis: branco . Com pegas [cromadas] e chassi montados.	355,72€
806400CD 806400CE	3 BANHEIRA SHORTLINE 100x75 C/PAINEL FRONTAL E LATERAL (100+75) 1000x750x410mm / 31.0Kg / Peças p/paleta BR=10 Banheira em acrílico compatível com válvula 50 Ref. 490. Cores disponíveis: branco . Com pegas [cromadas] e chassi montados.	444,64€

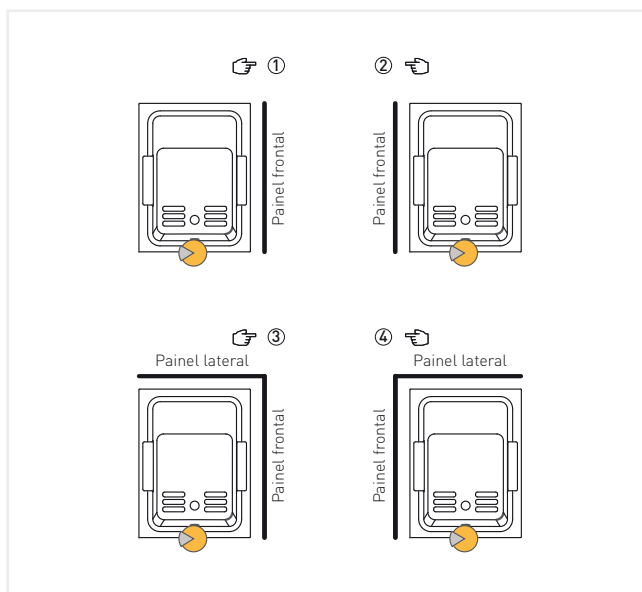
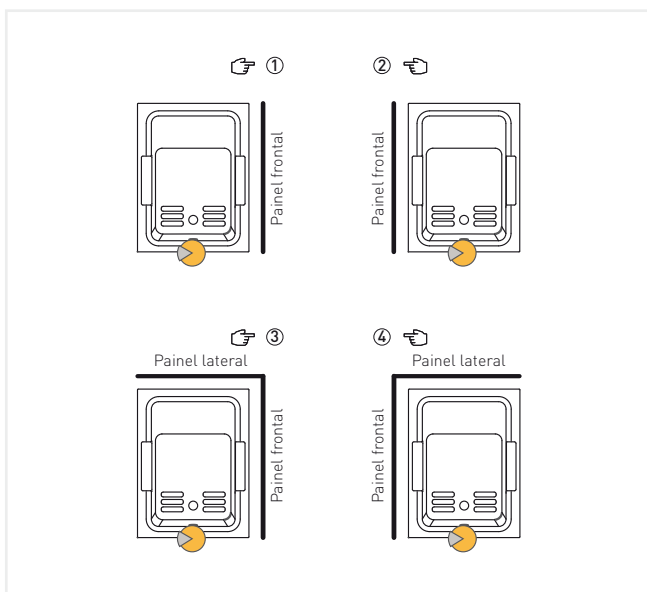
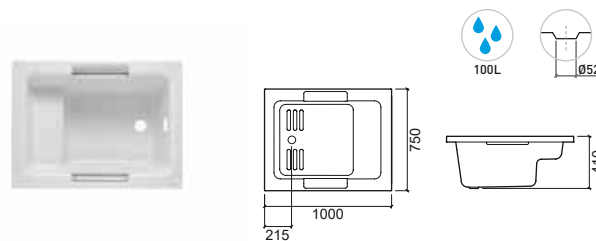
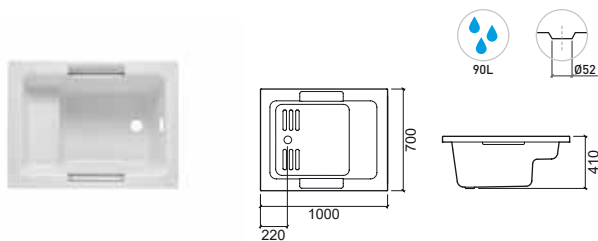

LEGENDA.

Em caixa

Manipulo da válvula

Painel esquerdo

Painel direito

Capacidade da banheira



> P. 205 PAINÉIS > P. 206 VÁLVULAS

Referência	Descrição	€ Branco
806500	BANHEIRA SHORTLINE 100x80 SIMPLES ① 1000x800x410mm / 28.5Kg / Peças p/paleta BR=10 Banheira em acrílico compatível com válvula 50 Ref. 490. Cores disponíveis: branco . Com pegas (cromadas) e chassi montados.	297,69€
806500AD 806500AE	① BANHEIRA SHORTLINE 100x80 C/PAINEL FRONTAL (100) ② 1000x800x410mm / 30.5Kg / Peças p/paleta BR=10 Banheira em acrílico compatível com válvula 50 Ref. 490. Cores disponíveis: branco . Com pegas (cromadas) e chassi montados.	385,37€
806500CD 806500CE	③ BANHEIRA SHORTLINE 100x80 C/PAINEL FRONTAL E LATERAL (100+80) ④ 1000x800x410mm / 32.5Kg / Peças p/paleta BR=10 Banheira em acrílico compatível com válvula 50 Ref. 490. Cores disponíveis: branco . Com pegas (cromadas) e chassi montados.	459,47€

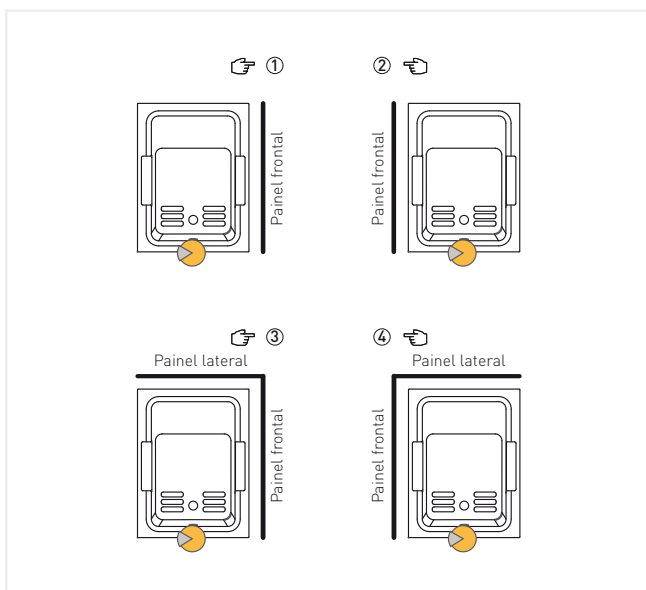
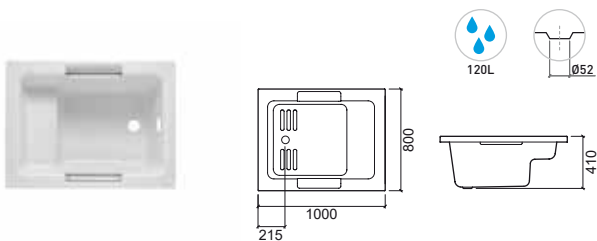

LEGENDA.

- Capacidade da banheira
- Painel direito
- Painel esquerdo
- Manípulo da válvula
- Em caixa

BR. BRANCO

BABYBATH



> P. 206 VÁLVULAS

Referência Descrição € Branco

806600 **BANHEIRA BABYBATH 80x45 SIMPLES** **190,84€**
 Em caixa 800x450x255mm / 8.0Kg / Peças p/paleta BR=10
 Banheira em acrílico de banho assistido sem overflow compatível com válvulas Ref. 4V94, 4V91, 4V92. Cores disponíveis: **branco**. Sem pés nem painéis. Não inclui Válvula Tic-Tac.

Referência Descrição € Branco

806700 **BANHEIRA BABYBATH 100x50 SIMPLES** **213,74€**
 Em caixa 1000x500x255mm / 12.0Kg / Peças p/paleta BR=10
 Banheira em acrílico de banho assistido sem overflow compatível com válvulas Ref. 4V94, 4V91, 4V92. Cores disponíveis: **branco**. Sem pés nem painéis. Não inclui Válvula Tic-Tac.

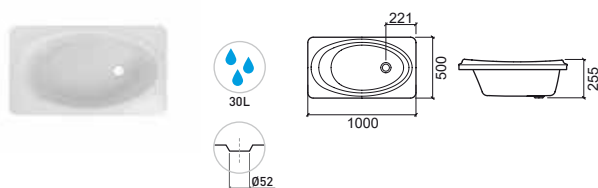
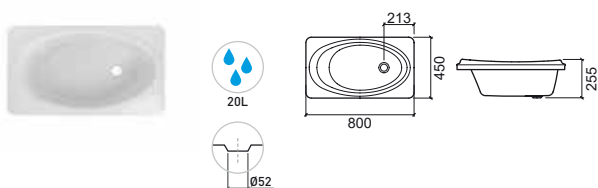

LEGENDA.

Em caixa

Capacidade da banheira

TWOSPACE



> P. 205 PAINÉIS

Referência	Descrição	€ Branco
805200	BANHEIRA TWOSPACE 180x120 SIMPLES ☞ 1800x1200x545mm / 79.0Kg / Peças p/paleta BR=01 Banheira em acrílico. Encosto dorsal e válvula não incluídos. Válvula Ref. 491. Cores disponíveis: branco .	951,32€
8652031100	BANHEIRA TWOSPACE 180x120 SISTEMA TWOSPACE ☞ 1800x1200x545mm / 152.0Kg / Peças p/paleta BR=01 Banheira em acrílico com válvula incluída. Inclui encostos dorsal. Cores disponíveis: branco .	7 154,10€
8652031100A	BANHEIRA TWOSPACE 180x120 SISTEMA TWOSPACE C/1 PAINEL 180 ☞ 1800x1200x545mm / 163.0Kg / Peças p/paleta BR=01 Banheira em acrílico com válvula incluída. Inclui encostos dorsal. Cores disponíveis: branco .	7 835,44€
8652031100E	BANHEIRA TWOSPACE 180x120 SISTEMA TWOSPACE C/2 PAINÉIS 180 + 120 ☞ 1800x1200x545mm / 171.0Kg / Peças p/paleta BR=01 Banheira em acrílico com válvula incluída. Inclui encostos dorsal. Cores disponíveis: branco .	8 516,78€

Referência	Descrição	€ Branco	€ Preto
8652031100G	BANHEIRA TWOSPACE 180x120 SISTEMA TWOSPACE C/3 PAINÉIS [2x]180 + 120 ☞ 1800x1200x545mm / 179.0Kg / Peças p/paleta BR=01 Banheira em acrílico com válvula incluída. Inclui encostos dorsal. Cores disponíveis: branco .	9 675,06€	
8652031100E	BANHEIRA TWOSPACE 180x120 SISTEMA TWOSPACE C/3 PAINÉIS [2x]120 + 180 ☞ 1800x1200x545mm / 182.0Kg / Peças p/paleta BR=01 Banheira em acrílico com válvula incluída. Inclui encostos dorsal. Cores disponíveis: branco .	9 334,39€	
8652031100F	BANHEIRA TWOSPACE 180x120 SISTEMA TWOSPACE C/4 PAINÉIS [2x]180 + [2x]120 ☞ 1800x1200x545mm / 190.0Kg / Peças p/paleta BR=01 Banheira em acrílico com válvula incluída. Inclui encostos dorsal. Cores disponíveis: branco .	10 220,13€	
8052	ENCOSTO DORSAL TWOSPACE ☞ 320x90x755mm / 4.2Kg Encosto em Poliuretano para banheira Twospace. Cores disponíveis: preto .	269,09€	

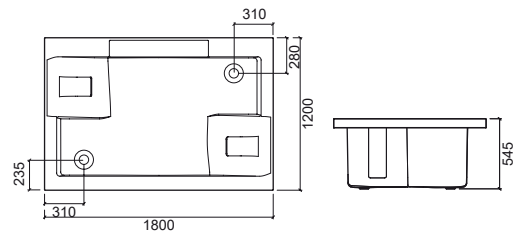

LEGENDA.

- Capacidade da banheira
- Em caixa
- Válvula incluída
- Sistema TwoSpace

BR. BRANCO

ESPECIFICAÇÕES



AVEIRO

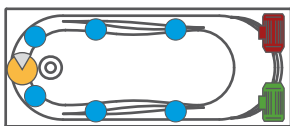

PLAN

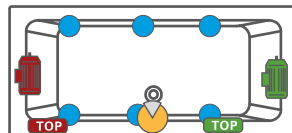

EASY

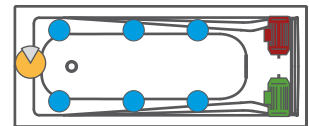

VÉRTICE

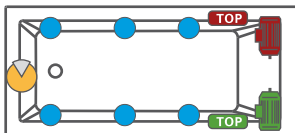

URB.Y

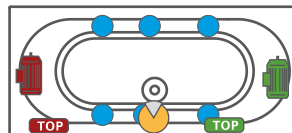



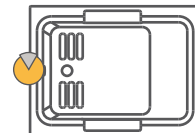

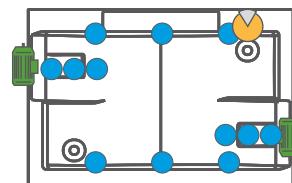

SHORTLINE



TWOSPACE



LEGENDA.

-  Motor hidro esquerdo
-  Painel sistema TOP esquerdo
-  Injetores
-  Manipulo da válvula
-  Motor hidro direito
-  Painel sistema TOP direito

PAINÉIS TRANSVERSAIS

Referência	Descrição	€ Branco
800203	PAINEL 70 3.3Kg / Inclui Kit de Fixação.	68,70€
800202	PAINEL 75 4.2Kg / Inclui Kit de Fixação.	72,13€
800302	PAINEL 80 2.3Kg / Inclui Kit de Fixação.	83,62€
804202	PAINEL 95 2.8Kg / Inclui Kit de Fixação.	120,32€
800601	PAINEL 150 7.7Kg / Inclui Kit de Fixação.	121,89€
800101	PAINEL 160 8.0Kg / Inclui Kit de Fixação.	128,66€
800201	PAINEL 170 8.2Kg / Inclui Kit de Fixação.	141,50€
803701	PAINEL 190 5.5Kg / Inclui Kit de Fixação.	180,41€

PLAN

Referência	Descrição	€ Branco
803602	PAINEL 75 2.2Kg / Inclui Kit de Fixação.	85,65€
803302	PAINEL 80 2.3Kg / Inclui Kit de Fixação.	92,92€
807302	PAINEL 90 2.6Kg / Inclui Kit de Fixação.	107,51€
803601	PAINEL 170 4.6Kg / Inclui Kit de Fixação.	156,39€
803301	PAINEL 180 4.9Kg / Inclui Kit de Fixação.	178,68€
807301	PAINEL 190 4.9Kg / Inclui Kit de Fixação.	200,07€

LEGENDA.

 Em caixa

VÉRTICE

Referência	Descrição	€ Branco
806202	PAINEL 90 2.8Kg / Inclui Kit de Fixação.	103,21€
805601	PAINEL 160 7.8Kg / Inclui Kit de Fixação.	128,66€
805801	PAINEL 170 7.7Kg / Inclui Kit de Fixação.	141,50€
806001	PAINEL 175 5.0Kg / Inclui Kit de Fixação.	148,95€
805101	PAINEL 180 5.0Kg / Inclui Kit de Fixação.	160,86€
806201	PAINEL 190 5.5Kg / Inclui Kit de Fixação.	180,41€

URB.Y

Referência	Descrição	€ Branco
807602	PAINEL 75 Inclui Kit de Fixação.	116,51€
807702	PAINEL 80 Inclui Kit de Fixação.	126,73€
807802	PAINEL 90 2.6Kg / Inclui Kit de Fixação.	145,81€
807601	PAINEL 170 Inclui Kit de Fixação.	141,54€
807701	PAINEL 180 Inclui Kit de Fixação.	160,82€
807801	PAINEL 190 4.9Kg / Inclui Kit de Fixação.	180,41€

SHORTLINE

Referência	Descrição	€ Branco
806301	PAINEL 100 3.3Kg / Inclui Kit de Fixação.	81,77€

TWOSPACE

Referência	Descrição	€ Preto
805202	PAINEL 120 9.2Kg / Inclui Kit de Fixação.	793,84€
805201	PAINEL 180 13.7Kg / Inclui Kit de Fixação.	1 111,41€

COMPLEMENTOS

PÉS/CHASSI

Referência	Descrição	€
810	PÉS DE BANHEIRA C/KIT FIXAÇÃO 60 2.4Kg / Compatível com banheiras retangulares 150 - 170.	20,23€
811	PÉS DE BANHEIRA C/KIT FIXAÇÃO 70 2.4Kg / Compatível com banheiras retangulares 175 - 180.	20,23€
813	PÉS DE BANHEIRA C/KIT FIXAÇÃO 80 2.4Kg / Compatível com banheiras retangulares 190 .	20,23€
820	CHASSI INTEGRAL P/BANHEIRA TWOSPACE 14.9Kg	152,15€
822	CHASSI INTEGRAL P/BANHEIRAS 170x75 PLAN 9.6Kg	110,65€
823	CHASSI INTEGRAL P/BANHEIRA 175x80 VÉRTICE 9.3Kg	110,65€
825	CHASSI INTEGRAL P/BANHEIRAS 180x80 VÉRTICE, PLAN 9.5Kg	110,65€
826	CHASSI INTEGRAL P/BANHEIRAS 190x90 VÉRTICE 10.2Kg	110,65€
827	CHASSI INTEGRAL P/BANHEIRA URBY 170x75	113,30€
830	CHASSI EXTENSÍVEL P/BANHEIRAS 160x70 VÉRTICE, AVEIRO, EVA, 170x70 VÉRTICE, AVEIRO, EASY, 150x70 VÉRTICE 5.4Kg	51,88€
831	CHASSI EXTENSÍVEL P/BANHEIRAS 170x75 VÉRTICE, AVEIRO, EASY, 160x75 VÉRTICE 5.5Kg	51,88€

VÁLVULAS

Referência	Descrição	€ Cromo	€ Cor
490	VÁLVULA AUTOMÁTICA 50 0.5Kg / Cores disponíveis: branco	59,11€	70,96€
491	VÁLVULA AUTOMÁTICA 70 0.5Kg / Cores disponíveis: branco	64,81€	77,77€
4V94	VÁLVULA TIC-TAC UNIVERSAL ESPELHO PEQUENO ABS CR 0.1Kg / Compatível com banheira BabyBath.	9,50€	
4V91	VÁLVULA TIC-TAC UNIVERSAL ESPELHO GRANDE 0.4Kg / Disponível em: Cr, Cr/Br, Cr/Preto. Compatível com banheira BabyBath.	23,05€	36,03€
4V92	VÁLVULA TIC-TAC UNIVERSAL ESPELHO PEQUENO 0.5Kg / Compatível com banheira BabyBath.	16,27€	

CABECEIRAS E ENCOSTOS

PEGAS PARA BANHEIRA

CABECEIRAS / ENCOSTOS

Referência	Descrição	€ Branco	€ Cor
8005	CABECEIRA	131,75€	131,75€
	 315x65x145mm / 0.6Kg / Cabeceira em Poliuretano. Cores disponíveis: branco, pergamon, azul e verde.		



Referência	Descrição	€ Preto
8056	ENCOSTO CABEÇA VÉRTICE	83,01€
	 269x176x60mm / 0.7Kg / Encosto de cabeça em Poliuretano. Compatível com a banheira Vértice. Cores disponíveis: preto.	

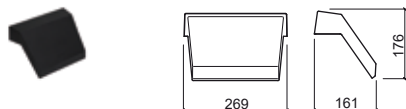

Referência	Descrição	€ Preto
8052	ENCOSTO DORSAL TWOSPACE	269,09€
	 320X90X755mm / 4.2Kg Encosto dorsal em Poliuretano. Compatível com a banheira Twospace. Cores disponíveis: preto.	

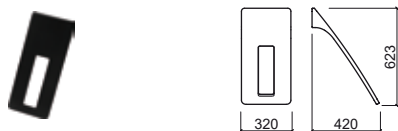

PEGAS P/BANHEIRA

Referência	Descrição	€ Branco	€ Cor
8001	PAR DE PEGAS P/BANHEIRA ABERTAS	111,74€	111,74€
	 220x64x38mm / 0.5Kg Cores disponíveis: branco, pergamon, azul e verde.		



Referência	Descrição	€ Branco	€ Cor
8002	PAR DE PEGAS P/BANHEIRA FECHADAS	111,74€	111,74€
	 220x64x38mm / 0.5Kg Cores disponíveis: branco, pergamon, azul e verde.		



JOELHOS P/BANHEIRA

Referência	Descrição	€ Cromo
5A00070	CONJUNTO DE JOELHOS P/BANHEIRAS	79,92€
	 0.2Kg Joelhos em latão. Compatível com misturadoras de banheira.	







BASES DE DUCHE

Solid Surface

- 213 Cobalt NEW
- 214 Selenium NEW

Stonit

- 215 Marina Star NEW
- 225 Marina Plus
- 233 Marina

Cerâmicas

Pousar

- 241 Moraira Plus
- 242 Moraira

Encastrar

- 243 Moraira
- 244 Waterline

Extra-Plana

- 245 Waterline
- 246 Orizon NEW
- 247 D_Path NEW
- 248 Stepln

Acrílicas

Pousar

- 250 Piano
- 256 Mosaico
- 256 Elsy
- 257 Open

Encastrar

- 259 Mosaico
- 259 New WcCare
- 260 Piano

Extra-Plana

- 266 Millennium
- 267 Face
- 268 Open

Calha de duche

- 270 Metric

- 273 **Válvulas**

BASES DE DUCHE

	STONIT			CERÂMICA						
CANTO				MORAIRA POUSAR						
75x75										
80x80										Pag. 243
90x70										
90x90										Pag. 243
QUADRADA	MARINA STAR POUSAR	MARINA PLUS POUSAR	MARINA POUSAR	MORAIRA POUSAR	MORAIRA PLUS POUSAR	MORAIRA ENCASTRAR	WATERLINE POUSAR	WATERLINE ENCASTRAR		STEPIN POUSAR/ENCASTRAR
70x70	Pag. 215		Pag. 233	Pag. 242						
75x75				Pag. 242						
80x80	Pag. 215	Pag. 225	Pag. 233	Pag. 242	Pag. 241	Pag. 243	Pag. 245	Pag. 244		Pag. 248
90x90	Pag. 216	Pag. 225	Pag. 234	Pag. 242	Pag. 241		Pag. 245	Pag. 244		Pag. 248
100x100	Pag. 216	Pag. 226	Pag. 234							
120x120	Pag. 217		Pag. 235							
140x140	Pag. 218									

	ACRÍLICO					
CANTO		ELSY POUSAR		MILLENNIUM EXTRA-PLANA	FACE EXTRA-PLANA	
75x75		Pag. 256				
80x80		Pag. 256			Pag. 267	
90x90		Pag. 256		Pag. 266	Pag. 267	
100x100				Pag. 266	Pag. 267	
QUADRADA	MOSAICO POUSAR		MOSAICO ENCASTRAR	MILLENNIUM EXTRA-PLANA	FACE EXTRA-PLANA	PIANO ENCASTRAR
70x70	Pag. 256		Pag. 259			
75x75	Pag. 256		Pag. 259			
80x80						Pag. 260
90x90				Pag. 266	Pag. 267	Pag. 260
100x100					Pag. 267	Pag. 260

BASES DE DUCHE

RETANGULAR	SOLID SURFACE		STONIT			CERÂMICA				
	COBALT POUSAR/ENCASTRAR	SELENIUM POUSAR/ENCASTRAR	MARINA STAR POUSAR	MARINA PLUS POUSAR	MARINA POUSAR	MORAIRA PLUS POUSAR	WATERLINE POUSAR	STEPIN POUSAR/ENCASTRAR	D_PATH POUSAR/ENCASTRAR	ORIZON POUSAR/ENCASTRAR
80x70			Pag. 215		Pag. 233					
90x70			Pag. 216	Pag. 225	Pag. 234		Pag. 245			
90x80			Pag. 216	Pag. 225	Pag. 234					
100x70			Pag. 216	Pag. 226	Pag. 234		Pag. 245	Pag. 249		
100x80	Pag. 213	Pag. 214	Pag. 216			Pag. 241	Pag. 245	Pag. 249		
100x90			Pag. 216	Pag. 226	Pag. 234		Pag. 245			
110x70			Pag. 217	Pag. 226	Pag. 235					
110x80			Pag. 217	Pag. 226	Pag. 235					
110x90			Pag. 217	Pag. 226	Pag. 235					
110x100			Pag. 217	Pag. 226	Pag. 235					
120x70			Pag. 217	Pag. 227	Pag. 235		Pag. 245	Pag. 249		
120x80	Pag. 213	Pag. 214	Pag. 217	Pag. 227	Pag. 235	Pag. 241	Pag. 245	Pag. 249		
120x90	Pag. 213	Pag. 214	Pag. 217	Pag. 227	Pag. 235	Pag. 241	Pag. 245	Pag. 249	Pag. 247	Pag. 246
120x100			Pag. 217	Pag. 227	Pag. 235					
130x70			Pag. 218	Pag. 227	Pag. 236					
130x80			Pag. 218	Pag. 227	Pag. 236					
130x90			Pag. 218	Pag. 227	Pag. 236					
130x100			Pag. 218	Pag. 227	Pag. 236					
130x120			Pag. 218		Pag. 236					
140x70			Pag. 218	Pag. 228	Pag. 236		Pag. 245	Pag. 249		
140x80			Pag. 218	Pag. 228	Pag. 236			Pag. 249		
140x90			Pag. 218	Pag. 228	Pag. 236			Pag. 249		
140x100			Pag. 218	Pag. 228	Pag. 236					
140x120			Pag. 218		Pag. 236					
150x70			Pag. 219	Pag. 228	Pag. 237					
150x80			Pag. 219	Pag. 228	Pag. 237					
150x90			Pag. 219	Pag. 228	Pag. 237					
150x100			Pag. 219	Pag. 228	Pag. 237					
150x120			Pag. 219		Pag. 237					
150x140			Pag. 219							
160x70			Pag. 219	Pag. 229	Pag. 237					
160x80			Pag. 219	Pag. 229	Pag. 237					
160x90			Pag. 219	Pag. 229	Pag. 237					
160x100			Pag. 219	Pag. 229	Pag. 237					
160x120			Pag. 219		Pag. 237					
160x140			Pag. 219							
170x70			Pag. 220	Pag. 229	Pag. 238					
170x80			Pag. 220	Pag. 229	Pag. 238					
170x90			Pag. 220	Pag. 229	Pag. 238					
170x100			Pag. 220	Pag. 229	Pag. 238					
170x120			Pag. 220		Pag. 238					
170x140			Pag. 220							

BASES DE DUCHE

RETANGULAR	STONIT			RETANGULAR	ACRÍLICO					
	MARINA STAR POUSAR	MARINA PLUS POUSAR	MARINA POUSAR		PIANO POUSAR	OPEN POUSAR	NEW WCCARE ENCASTRAR	PIANO ENCASTRAR	MILLENNIUM EXTRA-PLANA	OPEN EXTRA-PLANA
180x70	Pag. 220	Pag. 230	Pag. 238	80x70						
180x80	Pag. 220	Pag. 230	Pag. 238	80x80	Pag. 250			Pag. 260		
180x90	Pag. 220	Pag. 230	Pag. 238	85x70						
180x100	Pag. 220	Pag. 230	Pag. 238	90x70						
180x120	Pag. 220		Pag. 238	90x75					Pag. 266	
180x140	Pag. 220			90x80						
190x70	Pag. 221	Pag. 230	Pag. 239	90x90	Pag. 250			Pag. 260		
190x80	Pag. 221	Pag. 230	Pag. 239	100x70	Pag. 251	Pag. 257		Pag. 261		Pag. 268
190x90	Pag. 221	Pag. 230	Pag. 239	100x75	Pag. 251	Pag. 257		Pag. 261		Pag. 268
190x100	Pag. 221	Pag. 230	Pag. 239	100x80	Pag. 251	Pag. 257		Pag. 261		Pag. 268
190x120	Pag. 221		Pag. 239	100x90	Pag. 251	Pag. 257		Pag. 261		Pag. 268
190x140	Pag. 221			100x100	Pag. 250			Pag. 260		
200x70	Pag. 221	Pag. 231	Pag. 239	110x70						
200x80	Pag. 221	Pag. 231	Pag. 239	110x80	Pag. 251			Pag. 261		
200x90	Pag. 221	Pag. 231	Pag. 239	110x90					Pag. 266	
200x100	Pag. 221	Pag. 231	Pag. 239	120x70	Pag. 252	Pag. 257		Pag. 262		Pag. 268
200x120	Pag. 221		Pag. 239	120x75	Pag. 252	Pag. 257		Pag. 262		Pag. 268
200x140	Pag. 221			120x80	Pag. 252	Pag. 257		Pag. 262		Pag. 268
210x70			Pag. 240	120x90	Pag. 252	Pag. 257	Pag. 259	Pag. 262		Pag. 268
210x80			Pag. 240	130x70	Pag. 252			Pag. 262		
210x90			Pag. 240	130x75	Pag. 252			Pag. 262		
210x100			Pag. 240	130x80	Pag. 252			Pag. 262		
210x120			Pag. 240	130x90	Pag. 252			Pag. 262		
210x140				140x70	Pag. 253	Pag. 257		Pag. 263		Pag. 268
220x70	Pag. 222	Pag. 231		140x75	Pag. 253	Pag. 257		Pag. 263		Pag. 268
220x80	Pag. 222	Pag. 231		140x80	Pag. 253	Pag. 257		Pag. 263		Pag. 268
220x90	Pag. 222	Pag. 231		140x90	Pag. 253	Pag. 257		Pag. 263		Pag. 268
220x100	Pag. 222	Pag. 231		150x70	Pag. 253	Pag. 258		Pag. 263		Pag. 269
220x120	Pag. 222			150x75	Pag. 253			Pag. 263		
220x140	Pag. 222			150x80	Pag. 253			Pag. 263		
240x70		Pag. 232		150x90	Pag. 253			Pag. 263		
240x80		Pag. 232		160x70	Pag. 254	Pag. 258		Pag. 264		Pag. 269
240x90		Pag. 232		160x75	Pag. 254	Pag. 258		Pag. 264		Pag. 269
240x100		Pag. 232		160x80	Pag. 254	Pag. 258		Pag. 264		Pag. 269
240x120				160x90	Pag. 254	Pag. 258		Pag. 264		Pag. 269
240x140				170x70	Pag. 254	Pag. 258		Pag. 264		Pag. 269
250x70	Pag. 222			170x75	Pag. 254	Pag. 258		Pag. 264		Pag. 269
250x80	Pag. 222			170x80		Pag. 258				Pag. 269
250x90	Pag. 222			170x90						
250x100	Pag. 222			180x70	Pag. 255			Pag. 265		
250x120	Pag. 222			180x75	Pag. 255	Pag. 258		Pag. 265		Pag. 269
250x140	Pag. 222			180x80	Pag. 255	Pag. 258		Pag. 265		Pag. 269
260x70		Pag. 232		180x90	Pag. 255			Pag. 265		
260x80		Pag. 232		190x70						
260x90		Pag. 232		190x80						
260x100		Pag. 232		190x90						
260x120				200x70	Pag. 255			Pag. 265		
260x140				200x75						
280x70	Pag. 223			200x80	Pag. 255			Pag. 265		
280x80	Pag. 223			200x90	Pag. 255			Pag. 265		
280x90	Pag. 223									
280x100	Pag. 223									
280x120	Pag. 223									
280x140	Pag. 223									



> P. 284 DIVISÓRIAS

Referência Descrição € Branco

91100080 ① **BASE COBALT 100x80 EXTRA-PLANA** **726,00€**
 1000x800x50mm / 34.00Kg
 Base em Solid Surface. Válvula incluída. Em **branco mate**.

Referência Descrição € Branco

91120080 ② **BASE COBALT 120x80 EXTRA-PLANA** **814,00€**
 1200x800x50mm / 45.00Kg
 Base em Solid Surface. Válvula incluída. Em **branco mate**.

91120090 ③ **BASE COBALT 120x90 EXTRA-PLANA** **847,00€**
 1200x900x50mm / 50.00Kg
 Base em Solid Surface. Válvula incluída. Em **branco mate**.

NEW

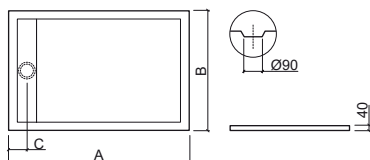
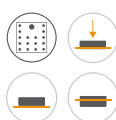

	A	B	C
①	100x80	1000	800
②	120x80	1200	800
③	120x90	1200	900

LEGENDA.

Antiderrapante
 Extra-plana
 Pousar
 Em caixa

BR. BRANCO

SELENIUM

solid surface | extra-plana | pousar | encastrar



> P. 284 DIVISÓRIAS

Referência	Descrição	€ Branco
------------	-----------	----------

92100080 ①	BASE SELENIUM 100x80 EXTRA-PLANA 1000x800x50mm / 36.00Kg Base em Solid Surface. Válvula incluída. Em branco mate .	638,00€
-------------------	--	----------------

Referência	Descrição	€ Branco
------------	-----------	----------

92120080 ②	BASE SELENIUM 120x80 EXTRA-PLANA 1200x800x50mm / 44.00Kg Base em Solid Surface. Válvula incluída. Em branco mate .	726,00€
-------------------	--	----------------

92120090 ③	BASE SELENIUM 120x90 EXTRA-PLANA 1200x900x50mm / 57.20Kg Base em Solid Surface. Válvula incluída. Em branco mate .	759,00€
-------------------	--	----------------

NEW

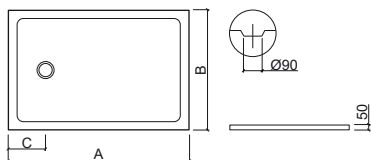
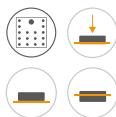

	A	B	C
①	100x80	1000	800
②	120x80	1200	800
③	120x90	1200	900

LEGENDA.

Antiderrapante

Extra-plana

Pousar

Em caixa

BR. BRANCO



> P. 284 DIVISÓRIAS

Referência	Descrição	€ Branco	€ Cor
97070070 ①	BASE MARINA STAR 70x70 EXTRA-PLANA 700x700x30mm Base em Stonit, com acabamento termofundido em Gel Coat sanitário ISO-NPG-H de alta qualidade. Em branco RAL 9003, bege RAL 1013, cinza RAL 7047 ou preto RAL 9005 (outras outras cores RAL acresce €65 ao PVP). Antiderrapante classe 3 e antibacteriano. Válvula incluída. Permite corte à medida. Corte em fábrica acresce €35.	180,00€	180,00€

Referência	Descrição	€ Branco	€ Cor
97080070 ②	BASE MARINA STAR 80x70 EXTRA-PLANA 800x700x30mm Base em Stonit, com acabamento termofundido em Gel Coat sanitário ISO-NPG-H de alta qualidade. Em branco RAL 9003, bege RAL 1013, cinza RAL 7047 ou preto RAL 9005 (outras outras cores RAL acresce €65 ao PVP). Antiderrapante classe 3 e antibacteriano. Válvula incluída. Permite corte à medida. Corte em fábrica acresce €35.	190,00€	190,00€

97080080 ③	BASE MARINA STAR 80x80 EXTRA-PLANA 800x800x30mm Base em Stonit, com acabamento termofundido em Gel Coat sanitário ISO-NPG-H de alta qualidade. Em branco RAL 9003, bege RAL 1013, cinza RAL 7047 ou preto RAL 9005 (outras outras cores RAL acresce €65 ao PVP). Antiderrapante classe 3 e antibacteriano. Válvula incluída. Permite corte à medida. Corte em fábrica acresce €35.	210,00€	210,00€
-------------------	---	----------------	----------------

NEW

STONIT

CLASSE 3

CLASSE 3

CLASSE 3

CLASSE 3

CLASSE 3

CLASSE 3

	A	B
①	700	700
②	800	700
③	800	800

LEGENDA.

- Antiderrapante classe 3
- Antibacteriano
- Corte à medida
- Extra-plana
- Pousar
- Em caixa de madeira

BR. BRANCO / CR. COR

MARINA STAR

stonit - resina | extra-plana | pousar

Referência	Descrição	€ Branco	€ Cor
97090070 ①	BASE MARINA STAR 90x70 EXTRA-PLANA 900x700x30mm Base em Stonit, com acabamento termofundido em Gel Coat sanitário ISO-NPG-H de alta qualidade. Em branco RAL 9003, bege RAL 1013, cinza RAL 7047 ou preto RAL 9005 (outras cores RAL acresce €65 ao PVP). Antiderrapante classe 3 e antibacteriano. Válvula incluída. Permite corte à medida. Corte em fábrica acresce €35.	220,00€	220,00€
97090080 ②	BASE MARINA STAR 90x80 EXTRA-PLANA 900x800x30mm Base em Stonit, com acabamento termofundido em Gel Coat sanitário ISO-NPG-H de alta qualidade. Em branco RAL 9003, bege RAL 1013, cinza RAL 7047 ou preto RAL 9005 (outras cores RAL acresce €65 ao PVP). Antiderrapante classe 3 e antibacteriano. Válvula incluída. Permite corte à medida. Corte em fábrica acresce €35.	235,00€	235,00€
97090090 ③	BASE MARINA STAR 90x90 EXTRA-PLANA 900x900x30mm Base em Stonit, com acabamento termofundido em Gel Coat sanitário ISO-NPG-H de alta qualidade. Em branco RAL 9003, bege RAL 1013, cinza RAL 7047 ou preto RAL 9005 (outras cores RAL acresce €65 ao PVP). Antiderrapante classe 3 e antibacteriano. Válvula incluída. Permite corte à medida. Corte em fábrica acresce €35.	260,00€	260,00€

Referência	Descrição	€ Branco	€ Cor
97100070 ④	BASE MARINA STAR 100x70 EXTRA-PLANA 1000x700x30mm Base em Stonit, com acabamento termofundido em Gel Coat sanitário ISO-NPG-H de alta qualidade. Em branco RAL 9003, bege RAL 1013, cinza RAL 7047 ou preto RAL 9005 (outras cores RAL acresce €65 ao PVP). Antiderrapante classe 3 e antibacteriano. Válvula incluída. Permite corte à medida. Corte em fábrica acresce €35.	230,00€	230,00€
97100080 ⑤	BASE MARINA STAR 100x80 EXTRA-PLANA 1000x800x30mm Base em Stonit, com acabamento termofundido em Gel Coat sanitário ISO-NPG-H de alta qualidade. Em branco RAL 9003, bege RAL 1013, cinza RAL 7047 ou preto RAL 9005 (outras cores RAL acresce €65 ao PVP). Antiderrapante classe 3 e antibacteriano. Válvula incluída. Permite corte à medida. Corte em fábrica acresce €35.	240,00€	240,00€
97100090 ⑥	BASE MARINA STAR 100x90 EXTRA-PLANA 1000x900x30mm Base em Stonit, com acabamento termofundido em Gel Coat sanitário ISO-NPG-H de alta qualidade. Em branco RAL 9003, bege RAL 1013, cinza RAL 7047 ou preto RAL 9005 (outras cores RAL acresce €65 ao PVP). Antiderrapante classe 3 e antibacteriano. Válvula incluída. Permite corte à medida. Corte em fábrica acresce €35.	280,00€	280,00€
97100100 ⑦	BASE MARINA STAR 100x100 EXTRA-PLANA 1000x1000x30mm Base em Stonit, com acabamento termofundido em Gel Coat sanitário ISO-NPG-H de alta qualidade. Em branco RAL 9003, bege RAL 1013, cinza RAL 7047 ou preto RAL 9005 (outras cores RAL acresce €65 ao PVP). Antiderrapante classe 3 e antibacteriano. Válvula incluída. Permite corte à medida. Corte em fábrica acresce €35.	320,00€	320,00€

NEW

STONIT

CLASSE CLASS CLASS **3**

	A	B
①	90x70	900 700
②	90x80	900 800
③	90x90	900 900

	A	B
④	100x70	1000 700
⑤	100x80	1000 800
⑥	100x90	1000 900
⑦	100x100	1000 1000

LEGENDA.

- Em caixa de madeira
- Pousar
- Extra-plana
- Corte à medida
- Antibacteriano
- Antiderrapante classe 3

BR. BRANCO / CR. COR

Referência	Descrição	€ Branco	€ Cor
97110070 ①	BASE MARINA STAR 110x70 EXTRA-PLANA 1100x700x30mm Base em Stonit, com acabamento termofundido em Gel Coat sanitário ISO-NPG-H de alta qualidade. Em branco RAL 9003, bege RAL 1013, cinza RAL 7047 ou preto RAL 9005 (outras cores RAL acresce €65 ao PVP). Antiderrapante classe 3 e antibacteriano. Válvula incluída. Permite corte à medida. Corte em fábrica acresce €35.	250,00€	250,00€
97110080 ②	BASE MARINA STAR 110x80 EXTRA-PLANA 1100x800x30mm Base em Stonit, com acabamento termofundido em Gel Coat sanitário ISO-NPG-H de alta qualidade. Em branco RAL 9003, bege RAL 1013, cinza RAL 7047 ou preto RAL 9005 (outras cores RAL acresce €65 ao PVP). Antiderrapante classe 3 e antibacteriano. Válvula incluída. Permite corte à medida. Corte em fábrica acresce €35.	270,00€	270,00€
97110090 ③	BASE MARINA STAR 110x90 EXTRA-PLANA 1100x900x30mm Base em Stonit, com acabamento termofundido em Gel Coat sanitário ISO-NPG-H de alta qualidade. Em branco RAL 9003, bege RAL 1013, cinza RAL 7047 ou preto RAL 9005 (outras cores RAL acresce €65 ao PVP). Antiderrapante classe 3 e antibacteriano. Válvula incluída. Permite corte à medida. Corte em fábrica acresce €35.	300,00€	300,00€
97110100 ④	BASE MARINA STAR 110x100 EXTRA-PLANA 1100x1000x30mm Base em Stonit, com acabamento termofundido em Gel Coat sanitário ISO-NPG-H de alta qualidade. Em branco RAL 9003, bege RAL 1013, cinza RAL 7047 ou preto RAL 9005 (outras cores RAL acresce €65 ao PVP). Antiderrapante classe 3 e antibacteriano. Válvula incluída. Permite corte à medida. Corte em fábrica acresce €35.	350,00€	350,00€

Referência	Descrição	€ Branco	€ Cor
97120070 ⑤	BASE MARINA STAR 120x70 EXTRA-PLANA 1200x700x30mm Base em Stonit, com acabamento termofundido em Gel Coat sanitário ISO-NPG-H de alta qualidade. Em branco RAL 9003, bege RAL 1013, cinza RAL 7047 ou preto RAL 9005 (outras cores RAL acresce €65 ao PVP). Antiderrapante classe 3 e antibacteriano. Válvula incluída. Permite corte à medida. Corte em fábrica acresce €35.	270,00€	270,00€
97120080 ⑥	BASE MARINA STAR 120x80 EXTRA-PLANA 1200x800x30mm Base em Stonit, com acabamento termofundido em Gel Coat sanitário ISO-NPG-H de alta qualidade. Em branco RAL 9003, bege RAL 1013, cinza RAL 7047 ou preto RAL 9005 (outras cores RAL acresce €65 ao PVP). Antiderrapante classe 3 e antibacteriano. Válvula incluída. Permite corte à medida. Corte em fábrica acresce €35.	280,00€	280,00€
97120090 ⑦	BASE MARINA STAR 120x90 EXTRA-PLANA 1200x900x30mm Base em Stonit, com acabamento termofundido em Gel Coat sanitário ISO-NPG-H de alta qualidade. Em branco RAL 9003, bege RAL 1013, cinza RAL 7047 ou preto RAL 9005 (outras cores RAL acresce €65 ao PVP). Antiderrapante classe 3 e antibacteriano. Válvula incluída. Permite corte à medida. Corte em fábrica acresce €35.	310,00€	310,00€
97120100 ⑧	BASE MARINA STAR 120x100 EXTRA-PLANA 1200x1000x30mm Base em Stonit, com acabamento termofundido em Gel Coat sanitário ISO-NPG-H de alta qualidade. Em branco RAL 9003, bege RAL 1013, cinza RAL 7047 ou preto RAL 9005 (outras cores RAL acresce €65 ao PVP). Antiderrapante classe 3 e antibacteriano. Válvula incluída. Permite corte à medida. Corte em fábrica acresce €35.	380,00€	380,00€
97120120 ⑨	BASE MARINA STAR 120x120 EXTRA-PLANA 1200x1200x30mm Base em Stonit, com acabamento termofundido em Gel Coat sanitário ISO-NPG-H de alta qualidade. Em branco RAL 9003, bege RAL 1013, cinza RAL 7047 ou preto RAL 9005 (outras cores RAL acresce €65 ao PVP). Antiderrapante classe 3 e antibacteriano. Válvula incluída. Permite corte à medida. Corte em fábrica acresce €35.	455,00€	455,00€

NEW

STONIT

CLASSE 3

	A	B
①	110x70	1100 700
②	110x80	1100 800
③	110x90	1100 900
④	110x100	1100 1000

	A	B
⑤	120x70	1200 700
⑥	120x80	1200 800
⑦	120x90	1200 900
⑧	120x100	1200 1000
⑨	120x120	1200 1200

LEGENDA.

- Antiderrapante classe 3
- Antibacteriano
- Corte à medida
- Extra-plana
- Pousar
- Em caixa de madeira

BR. BRANCO / CR. COR

MARINA STAR

stonit - resina | extra-plana | pousar

Referência	Descrição	€ Branco	€ Cor
97130070 ①	BASE MARINA STAR 130x70 EXTRA-PLANA 1300x700x30mm Base em Stonit, com acabamento termofundido em Gel Coat sanitário ISO-NPG-H de alta qualidade. Em branco RAL 9003, bege RAL 1013, cinza RAL 7047 ou preto RAL 9005 (outras cores RAL acresce €65 ao PVP). Antiderrapante classe 3 e antibacteriano. Válvula incluída. Permite corte à medida. Corte em fábrica acresce €35.	290,00€	290,00€
97130080 ②	BASE MARINA STAR 130x80 EXTRA-PLANA 1300x800x30mm Base em Stonit, com acabamento termofundido em Gel Coat sanitário ISO-NPG-H de alta qualidade. Em branco RAL 9003, bege RAL 1013, cinza RAL 7047 ou preto RAL 9005 (outras cores RAL acresce €65 ao PVP). Antiderrapante classe 3 e antibacteriano. Válvula incluída. Permite corte à medida. Corte em fábrica acresce €35.	315,00€	315,00€
97130090 ③	BASE MARINA STAR 130x90 EXTRA-PLANA 1300x900x30mm Base em Stonit, com acabamento termofundido em Gel Coat sanitário ISO-NPG-H de alta qualidade. Em branco RAL 9003, bege RAL 1013, cinza RAL 7047 ou preto RAL 9005 (outras cores RAL acresce €65 ao PVP). Antiderrapante classe 3 e antibacteriano. Válvula incluída. Permite corte à medida. Corte em fábrica acresce €35.	345,00€	345,00€
97130100 ④	BASE MARINA STAR 130x100 EXTRA-PLANA 1300x1000x30mm Base em Stonit, com acabamento termofundido em Gel Coat sanitário ISO-NPG-H de alta qualidade. Em branco RAL 9003, bege RAL 1013, cinza RAL 7047 ou preto RAL 9005 (outras cores RAL acresce €65 ao PVP). Antiderrapante classe 3 e antibacteriano. Válvula incluída. Permite corte à medida. Corte em fábrica acresce €35.	410,00€	410,00€
97130120 ⑤	BASE MARINA STAR 130x120 EXTRA-PLANA 1300x1200x30mm Base em Stonit, com acabamento termofundido em Gel Coat sanitário ISO-NPG-H de alta qualidade. Em branco RAL 9003, bege RAL 1013, cinza RAL 7047 ou preto RAL 9005 (outras cores RAL acresce €65 ao PVP). Antiderrapante classe 3 e antibacteriano. Válvula incluída. Permite corte à medida. Corte em fábrica acresce €35.	490,00€	490,00€

Referência	Descrição	€ Branco	€ Cor
97140070 ⑥	BASE MARINA STAR 140x70 EXTRA-PLANA 1400x700x30mm Base em Stonit, com acabamento termofundido em Gel Coat sanitário ISO-NPG-H de alta qualidade. Em branco RAL 9003, bege RAL 1013, cinza RAL 7047 ou preto RAL 9005 (outras cores RAL acresce €65 ao PVP). Antiderrapante classe 3 e antibacteriano. Válvula incluída. Permite corte à medida. Corte em fábrica acresce €35.	310,00€	310,00€
97140080 ⑦	BASE MARINA STAR 140x80 EXTRA-PLANA 1400x800x30mm Base em Stonit, com acabamento termofundido em Gel Coat sanitário ISO-NPG-H de alta qualidade. Em branco RAL 9003, bege RAL 1013, cinza RAL 7047 ou preto RAL 9005 (outras cores RAL acresce €65 ao PVP). Antiderrapante classe 3 e antibacteriano. Válvula incluída. Permite corte à medida. Corte em fábrica acresce €35.	325,00€	325,00€
97140090 ⑧	BASE MARINA STAR 140x90 EXTRA-PLANA 1400x900x30mm Base em Stonit, com acabamento termofundido em Gel Coat sanitário ISO-NPG-H de alta qualidade. Em branco RAL 9003, bege RAL 1013, cinza RAL 7047 ou preto RAL 9005 (outras cores RAL acresce €65 ao PVP). Antiderrapante classe 3 e antibacteriano. Válvula incluída. Permite corte à medida. Corte em fábrica acresce €35.	360,00€	360,00€
97140100 ⑨	BASE MARINA STAR 140x100 EXTRA-PLANA 1400x1000x30mm Base em Stonit, com acabamento termofundido em Gel Coat sanitário ISO-NPG-H de alta qualidade. Em branco RAL 9003, bege RAL 1013, cinza RAL 7047 ou preto RAL 9005 (outras cores RAL acresce €65 ao PVP). Antiderrapante classe 3 e antibacteriano. Válvula incluída. Permite corte à medida. Corte em fábrica acresce €35.	440,00€	440,00€
97140120 ⑩	BASE MARINA STAR 140x120 EXTRA-PLANA 1400x1200x30mm Base em Stonit, com acabamento termofundido em Gel Coat sanitário ISO-NPG-H de alta qualidade. Em branco RAL 9003, bege RAL 1013, cinza RAL 7047 ou preto RAL 9005 (outras cores RAL acresce €65 ao PVP). Antiderrapante classe 3 e antibacteriano. Válvula incluída. Permite corte à medida. Corte em fábrica acresce €35.	530,00€	530,00€
97140140 ⑪	BASE MARINA STAR 140x140 EXTRA-PLANA 1400x1400x30mm Base em Stonit, com acabamento termofundido em Gel Coat sanitário ISO-NPG-H de alta qualidade. Em branco RAL 9003, bege RAL 1013, cinza RAL 7047 ou preto RAL 9005 (outras cores RAL acresce €65 ao PVP). Antiderrapante classe 3 e antibacteriano. Válvula incluída. Permite corte à medida. Corte em fábrica acresce €35.	700,00€	700,00€

NEW

STONIT
CLASSE 3
CLASSE 3

	A	B		A	B
①	130x70	1300 700	⑥	140x70	1400 700
②	130x80	1300 800	⑦	140x80	1400 800
③	130x90	1300 900	⑧	140x90	1400 900
④	130x100	1300 1000	⑨	140x100	1400 1000
⑤	130x120	1300 1200	⑩	140x120	1400 1200
			⑪	140x140	1400 1400

LEGENDA.

Em caixa de madeira
 Pousar
 Extra-plana
 Corte à medida
 Antibacteriano
 Antiderrapante classe 3

BR. BRANCO / CR. COR

Referência	Descrição	€ Branco	€ Cor
97150070 ①	BASE MARINA STAR 150x70 EXTRA-PLANA 1500x700x30mm Base em Stonit, com acabamento termofundido em Gel Coat sanitário ISO-NPG-H de alta qualidade. Em branco RAL 9003, bege RAL 1013, cinza RAL 7047 ou preto RAL 9005 [outras cores RAL acresce €65 ao PVP]. Antiderrapante classe 3 e antibacteriano. Válvula incluída. Permite corte à medida. Corte em fábrica acresce €35.	335,00€	335,00€
97150080 ②	BASE MARINA STAR 150x80 EXTRA-PLANA 1500x800x30mm Base em Stonit, com acabamento termofundido em Gel Coat sanitário ISO-NPG-H de alta qualidade. Em branco RAL 9003, bege RAL 1013, cinza RAL 7047 ou preto RAL 9005 [outras cores RAL acresce €65 ao PVP]. Antiderrapante classe 3 e antibacteriano. Válvula incluída. Permite corte à medida. Corte em fábrica acresce €35.	350,00€	350,00€
97150090 ③	BASE MARINA STAR 150x90 EXTRA-PLANA 1500x900x30mm Base em Stonit, com acabamento termofundido em Gel Coat sanitário ISO-NPG-H de alta qualidade. Em branco RAL 9003, bege RAL 1013, cinza RAL 7047 ou preto RAL 9005 [outras cores RAL acresce €65 ao PVP]. Antiderrapante classe 3 e antibacteriano. Válvula incluída. Permite corte à medida. Corte em fábrica acresce €35.	385,00€	385,00€
97150100 ④	BASE MARINA STAR 150x100 EXTRA-PLANA 1500x1000x30mm Base em Stonit, com acabamento termofundido em Gel Coat sanitário ISO-NPG-H de alta qualidade. Em branco RAL 9003, bege RAL 1013, cinza RAL 7047 ou preto RAL 9005 [outras cores RAL acresce €65 ao PVP]. Antiderrapante classe 3 e antibacteriano. Válvula incluída. Permite corte à medida. Corte em fábrica acresce €35.	470,00€	470,00€
97150120 ⑤	BASE MARINA STAR 150x120 EXTRA-PLANA 1500x1200x30mm Base em Stonit, com acabamento termofundido em Gel Coat sanitário ISO-NPG-H de alta qualidade. Em branco RAL 9003, bege RAL 1013, cinza RAL 7047 ou preto RAL 9005 [outras cores RAL acresce €65 ao PVP]. Antiderrapante classe 3 e antibacteriano. Válvula incluída. Permite corte à medida. Corte em fábrica acresce €35.	562,00€	562,00€
97150140 ⑥	BASE MARINA STAR 150x140 EXTRA-PLANA 1500x1400x30mm Base em Stonit, com acabamento termofundido em Gel Coat sanitário ISO-NPG-H de alta qualidade. Em branco RAL 9003, bege RAL 1013, cinza RAL 7047 ou preto RAL 9005 [outras cores RAL acresce €65 ao PVP]. Antiderrapante classe 3 e antibacteriano. Válvula incluída. Permite corte à medida. Corte em fábrica acresce €35.	750,00€	750,00€

Referência	Descrição	€ Branco	€ Cor
97160070 ⑦	BASE MARINA STAR 160x70 EXTRA-PLANA 1600x700x30mm Base em Stonit, com acabamento termofundido em Gel Coat sanitário ISO-NPG-H de alta qualidade. Em branco RAL 9003, bege RAL 1013, cinza RAL 7047 ou preto RAL 9005 [outras cores RAL acresce €65 ao PVP]. Antiderrapante classe 3 e antibacteriano. Válvula incluída. Permite corte à medida. Corte em fábrica acresce €35.	355,00€	355,00€
97160080 ⑧	BASE MARINA STAR 160x80 EXTRA-PLANA 1600x800x30mm Base em Stonit, com acabamento termofundido em Gel Coat sanitário ISO-NPG-H de alta qualidade. Em branco RAL 9003, bege RAL 1013, cinza RAL 7047 ou preto RAL 9005 [outras cores RAL acresce €65 ao PVP]. Antiderrapante classe 3 e antibacteriano. Válvula incluída. Permite corte à medida. Corte em fábrica acresce €35.	380,00€	380,00€
97160090 ⑨	BASE MARINA STAR 160x90 EXTRA-PLANA 1600x900x30mm Base em Stonit, com acabamento termofundido em Gel Coat sanitário ISO-NPG-H de alta qualidade. Em branco RAL 9003, bege RAL 1013, cinza RAL 7047 ou preto RAL 9005 [outras cores RAL acresce €65 ao PVP]. Antiderrapante classe 3 e antibacteriano. Válvula incluída. Permite corte à medida. Corte em fábrica acresce €35.	420,00€	420,00€
97160100 ⑩	BASE MARINA STAR 160x100 EXTRA-PLANA 1600x1000x30mm Base em Stonit, com acabamento termofundido em Gel Coat sanitário ISO-NPG-H de alta qualidade. Em branco RAL 9003, bege RAL 1013, cinza RAL 7047 ou preto RAL 9005 [outras cores RAL acresce €65 ao PVP]. Antiderrapante classe 3 e antibacteriano. Válvula incluída. Permite corte à medida. Corte em fábrica acresce €35.	505,00€	505,00€
97160120 ⑪	BASE MARINA STAR 160x120 EXTRA-PLANA 1600x1200x30mm Base em Stonit, com acabamento termofundido em Gel Coat sanitário ISO-NPG-H de alta qualidade. Em branco RAL 9003, bege RAL 1013, cinza RAL 7047 ou preto RAL 9005 [outras cores RAL acresce €65 ao PVP]. Antiderrapante classe 3 e antibacteriano. Válvula incluída. Permite corte à medida. Corte em fábrica acresce €35.	600,00€	600,00€
97160140 ⑫	BASE MARINA STAR 160x140 EXTRA-PLANA 1600x1400x30mm Base em Stonit, com acabamento termofundido em Gel Coat sanitário ISO-NPG-H de alta qualidade. Em branco RAL 9003, bege RAL 1013, cinza RAL 7047 ou preto RAL 9005 [outras cores RAL acresce €65 ao PVP]. Antiderrapante classe 3 e antibacteriano. Válvula incluída. Permite corte à medida. Corte em fábrica acresce €35.	800,00€	800,00€

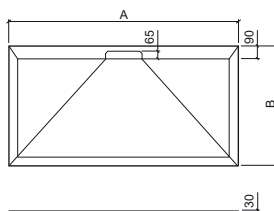

	A	B		A	B
①	150x70	1500 700	⑦	160x70	1600 700
②	150x80	1500 800	⑧	160x80	1600 800
③	150x90	1500 900	⑨	160x90	1600 900
④	150x100	1500 1000	⑩	160x100	1600 1000
⑤	150x120	1500 1200	⑪	160x120	1600 1200
⑥	150x140	1500 1400	⑫	160x140	1600 1400

LEGENDA.

Classe 3 Antiderrapante classe 3
 Antibacteriano
 Corte à medida
 Extra-plana
 Pousar
 Em caixa de madeira

BR. BRANCO / CR. COR

MARINA STAR

stonit - resina | extra-plana | pousar

Referência	Descrição	€ Branco	€ Cor
97170070 ①	BASE MARINA STAR 170x70 EXTRA-PLANA 1700x700x30mm Base em Stonit, com acabamento termofundido em Gel Coat sanitário ISO-NPG-H de alta qualidade. Em branco RAL 9003, bege RAL 1013, cinza RAL 7047 ou preto RAL 9005 (outras cores RAL acresce €65 ao PVP). Antiderrapante classe 3 e antibacteriano. Válvula incluída. Permite corte à medida. Corte em fábrica acresce €35.	375,00€	375,00€
97170080 ②	BASE MARINA STAR 170x80 EXTRA-PLANA 1700x800x30mm Base em Stonit, com acabamento termofundido em Gel Coat sanitário ISO-NPG-H de alta qualidade. Em branco RAL 9003, bege RAL 1013, cinza RAL 7047 ou preto RAL 9005 (outras cores RAL acresce €65 ao PVP). Antiderrapante classe 3 e antibacteriano. Válvula incluída. Permite corte à medida. Corte em fábrica acresce €35.	385,00€	385,00€
97170090 ③	BASE MARINA STAR 170x90 EXTRA-PLANA 1700x900x30mm Base em Stonit, com acabamento termofundido em Gel Coat sanitário ISO-NPG-H de alta qualidade. Em branco RAL 9003, bege RAL 1013, cinza RAL 7047 ou preto RAL 9005 (outras cores RAL acresce €65 ao PVP). Antiderrapante classe 3 e antibacteriano. Válvula incluída. Permite corte à medida. Corte em fábrica acresce €35.	430,00€	430,00€
97170100 ④	BASE MARINA STAR 170x100 EXTRA-PLANA 1700x1000x30mm Base em Stonit, com acabamento termofundido em Gel Coat sanitário ISO-NPG-H de alta qualidade. Em branco RAL 9003, bege RAL 1013, cinza RAL 7047 ou preto RAL 9005 (outras cores RAL acresce €65 ao PVP). Antiderrapante classe 3 e antibacteriano. Válvula incluída. Permite corte à medida. Corte em fábrica acresce €35.	535,00€	535,00€
97170120 ⑤	BASE MARINA STAR 170x120 EXTRA-PLANA 1700x1200x30mm Base em Stonit, com acabamento termofundido em Gel Coat sanitário ISO-NPG-H de alta qualidade. Em branco RAL 9003, bege RAL 1013, cinza RAL 7047 ou preto RAL 9005 (outras cores RAL acresce €65 ao PVP). Antiderrapante classe 3 e antibacteriano. Válvula incluída. Permite corte à medida. Corte em fábrica acresce €35.	660,00€	660,00€
97170140 ⑥	BASE MARINA STAR 170x140 EXTRA-PLANA 1700x1400x30mm Base em Stonit, com acabamento termofundido em Gel Coat sanitário ISO-NPG-H de alta qualidade. Em branco RAL 9003, bege RAL 1013, cinza RAL 7047 ou preto RAL 9005 (outras cores RAL acresce €65 ao PVP). Antiderrapante classe 3 e antibacteriano. Válvula incluída. Permite corte à medida. Corte em fábrica acresce €35.	850,00€	850,00€

Referência	Descrição	€ Branco	€ Cor
97180070 ⑦	BASE MARINA STAR 180x70 EXTRA-PLANA 1800x700x30mm Base em Stonit, com acabamento termofundido em Gel Coat sanitário ISO-NPG-H de alta qualidade. Em branco RAL 9003, bege RAL 1013, cinza RAL 7047 ou preto RAL 9005 (outras cores RAL acresce €65 ao PVP). Antiderrapante classe 3 e antibacteriano. Válvula incluída. Permite corte à medida. Corte em fábrica acresce €35.	395,00€	395,00€
97180080 ⑧	BASE MARINA STAR 180x80 EXTRA-PLANA 1800x800x30mm Base em Stonit, com acabamento termofundido em Gel Coat sanitário ISO-NPG-H de alta qualidade. Em branco RAL 9003, bege RAL 1013, cinza RAL 7047 ou preto RAL 9005 (outras cores RAL acresce €65 ao PVP). Antiderrapante classe 3 e antibacteriano. Válvula incluída. Permite corte à medida. Corte em fábrica acresce €35.	400,00€	400,00€
97180090 ⑨	BASE MARINA STAR 180x90 EXTRA-PLANA 1800x900x30mm Base em Stonit, com acabamento termofundido em Gel Coat sanitário ISO-NPG-H de alta qualidade. Em branco RAL 9003, bege RAL 1013, cinza RAL 7047 ou preto RAL 9005 (outras cores RAL acresce €65 ao PVP). Antiderrapante classe 3 e antibacteriano. Válvula incluída. Permite corte à medida. Corte em fábrica acresce €35.	435,00€	435,00€
97180100 ⑩	BASE MARINA STAR 180x100 EXTRA-PLANA 1800x1000x30mm Base em Stonit, com acabamento termofundido em Gel Coat sanitário ISO-NPG-H de alta qualidade. Em branco RAL 9003, bege RAL 1013, cinza RAL 7047 ou preto RAL 9005 (outras cores RAL acresce €65 ao PVP). Antiderrapante classe 3 e antibacteriano. Válvula incluída. Permite corte à medida. Corte em fábrica acresce €35.	565,00€	565,00€
97180120 ⑪	BASE MARINA STAR 180x120 EXTRA-PLANA 1800x1200x30mm Base em Stonit, com acabamento termofundido em Gel Coat sanitário ISO-NPG-H de alta qualidade. Em branco RAL 9003, bege RAL 1013, cinza RAL 7047 ou preto RAL 9005 (outras cores RAL acresce €65 ao PVP). Antiderrapante classe 3 e antibacteriano. Válvula incluída. Permite corte à medida. Corte em fábrica acresce €35.	690,00€	690,00€
97180140 ⑫	BASE MARINA STAR 180x140 EXTRA-PLANA 1800x1400x30mm Base em Stonit, com acabamento termofundido em Gel Coat sanitário ISO-NPG-H de alta qualidade. Em branco RAL 9003, bege RAL 1013, cinza RAL 7047 ou preto RAL 9005 (outras cores RAL acresce €65 ao PVP). Antiderrapante classe 3 e antibacteriano. Válvula incluída. Permite corte à medida. Corte em fábrica acresce €35.	910,00€	910,00€

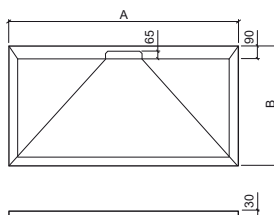

	A	B		A	B
①	170x70	1700 700	⑦	180x70	1800 700
②	170x80	1700 800	⑧	180x80	1800 800
③	170x90	1700 900	⑨	180x90	1800 900
④	170x100	1700 1000	⑩	180x100	1800 1000
⑤	170x120	1700 1200	⑪	180x120	1800 1200
⑥	170x140	1700 1400	⑫	180x140	1800 1400

LEGENDA.

Em caixa de madeira

Pousar

Extra-plana

Corte à medida

Antibacteriano

Antiderrapante classe 3

Referência	Descrição	€ Branco	€ Cor
97190070 ①	BASE MARINA STAR 190x70 EXTRA-PLANA 1900x700x30mm Base em Stonit, com acabamento termofundido em Gel Coat sanitário ISO-NPG-H de alta qualidade. Em branco RAL 9003, bege RAL 1013, cinza RAL 7047 ou preto RAL 9005 [outras cores RAL acresce €65 ao PVP]. Antiderrapante classe 3 e antibacteriano. Válvula incluída. Permite corte à medida. Corte em fábrica acresce €35.	420,00€	420,00€
97190080 ②	BASE MARINA STAR 190x80 EXTRA-PLANA 1900x800x30mm Base em Stonit, com acabamento termofundido em Gel Coat sanitário ISO-NPG-H de alta qualidade. Em branco RAL 9003, bege RAL 1013, cinza RAL 7047 ou preto RAL 9005 [outras cores RAL acresce €65 ao PVP]. Antiderrapante classe 3 e antibacteriano. Válvula incluída. Permite corte à medida. Corte em fábrica acresce €35.	435,00€	435,00€
97190090 ③	BASE MARINA STAR 190x90 EXTRA-PLANA 1900x900x30mm Base em Stonit, com acabamento termofundido em Gel Coat sanitário ISO-NPG-H de alta qualidade. Em branco RAL 9003, bege RAL 1013, cinza RAL 7047 ou preto RAL 9005 [outras cores RAL acresce €65 ao PVP]. Antiderrapante classe 3 e antibacteriano. Válvula incluída. Permite corte à medida. Corte em fábrica acresce €35.	460,00€	460,00€
97190100 ④	BASE MARINA STAR 190x100 EXTRA-PLANA 1900x1000x30mm Base em Stonit, com acabamento termofundido em Gel Coat sanitário ISO-NPG-H de alta qualidade. Em branco RAL 9003, bege RAL 1013, cinza RAL 7047 ou preto RAL 9005 [outras cores RAL acresce €65 ao PVP]. Antiderrapante classe 3 e antibacteriano. Válvula incluída. Permite corte à medida. Corte em fábrica acresce €35.	590,00€	590,00€
97190120 ⑤	BASE MARINA STAR 190x120 EXTRA-PLANA 1900x1200x30mm Base em Stonit, com acabamento termofundido em Gel Coat sanitário ISO-NPG-H de alta qualidade. Em branco RAL 9003, bege RAL 1013, cinza RAL 7047 ou preto RAL 9005 [outras cores RAL acresce €65 ao PVP]. Antiderrapante classe 3 e antibacteriano. Válvula incluída. Permite corte à medida. Corte em fábrica acresce €35.	730,00€	730,00€
97190140 ⑥	BASE MARINA STAR 190x140 EXTRA-PLANA 1900x1400x30mm Base em Stonit, com acabamento termofundido em Gel Coat sanitário ISO-NPG-H de alta qualidade. Em branco RAL 9003, bege RAL 1013, cinza RAL 7047 ou preto RAL 9005 [outras cores RAL acresce €65 ao PVP]. Antiderrapante classe 3 e antibacteriano. Válvula incluída. Permite corte à medida. Corte em fábrica acresce €35.	960,00€	960,00€

Referência	Descrição	€ Branco	€ Cor
97200070 ⑦	BASE MARINA STAR 200x70 EXTRA-PLANA 2000x700x30mm Base em Stonit, com acabamento termofundido em Gel Coat sanitário ISO-NPG-H de alta qualidade. Em branco RAL 9003, bege RAL 1013, cinza RAL 7047 ou preto RAL 9005 [outras cores RAL acresce €65 ao PVP]. Antiderrapante classe 3 e antibacteriano. Válvula incluída. Permite corte à medida. Corte em fábrica acresce €35.	440,00€	440,00€
97200080 ⑧	BASE MARINA STAR 200x80 EXTRA-PLANA 2000x800x30mm Base em Stonit, com acabamento termofundido em Gel Coat sanitário ISO-NPG-H de alta qualidade. Em branco RAL 9003, bege RAL 1013, cinza RAL 7047 ou preto RAL 9005 [outras cores RAL acresce €65 ao PVP]. Antiderrapante classe 3 e antibacteriano. Válvula incluída. Permite corte à medida. Corte em fábrica acresce €35.	460,00€	460,00€
97200090 ⑨	BASE MARINA STAR 200x90 EXTRA-PLANA 2000x900x30mm Base em Stonit, com acabamento termofundido em Gel Coat sanitário ISO-NPG-H de alta qualidade. Em branco RAL 9003, bege RAL 1013, cinza RAL 7047 ou preto RAL 9005 [outras cores RAL acresce €65 ao PVP]. Antiderrapante classe 3 e antibacteriano. Válvula incluída. Permite corte à medida. Corte em fábrica acresce €35.	495,00€	495,00€
97200100 ⑩	BASE MARINA STAR 200x100 EXTRA-PLANA 2000x1000x30mm Base em Stonit, com acabamento termofundido em Gel Coat sanitário ISO-NPG-H de alta qualidade. Em branco RAL 9003, bege RAL 1013, cinza RAL 7047 ou preto RAL 9005 [outras cores RAL acresce €65 ao PVP]. Antiderrapante classe 3 e antibacteriano. Válvula incluída. Permite corte à medida. Corte em fábrica acresce €35.	610,00€	610,00€
97200120 ⑪	BASE MARINA STAR 200x120 EXTRA-PLANA 2000x1200x30mm Base em Stonit, com acabamento termofundido em Gel Coat sanitário ISO-NPG-H de alta qualidade. Em branco RAL 9003, bege RAL 1013, cinza RAL 7047 ou preto RAL 9005 [outras cores RAL acresce €65 ao PVP]. Antiderrapante classe 3 e antibacteriano. Válvula incluída. Permite corte à medida. Corte em fábrica acresce €35.	770,00€	770,00€
97200140 ⑫	BASE MARINA STAR 200x140 EXTRA-PLANA 2000x1400x30mm Base em Stonit, com acabamento termofundido em Gel Coat sanitário ISO-NPG-H de alta qualidade. Em branco RAL 9003, bege RAL 1013, cinza RAL 7047 ou preto RAL 9005 [outras cores RAL acresce €65 ao PVP]. Antiderrapante classe 3 e antibacteriano. Válvula incluída. Permite corte à medida. Corte em fábrica acresce €35.	1 000,00€	1 000,00€

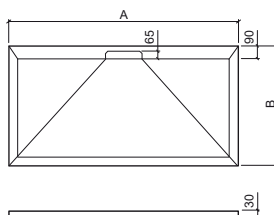

	A	B		A	B
①	190x70	1900 700	⑦	200x70	2000 700
②	190x80	1900 800	⑧	200x80	2000 800
③	190x90	1900 900	⑨	200x90	2000 900
④	190x100	1900 1000	⑩	200x100	2000 1000
⑤	190x120	1900 1200	⑪	200x120	2000 1200
⑥	190x140	1900 1400	⑫	200x140	2000 1400

LEGENDA.

Classe 3 Antiderrapante classe 3
 Antibacteriano
 Corte à medida
 Extra-plana
 Pousar
 Em caixa de madeira

BR. BRANCO / CR. COR

MARINA STAR

stonit - resina | extra-plana | pousar

Referência	Descrição	€ Branco	€ Cor
97220070 ①	BASE MARINA STAR 220x70 EXTRA-PLANA 2200x700x30mm Base em Stonit, com acabamento termofundido em Gel Coat sanitário ISO-NPG-H de alta qualidade. Em branco RAL 9003, bege RAL 1013, cinza RAL 7047 ou preto RAL 9005 [outras cores RAL acresce €65 ao PVP]. Antiderrapante classe 3 e antibacteriano. Válvula incluída. Permite corte à medida. Corte em fábrica acresce €35.	485,00€	485,00€
97220080 ②	BASE MARINA STAR 220x80 EXTRA-PLANA 2200x800x30mm Base em Stonit, com acabamento termofundido em Gel Coat sanitário ISO-NPG-H de alta qualidade. Em branco RAL 9003, bege RAL 1013, cinza RAL 7047 ou preto RAL 9005 [outras cores RAL acresce €65 ao PVP]. Antiderrapante classe 3 e antibacteriano. Válvula incluída. Permite corte à medida. Corte em fábrica acresce €35.	490,00€	490,00€
97220090 ③	BASE MARINA STAR 220x90 EXTRA-PLANA 2200x900x30mm Base em Stonit, com acabamento termofundido em Gel Coat sanitário ISO-NPG-H de alta qualidade. Em branco RAL 9003, bege RAL 1013, cinza RAL 7047 ou preto RAL 9005 [outras cores RAL acresce €65 ao PVP]. Antiderrapante classe 3 e antibacteriano. Válvula incluída. Permite corte à medida. Corte em fábrica acresce €35.	530,00€	530,00€
97220100 ④	BASE MARINA STAR 220x100 EXTRA-PLANA 2200x1000x30mm Base em Stonit, com acabamento termofundido em Gel Coat sanitário ISO-NPG-H de alta qualidade. Em branco RAL 9003, bege RAL 1013, cinza RAL 7047 ou preto RAL 9005 [outras cores RAL acresce €65 ao PVP]. Antiderrapante classe 3 e antibacteriano. Válvula incluída. Permite corte à medida. Corte em fábrica acresce €35.	635,00€	635,00€
97220120 ⑤	BASE MARINA STAR 220x120 EXTRA-PLANA 2200x1200x30mm Base em Stonit, com acabamento termofundido em Gel Coat sanitário ISO-NPG-H de alta qualidade. Em branco RAL 9003, bege RAL 1013, cinza RAL 7047 ou preto RAL 9005 [outras cores RAL acresce €65 ao PVP]. Antiderrapante classe 3 e antibacteriano. Válvula incluída. Permite corte à medida. Corte em fábrica acresce €35.	870,00€	870,00€
97220140 ⑥	BASE MARINA STAR 220x140 EXTRA-PLANA 2200x1400x30mm Base em Stonit, com acabamento termofundido em Gel Coat sanitário ISO-NPG-H de alta qualidade. Em branco RAL 9003, bege RAL 1013, cinza RAL 7047 ou preto RAL 9005 [outras cores RAL acresce €65 ao PVP]. Antiderrapante classe 3 e antibacteriano. Válvula incluída. Permite corte à medida. Corte em fábrica acresce €35.	1 100,00€	1 100,00€

Referência	Descrição	€ Branco	€ Cor
97250070 ⑦	BASE MARINA STAR 250x70 EXTRA-PLANA 2500x700x30mm Base em Stonit, com acabamento termofundido em Gel Coat sanitário ISO-NPG-H de alta qualidade. Em branco RAL 9003, bege RAL 1013, cinza RAL 7047 ou preto RAL 9005 [outras cores RAL acresce €65 ao PVP]. Antiderrapante classe 3 e antibacteriano. Válvula incluída. Permite corte à medida. Corte em fábrica acresce €35.	600,00€	600,00€
97250080 ⑧	BASE MARINA STAR 250x80 EXTRA-PLANA 2500x800x30mm Base em Stonit, com acabamento termofundido em Gel Coat sanitário ISO-NPG-H de alta qualidade. Em branco RAL 9003, bege RAL 1013, cinza RAL 7047 ou preto RAL 9005 [outras cores RAL acresce €65 ao PVP]. Antiderrapante classe 3 e antibacteriano. Válvula incluída. Permite corte à medida. Corte em fábrica acresce €35.	650,00€	650,00€
97250090 ⑨	BASE MARINA STAR 250x90 EXTRA-PLANA 2500x900x30mm Base em Stonit, com acabamento termofundido em Gel Coat sanitário ISO-NPG-H de alta qualidade. Em branco RAL 9003, bege RAL 1013, cinza RAL 7047 ou preto RAL 9005 [outras cores RAL acresce €65 ao PVP]. Antiderrapante classe 3 e antibacteriano. Válvula incluída. Permite corte à medida. Corte em fábrica acresce €35.	710,00€	710,00€
97250100 ⑩	BASE MARINA STAR 250x100 EXTRA-PLANA 2500x1000x30mm Base em Stonit, com acabamento termofundido em Gel Coat sanitário ISO-NPG-H de alta qualidade. Em branco RAL 9003, bege RAL 1013, cinza RAL 7047 ou preto RAL 9005 [outras cores RAL acresce €65 ao PVP]. Antiderrapante classe 3 e antibacteriano. Válvula incluída. Permite corte à medida. Corte em fábrica acresce €35.	790,00€	790,00€
97250120 ⑪	BASE MARINA STAR 250x120 EXTRA-PLANA 2500x1200x30mm Base em Stonit, com acabamento termofundido em Gel Coat sanitário ISO-NPG-H de alta qualidade. Em branco RAL 9003, bege RAL 1013, cinza RAL 7047 ou preto RAL 9005 [outras cores RAL acresce €65 ao PVP]. Antiderrapante classe 3 e antibacteriano. Válvula incluída. Permite corte à medida. Corte em fábrica acresce €35.	970,00€	970,00€
97250140 ⑫	BASE MARINA STAR 250x140 EXTRA-PLANA 2500x1400x30mm Base em Stonit, com acabamento termofundido em Gel Coat sanitário ISO-NPG-H de alta qualidade. Em branco RAL 9003, bege RAL 1013, cinza RAL 7047 ou preto RAL 9005 [outras cores RAL acresce €65 ao PVP]. Antiderrapante classe 3 e antibacteriano. Válvula incluída. Permite corte à medida. Corte em fábrica acresce €35.	1 200,00€	1 200,00€

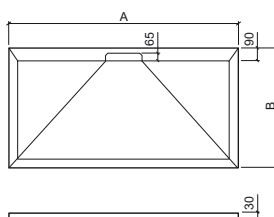

	A	B		A	B
①	220x70	2200 700	⑦	250x70	2500 700
②	220x80	2200 800	⑧	250x80	2500 800
③	220x90	2200 900	⑨	250x90	2500 900
④	220x100	2200 1000	⑩	250x100	2500 1000
⑤	220x120	2200 1200	⑪	250x120	2500 1200
⑥	220x140	2200 1400	⑫	250x140	2500 1400

LEGENDA.

Em caixa de madeira

Pousar

Extra-plana

Corte à medida

Antibacteriano

Antiderrapante classe 3

Referência	Descrição	€ Branco	€ Cor
97280070 ①	BASE MARINA STAR 280x70 EXTRA-PLANA 2800x700x30mm Base em Stonit, com acabamento termofundido em Gel Coat sanitário ISO-NPG-H de alta qualidade. Em branco RAL 9003, bege RAL 1013, cinza RAL 7047 ou preto RAL 9005 (outras cores RAL acresce €65 ao PVP). Antiderrapante classe 3 e antibacteriano. Válvula incluída. Permite corte à medida. Corte em fábrica acresce €35.	650,00€	650,00€
97280080 ②	BASE MARINA STAR 280x80 EXTRA-PLANA 2800x800x30mm Base em Stonit, com acabamento termofundido em Gel Coat sanitário ISO-NPG-H de alta qualidade. Em branco RAL 9003, bege RAL 1013, cinza RAL 7047 ou preto RAL 9005 (outras cores RAL acresce €65 ao PVP). Antiderrapante classe 3 e antibacteriano. Válvula incluída. Permite corte à medida. Corte em fábrica acresce €35.	730,00€	730,00€
97280090 ③	BASE MARINA STAR 280x90 EXTRA-PLANA 2800x900x30mm Base em Stonit, com acabamento termofundido em Gel Coat sanitário ISO-NPG-H de alta qualidade. Em branco RAL 9003, bege RAL 1013, cinza RAL 7047 ou preto RAL 9005 (outras cores RAL acresce €65 ao PVP). Antiderrapante classe 3 e antibacteriano. Válvula incluída. Permite corte à medida. Corte em fábrica acresce €35.	800,00€	800,00€
97280100 ④	BASE MARINA STAR 280x100 EXTRA-PLANA 2800x1000x30mm Base em Stonit, com acabamento termofundido em Gel Coat sanitário ISO-NPG-H de alta qualidade. Em branco RAL 9003, bege RAL 1013, cinza RAL 7047 ou preto RAL 9005 (outras cores RAL acresce €65 ao PVP). Antiderrapante classe 3 e antibacteriano. Válvula incluída. Permite corte à medida. Corte em fábrica acresce €35.	890,00€	890,00€
97280120 ⑤	BASE MARINA STAR 280x120 EXTRA-PLANA 2800x1200x30mm Base em Stonit, com acabamento termofundido em Gel Coat sanitário ISO-NPG-H de alta qualidade. Em branco RAL 9003, bege RAL 1013, cinza RAL 7047 ou preto RAL 9005 (outras cores RAL acresce €65 ao PVP). Antiderrapante classe 3 e antibacteriano. Válvula incluída. Permite corte à medida. Corte em fábrica acresce €35.	1 100,00€	1 100,00€
97280140 ⑥	BASE MARINA STAR 280x140 EXTRA-PLANA 2800x1400x30mm Base em Stonit, com acabamento termofundido em Gel Coat sanitário ISO-NPG-H de alta qualidade. Em branco RAL 9003, bege RAL 1013, cinza RAL 7047 ou preto RAL 9005 (outras cores RAL acresce €65 ao PVP). Antiderrapante classe 3 e antibacteriano. Válvula incluída. Permite corte à medida. Corte em fábrica acresce €35.	1 500,00€	1 500,00€

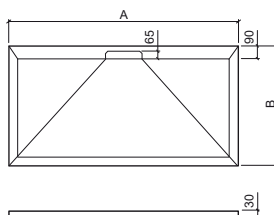

	A	B
①	280x70	2800 700
②	280x80	2800 800
③	280x90	2800 900
④	280x100	2800 1000
⑤	280x120	2800 1200
⑥	280x140	2800 1400

LEGENDA.

Classe 3 Antiderrapante classe 3
 Antibacteriano
 Corte à medida
 Extra-plana
 Pousar
 Em caixa de madeira

BR. BRANCO / CR. COR



> P. 284 DIVISÓRIAS

Referência	Descrição	€ Branco	€ Cor
96080080 ①	BASE MARINA PLUS 80x80 EXTRA-PLANA 800x800x30mm / 31.0Kg Base em Stonit, com acabamento termofundido em Gel Coat sanitário ISO-NPG-H de alta qualidade. Em branco RAL 9003, bege RAL 1013, cinza RAL 7047 ou preto RAL 9005 (outras outras cores RAL acresce €65 ao PVP). Antiderrapante classe 3 e antibacteriano. Válvula incluída. Permite corte à medida. Corte em fábrica acresce €35.	205,00€	205,00€

Referência	Descrição	€ Branco	€ Cor
96090070 ②	BASE MARINA PLUS 90x70 EXTRA-PLANA 900x700x30mm / 31.0Kg Base em Stonit, com acabamento termofundido em Gel Coat sanitário ISO-NPG-H de alta qualidade. Em branco RAL 9003, bege RAL 1013, cinza RAL 7047 ou preto RAL 9005 (outras outras cores RAL acresce €65 ao PVP). Antiderrapante classe 3 e antibacteriano. Válvula incluída. Permite corte à medida. Corte em fábrica acresce €35.	210,00€	210,00€

Referência	Descrição	€ Branco	€ Cor
96090080 ③	BASE MARINA PLUS 90x80 EXTRA-PLANA 900x800x30mm / 35.0Kg Base em Stonit, com acabamento termofundido em Gel Coat sanitário ISO-NPG-H de alta qualidade. Em branco RAL 9003, bege RAL 1013, cinza RAL 7047 ou preto RAL 9005 (outras outras cores RAL acresce €65 ao PVP). Antiderrapante classe 3 e antibacteriano. Válvula incluída. Permite corte à medida. Corte em fábrica acresce €35.	230,00€	230,00€

Referência	Descrição	€ Branco	€ Cor
96090090 ④	BASE MARINA PLUS 90x90 EXTRA-PLANA 900x900x30mm / 39.0Kg Base em Stonit, com acabamento termofundido em Gel Coat sanitário ISO-NPG-H de alta qualidade. Em branco RAL 9003, bege RAL 1013, cinza RAL 7047 ou preto RAL 9005 (outras cores RAL acresce €65 ao PVP). Antiderrapante classe 3 e antibacteriano. Válvula incluída. Permite corte à medida. Corte em fábrica acresce €35.	252,00€	252,00€

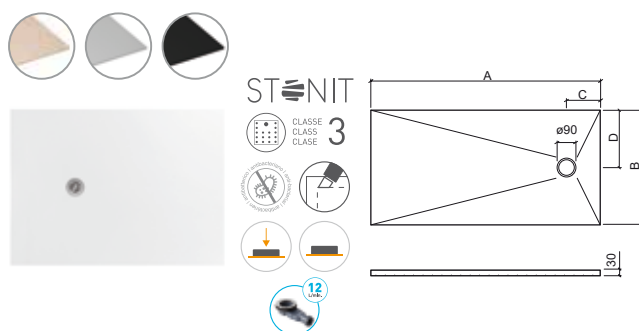

	A	B	C	D
①	800	800	250	400
②	900	700	250	350
③	900	800	250	400
④	900	900	250	450

LEGENDA.

Antiderrapante classe 3
 Antibacteriano
 Corte à medida
 Extra-plana
 Posar
 Em caixa de madeira

BR. BRANCO / CR. COR

MARINA PLUS

stonit - resina | extra-plana | pousar

Referência	Descrição	€ Branco	€ Cor
96100070 ①	BASE MARINA PLUS 100x70 EXTRA-PLANA 1000x700x30mm / 34.0Kg Base em Stonit, com acabamento termofundido em Gel Coat sanitário ISO-NPG-H de alta qualidade. Em branco RAL 9003, bege RAL 1013, cinza RAL 7047 ou preto RAL 9005 (outras cores RAL acresce €65 ao PVP). Antiderrapante classe 3 e antibacteriano. Válvula incluída. Permite corte à medida. Corte em fábrica acresce €35.	220,00€	220,00€
96100080 ②	BASE MARINA PLUS 100x80 EXTRA-PLANA 1000x800x30mm / 38.0Kg Base em Stonit, com acabamento termofundido em Gel Coat sanitário ISO-NPG-H de alta qualidade. Em branco RAL 9003, bege RAL 1013, cinza RAL 7047 ou preto RAL 9005 (outras cores RAL acresce €65 ao PVP). Antiderrapante classe 3 e antibacteriano. Válvula incluída. Permite corte à medida. Corte em fábrica acresce €35.	249,00€	249,00€
96100090 ③	BASE MARINA PLUS 100x90 EXTRA-PLANA 1000x900x30mm / 43.0Kg Base em Stonit, com acabamento termofundido em Gel Coat sanitário ISO-NPG-H de alta qualidade. Em branco RAL 9003, bege RAL 1013, cinza RAL 7047 ou preto RAL 9005 (outras cores RAL acresce €65 ao PVP). Antiderrapante classe 3 e antibacteriano. Válvula incluída. Permite corte à medida. Corte em fábrica acresce €35.	277,00€	277,00€
96100100 ④	BASE MARINA PLUS 100x100 EXTRA-PLANA 1000x1000x30mm / 48.0Kg Base em Stonit, com acabamento termofundido em Gel Coat sanitário ISO-NPG-H de alta qualidade. Em branco RAL 9003, bege RAL 1013, cinza RAL 7047 ou preto RAL 9005 (outras cores RAL acresce €65 ao PVP). Antiderrapante classe 3 e antibacteriano. Válvula incluída. Permite corte à medida. Corte em fábrica acresce €35.	306,00€	306,00€

Referência	Descrição	€ Branco	€ Cor
96110070 ⑤	BASE MARINA PLUS 110x70 EXTRA-PLANA 1100x700x30mm / 37.0Kg Base em Stonit, com acabamento termofundido em Gel Coat sanitário ISO-NPG-H de alta qualidade. Em branco RAL 9003, bege RAL 1013, cinza RAL 7047 ou preto RAL 9005 (outras cores RAL acresce €65 ao PVP). Antiderrapante classe 3 e antibacteriano. Válvula incluída. Permite corte à medida. Corte em fábrica acresce €35.	240,00€	240,00€
96110080 ⑥	BASE MARINA PLUS 110x80 EXTRA-PLANA 1100x800x30mm / 42.0Kg Base em Stonit, com acabamento termofundido em Gel Coat sanitário ISO-NPG-H de alta qualidade. Em branco RAL 9003, bege RAL 1013, cinza RAL 7047 ou preto RAL 9005 (outras cores RAL acresce €65 ao PVP). Antiderrapante classe 3 e antibacteriano. Válvula incluída. Permite corte à medida. Corte em fábrica acresce €35.	271,00€	271,00€
96110090 ⑦	BASE MARINA PLUS 110x90 EXTRA-PLANA 1100x900x30mm / 48.0Kg Base em Stonit, com acabamento termofundido em Gel Coat sanitário ISO-NPG-H de alta qualidade. Em branco RAL 9003, bege RAL 1013, cinza RAL 7047 ou preto RAL 9005 (outras cores RAL acresce €65 ao PVP). Antiderrapante classe 3 e antibacteriano. Válvula incluída. Permite corte à medida. Corte em fábrica acresce €35.	302,00€	302,00€
96110100 ⑧	BASE MARINA PLUS 110x100 EXTRA-PLANA 1100x1000x30mm / 53.0Kg Base em Stonit, com acabamento termofundido em Gel Coat sanitário ISO-NPG-H de alta qualidade. Em branco RAL 9003, bege RAL 1013, cinza RAL 7047 ou preto RAL 9005 (outras cores RAL acresce €65 ao PVP). Antiderrapante classe 3 e antibacteriano. Válvula incluída. Permite corte à medida. Corte em fábrica acresce €35.	335,00€	335,00€

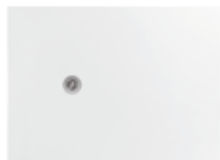

STONIT

CLASSE 3

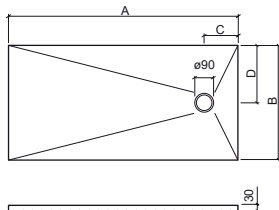

	A	B	C	D
①	100x70	1000	700	250 350
②	100x80	1000	800	250 400
③	100x90	1000	900	250 450
④	100x100	1000	1000	250 500

	A	B	C	D
⑤	110x70	1100	700	250 350
⑥	110x80	1100	800	250 400
⑦	110x90	1100	900	250 450
⑧	110x100	1100	1000	250 500

LEGENDA.

Em caixa de madeira

Pousar

Extra-plana

Corte à medida

Antibacteriano

Antiderrapante classe 3

Referência	Descrição	€ Branco	€ Cor
96120070 ①	BASE MARINA PLUS 120x70 EXTRA-PLANA 1200x700x30mm / 40.0Kg Base em Stonit, com acabamento termofundido em Gel Coat sanitário ISO-NPG-H de alta qualidade. Em branco RAL 9003, bege RAL 1013, cinza RAL 7047 ou preto RAL 9005 (outras outras cores RAL acresce €65 ao PVP). Antiderrapante classe 3 e antibacteriano. Válvula incluída. Permite corte à medida. Corte em fábrica acresce €35.	260,00€	260,00€
96120080 ②	BASE MARINA PLUS 120x80 EXTRA-PLANA 1200x800x30mm / 46.0Kg Base em Stonit, com acabamento termofundido em Gel Coat sanitário ISO-NPG-H de alta qualidade. Em branco RAL 9003, bege RAL 1013, cinza RAL 7047 ou preto RAL 9005 (outras outras cores RAL acresce €65 ao PVP). Antiderrapante classe 3 e antibacteriano. Válvula incluída. Permite corte à medida. Corte em fábrica acresce €35.	293,00€	293,00€
96120090 ③	BASE MARINA PLUS 120x90 EXTRA-PLANA 1200x900x30mm / 52.0Kg Base em Stonit, com acabamento termofundido em Gel Coat sanitário ISO-NPG-H de alta qualidade. Em branco RAL 9003, bege RAL 1013, cinza RAL 7047 ou preto RAL 9005 (outras outras cores RAL acresce €65 ao PVP). Antiderrapante classe 3 e antibacteriano. Válvula incluída. Permite corte à medida. Corte em fábrica acresce €35.	326,00€	326,00€
96120100 ④	BASE MARINA PLUS 120x100 EXTRA-PLANA 1200x1000x30mm / 58.0Kg Base em Stonit, com acabamento termofundido em Gel Coat sanitário ISO-NPG-H de alta qualidade. Em branco RAL 9003, bege RAL 1013, cinza RAL 7047 ou preto RAL 9005 (outras outras cores RAL acresce €65 ao PVP). Antiderrapante classe 3 e antibacteriano. Válvula incluída. Permite corte à medida. Corte em fábrica acresce €35.	360,00€	360,00€

Referência	Descrição	€ Branco	€ Cor
96130070 ⑤	BASE MARINA PLUS 130x70 EXTRA-PLANA 1300x700x30mm / 44.0Kg Base em Stonit, com acabamento termofundido em Gel Coat sanitário ISO-NPG-H de alta qualidade. Em branco RAL 9003, bege RAL 1013, cinza RAL 7047 ou preto RAL 9005 (outras outras cores RAL acresce €65 ao PVP). Antiderrapante classe 3 e antibacteriano. Válvula incluída. Permite corte à medida. Corte em fábrica acresce €35.	279,00€	279,00€
96130080 ⑥	BASE MARINA PLUS 130x80 EXTRA-PLANA 1300x800x30mm / 50.0Kg Base em Stonit, com acabamento termofundido em Gel Coat sanitário ISO-NPG-H de alta qualidade. Em branco RAL 9003, bege RAL 1013, cinza RAL 7047 ou preto RAL 9005 (outras outras cores RAL acresce €65 ao PVP). Antiderrapante classe 3 e antibacteriano. Válvula incluída. Permite corte à medida. Corte em fábrica acresce €35.	315,00€	315,00€
96130090 ⑦	BASE MARINA PLUS 130x90 EXTRA-PLANA 1300x900x30mm / 56.0Kg Base em Stonit, com acabamento termofundido em Gel Coat sanitário ISO-NPG-H de alta qualidade. Em branco RAL 9003, bege RAL 1013, cinza RAL 7047 ou preto RAL 9005 (outras outras cores RAL acresce €65 ao PVP). Antiderrapante classe 3 e antibacteriano. Válvula incluída. Permite corte à medida. Corte em fábrica acresce €35.	350,00€	350,00€
96130100 ⑧	BASE MARINA PLUS 130x100 EXTRA-PLANA 1300x1000x30mm / 62.0Kg Base em Stonit, com acabamento termofundido em Gel Coat sanitário ISO-NPG-H de alta qualidade. Em branco RAL 9003, bege RAL 1013, cinza RAL 7047 ou preto RAL 9005 (outras outras cores RAL acresce €65 ao PVP). Antiderrapante classe 3 e antibacteriano. Válvula incluída. Permite corte à medida. Corte em fábrica acresce €35.	390,00€	390,00€

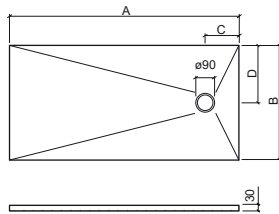

	A	B	C	D		A	B	C	D		
①	120x70	1200	700	250	350	⑤	130x70	1300	700	450	350
②	120x80	1200	800	250	400	⑥	130x80	1300	800	450	400
③	120x90	1200	900	250	450	⑦	130x90	1300	900	450	450
④	120x100	1200	1000	250	500	⑧	130x100	1300	1000	450	500

LEGENDA.

Antiderrapante classe 3
 Antibacteriano
 Corte à medida
 Extra-plana
 Pousar
 Em caixa de madeira

BR. BRANCO / CR. COR

MARINA PLUS

stonit - resina | extra-plana | pousar

Referência	Descrição	€ Branco	€ Cor
96140070 ①	BASE MARINA PLUS 140x70 EXTRA-PLANA 1400x700x30mm / 47.0Kg Base em Stonit, com acabamento termofundido em Gel Coat sanitário ISO-NPG-H de alta qualidade. Em branco RAL 9003, bege RAL 1013, cinza RAL 7047 ou preto RAL 9005 (outras cores RAL acresce €65 ao PVP). Antiderrapante classe 3 e antibacteriano. Válvula incluída. Permite corte à medida. Corte em fábrica acresce €35.	299,00€	299,00€
96140080 ②	BASE MARINA PLUS 140x80 EXTRA-PLANA 1400x800x30mm / 54.0Kg Base em Stonit, com acabamento termofundido em Gel Coat sanitário ISO-NPG-H de alta qualidade. Em branco RAL 9003, bege RAL 1013, cinza RAL 7047 ou preto RAL 9005 (outras cores RAL acresce €65 ao PVP). Antiderrapante classe 3 e antibacteriano. Válvula incluída. Permite corte à medida. Corte em fábrica acresce €35.	339,00€	339,00€
96140090 ③	BASE MARINA PLUS 140x90 EXTRA-PLANA 1400x900x30mm / 60.0Kg Base em Stonit, com acabamento termofundido em Gel Coat sanitário ISO-NPG-H de alta qualidade. Em branco RAL 9003, bege RAL 1013, cinza RAL 7047 ou preto RAL 9005 (outras cores RAL acresce €65 ao PVP). Antiderrapante classe 3 e antibacteriano. Válvula incluída. Permite corte à medida. Corte em fábrica acresce €35.	375,00€	375,00€
96140100 ④	BASE MARINA PLUS 140x100 EXTRA-PLANA 1400x1000x30mm / 67.0Kg Base em Stonit, com acabamento termofundido em Gel Coat sanitário ISO-NPG-H de alta qualidade. Em branco RAL 9003, bege RAL 1013, cinza RAL 7047 ou preto RAL 9005 (outras cores RAL acresce €65 ao PVP). Antiderrapante classe 3 e antibacteriano. Válvula incluída. Permite corte à medida. Corte em fábrica acresce €35.	415,00€	415,00€

Referência	Descrição	€ Branco	€ Cor
96150070 ⑤	BASE MARINA PLUS 150x70 EXTRA-PLANA 1500x700x30mm / 50.0Kg Base em Stonit, com acabamento termofundido em Gel Coat sanitário ISO-NPG-H de alta qualidade. Em branco RAL 9003, bege RAL 1013, cinza RAL 7047 ou preto RAL 9005 (outras cores RAL acresce €65 ao PVP). Antiderrapante classe 3 e antibacteriano. Válvula incluída. Permite corte à medida. Corte em fábrica acresce €35.	320,00€	320,00€
96150080 ⑥	BASE MARINA PLUS 150x80 EXTRA-PLANA 1500x800x30mm / 58.0Kg Base em Stonit, com acabamento termofundido em Gel Coat sanitário ISO-NPG-H de alta qualidade. Em branco RAL 9003, bege RAL 1013, cinza RAL 7047 ou preto RAL 9005 (outras cores RAL acresce €65 ao PVP). Antiderrapante classe 3 e antibacteriano. Válvula incluída. Permite corte à medida. Corte em fábrica acresce €35.	358,00€	358,00€
96150090 ⑦	BASE MARINA PLUS 150x90 EXTRA-PLANA 1500x900x30mm / 65.0Kg Base em Stonit, com acabamento termofundido em Gel Coat sanitário ISO-NPG-H de alta qualidade. Em branco RAL 9003, bege RAL 1013, cinza RAL 7047 ou preto RAL 9005 (outras cores RAL acresce €65 ao PVP). Antiderrapante classe 3 e antibacteriano. Válvula incluída. Permite corte à medida. Corte em fábrica acresce €35.	399,00€	399,00€
96150100 ⑧	BASE MARINA PLUS 150x100 EXTRA-PLANA 1500x1000x30mm / 72.0Kg Base em Stonit, com acabamento termofundido em Gel Coat sanitário ISO-NPG-H de alta qualidade. Em branco RAL 9003, bege RAL 1013, cinza RAL 7047 ou preto RAL 9005 (outras cores RAL acresce €65 ao PVP). Antiderrapante classe 3 e antibacteriano. Válvula incluída. Permite corte à medida. Corte em fábrica acresce €35.	440,00€	440,00€



STONIT

CLASSE 3
CLASS CLASS
CLASSE

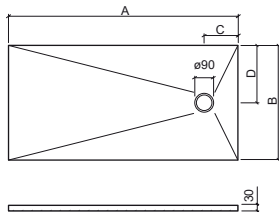

	A	B	C	D		A	B	C	D		
①	140x70	1400	700	450	350	⑤	150x70	1500	700	450	350
②	140x80	1400	800	450	400	⑥	150x80	1500	800	450	400
③	140x90	1400	900	450	450	⑦	150x90	1500	900	450	450
④	140x100	1400	1000	450	500	⑧	150x100	1500	1000	450	500

LEGENDA.

Em caixa de madeira

Pousar

Extra-plana

Corte à medida

Antibacteriano

Classe 3 Antiderrapante classe 3

Referência	Descrição	€ Branco	€ Cor
96160070 ①	BASE MARINA PLUS 160x70 EXTRA-PLANA 1600x700x30mm / 54.0Kg Base em Stonit, com acabamento termofundido em Gel Coat sanitário ISO-NPG-H de alta qualidade. Em branco RAL 9003, bege RAL 1013, cinza RAL 7047 ou preto RAL 9005 (outras cores RAL acresce €65 ao PVP). Antiderrapante classe 3 e antibacteriano. Válvula incluída. Permite corte à medida. Corte em fábrica acresce €35.	340,00€	340,00€
96160080 ②	BASE MARINA PLUS 160x80 EXTRA-PLANA 1600x800x30mm / 61.0Kg Base em Stonit, com acabamento termofundido em Gel Coat sanitário ISO-NPG-H de alta qualidade. Em branco RAL 9003, bege RAL 1013, cinza RAL 7047 ou preto RAL 9005 (outras cores RAL acresce €65 ao PVP). Antiderrapante classe 3 e antibacteriano. Válvula incluída. Permite corte à medida. Corte em fábrica acresce €35.	380,00€	380,00€
96160090 ③	BASE MARINA PLUS 160x90 EXTRA-PLANA 1600x900x30mm / 69.0Kg Base em Stonit, com acabamento termofundido em Gel Coat sanitário ISO-NPG-H de alta qualidade. Em branco RAL 9003, bege RAL 1013, cinza RAL 7047 ou preto RAL 9005 (outras cores RAL acresce €65 ao PVP). Antiderrapante classe 3 e antibacteriano. Válvula incluída. Permite corte à medida. Corte em fábrica acresce €35.	425,00€	425,00€
96160100 ④	BASE MARINA PLUS 160x100 EXTRA-PLANA 1600x1000x30mm / 77.0Kg Base em Stonit, com acabamento termofundido em Gel Coat sanitário ISO-NPG-H de alta qualidade. Em branco RAL 9003, bege RAL 1013, cinza RAL 7047 ou preto RAL 9005 (outras cores RAL acresce €65 ao PVP). Antiderrapante classe 3 e antibacteriano. Válvula incluída. Permite corte à medida. Corte em fábrica acresce €35.	470,00€	470,00€

Referência	Descrição	€ Branco	€ Cor
96170070 ⑤	BASE MARINA PLUS 170x70 EXTRA-PLANA 1700x700x30mm / 57.0Kg Base em Stonit, com acabamento termofundido em Gel Coat sanitário ISO-NPG-H de alta qualidade. Em branco RAL 9003, bege RAL 1013, cinza RAL 7047 ou preto RAL 9005 (outras cores RAL acresce €65 ao PVP). Antiderrapante classe 3 e antibacteriano. Válvula incluída. Permite corte à medida. Corte em fábrica acresce €35.	356,00€	356,00€
96170080 ⑥	BASE MARINA PLUS 170x80 EXTRA-PLANA 1700x800x30mm / 65.0Kg Base em Stonit, com acabamento termofundido em Gel Coat sanitário ISO-NPG-H de alta qualidade. Em branco RAL 9003, bege RAL 1013, cinza RAL 7047 ou preto RAL 9005 (outras cores RAL acresce €65 ao PVP). Antiderrapante classe 3 e antibacteriano. Válvula incluída. Permite corte à medida. Corte em fábrica acresce €35.	405,00€	405,00€
96170090 ⑦	BASE MARINA PLUS 170x90 EXTRA-PLANA 1700x900x30mm / 73.0Kg Base em Stonit, com acabamento termofundido em Gel Coat sanitário ISO-NPG-H de alta qualidade. Em branco RAL 9003, bege RAL 1013, cinza RAL 7047 ou preto RAL 9005 (outras cores RAL acresce €65 ao PVP). Antiderrapante classe 3 e antibacteriano. Válvula incluída. Permite corte à medida. Corte em fábrica acresce €35.	450,00€	450,00€
96170100 ⑧	BASE MARINA PLUS 170x100 EXTRA-PLANA 1700x1000x30mm / 82.0Kg Base em Stonit, com acabamento termofundido em Gel Coat sanitário ISO-NPG-H de alta qualidade. Em branco RAL 9003, bege RAL 1013, cinza RAL 7047 ou preto RAL 9005 (outras cores RAL acresce €65 ao PVP). Antiderrapante classe 3 e antibacteriano. Válvula incluída. Permite corte à medida. Corte em fábrica acresce €35.	495,00€	495,00€



STONIT

CLASSE 3

CLASSE 3

CLASSE 3

CLASSE 3

CLASSE 3

CLASSE 3

CLASSE 3

CLASSE 3

CLASSE 3

CLASSE 3

CLASSE 3

CLASSE 3

CLASSE 3

CLASSE 3

CLASSE 3

CLASSE 3

CLASSE 3

CLASSE 3

CLASSE 3

CLASSE 3

CLASSE 3

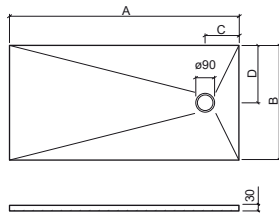

	A	B	C	D
① 160x70	1600	700	450	350
② 160x80	1600	800	450	400
③ 160x90	1600	900	450	450
④ 160x100	1600	1000	450	500

	A	B	C	D
⑤ 170x70	1700	700	450	350
⑥ 170x80	1700	800	450	400
⑦ 170x90	1700	900	450	450
⑧ 170x100	1700	1000	450	500

LEGENDA.

CLASSE 3 Antiderrapante classe 3

Antibacteriano

Corte à medida

Extra-plana

Pousar

Em caixa de madeira

BR. BRANCO / CR. COR

MARINA PLUS

stonit - resina | extra-plana | pousar

Referência	Descrição	€ Branco	€ Cor
96180070 ①	BASE MARINA PLUS 180x70 EXTRA-PLANA 1800x700x30mm / 60.0Kg Base em Stonit, com acabamento termofundido em Gel Coat sanitário ISO-NPG-H de alta qualidade. Em branco RAL 9003, bege RAL 1013, cinza RAL 7047 ou preto RAL 9005 (outras cores RAL acresce €65 ao PVP). Antiderrapante classe 3 e antibacteriano. Válvula incluída. Permite corte à medida. Corte em fábrica acresce €35.	375,00€	375,00€
96180080 ②	BASE MARINA PLUS 180x80 EXTRA-PLANA 1800x800x30mm / 69.0Kg Base em Stonit, com acabamento termofundido em Gel Coat sanitário ISO-NPG-H de alta qualidade. Em branco RAL 9003, bege RAL 1013, cinza RAL 7047 ou preto RAL 9005 (outras cores RAL acresce €65 ao PVP). Antiderrapante classe 3 e antibacteriano. Válvula incluída. Permite corte à medida. Corte em fábrica acresce €35.	425,00€	425,00€
96180090 ③	BASE MARINA PLUS 180x90 EXTRA-PLANA 1800x900x30mm / 78.0Kg Base em Stonit, com acabamento termofundido em Gel Coat sanitário ISO-NPG-H de alta qualidade. Em branco RAL 9003, bege RAL 1013, cinza RAL 7047 ou preto RAL 9005 (outras cores RAL acresce €65 ao PVP). Antiderrapante classe 3 e antibacteriano. Válvula incluída. Permite corte à medida. Corte em fábrica acresce €35.	475,00€	475,00€
96180100 ④	BASE MARINA PLUS 180x100 EXTRA-PLANA 1800x1000x30mm / 86.0Kg Base em Stonit, com acabamento termofundido em Gel Coat sanitário ISO-NPG-H de alta qualidade. Em branco RAL 9003, bege RAL 1013, cinza RAL 7047 ou preto RAL 9005 (outras cores RAL acresce €65 ao PVP). Antiderrapante classe 3 e antibacteriano. Válvula incluída. Permite corte à medida. Corte em fábrica acresce €35.	525,00€	525,00€

Referência	Descrição	€ Branco	€ Cor
96190070 ⑤	BASE MARINA PLUS 190x70 EXTRA-PLANA 1900x700x30mm / 64.0Kg Base em Stonit, com acabamento termofundido em Gel Coat sanitário ISO-NPG-H de alta qualidade. Em branco RAL 9003, bege RAL 1013, cinza RAL 7047 ou preto RAL 9005 (outras cores RAL acresce €65 ao PVP). Antiderrapante classe 3 e antibacteriano. Válvula incluída. Permite corte à medida. Corte em fábrica acresce €35.	395,00€	395,00€
96190080 ⑥	BASE MARINA PLUS 190x80 EXTRA-PLANA 1900x800x30mm / 73.0Kg Base em Stonit, com acabamento termofundido em Gel Coat sanitário ISO-NPG-H de alta qualidade. Em branco RAL 9003, bege RAL 1013, cinza RAL 7047 ou preto RAL 9005 (outras cores RAL acresce €65 ao PVP). Antiderrapante classe 3 e antibacteriano. Válvula incluída. Permite corte à medida. Corte em fábrica acresce €35.	450,00€	450,00€
96190090 ⑦	BASE MARINA PLUS 190x90 EXTRA-PLANA 1900x900x30mm / 82.0Kg Base em Stonit, com acabamento termofundido em Gel Coat sanitário ISO-NPG-H de alta qualidade. Em branco RAL 9003, bege RAL 1013, cinza RAL 7047 ou preto RAL 9005 (outras cores RAL acresce €65 ao PVP). Antiderrapante classe 3 e antibacteriano. Válvula incluída. Permite corte à medida. Corte em fábrica acresce €35.	500,00€	500,00€
96190100 ⑧	BASE MARINA PLUS 190x100 EXTRA-PLANA 1900x1000x30mm / 91.0Kg Base em Stonit, com acabamento termofundido em Gel Coat sanitário ISO-NPG-H de alta qualidade. Em branco RAL 9003, bege RAL 1013, cinza RAL 7047 ou preto RAL 9005 (outras cores RAL acresce €65 ao PVP). Antiderrapante classe 3 e antibacteriano. Válvula incluída. Permite corte à medida. Corte em fábrica acresce €35.	550,00€	550,00€



STONIT

CLASSE 3

CLASSE 3

CLASSE 3

CLASSE 3

CLASSE 3

CLASSE 3

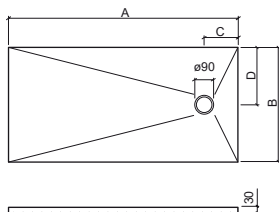

	A	B	C	D
① 180x70	1800	700	450	350
② 180x80	1800	800	450	400
③ 180x90	1800	900	450	450
④ 180x100	1800	1000	450	500

	A	B	C	D
⑤ 190x70	1900	700	450	350
⑥ 190x80	1900	800	450	400
⑦ 190x90	1900	900	450	450
⑧ 190x100	1900	1000	450	500

LEGENDA.

Em caixa de madeira

Pousar

Extra-plana

Corte à medida

Antibacteriano

Antiderrapante classe 3

Referência	Descrição	€ Branco	€ Cor
96200070 ①	BASE MARINA PLUS 200x70 EXTRA-PLANA 2000x700x30mm / 67.0Kg Base em Stonit, com acabamento termofundido em Gel Coat sanitário ISO-NPG-H de alta qualidade. Em branco RAL 9003, bege RAL 1013, cinza RAL 7047 ou preto RAL 9005 [outras cores RAL acresce €65 ao PVP]. Antiderrapante classe 3 e antibacteriano. Válvula incluída. Permite corte à medida. Corte em fábrica acresce €35.	415,00€	415,00€
96200080 ②	BASE MARINA PLUS 200x80 EXTRA-PLANA 2000x800x30mm / 77.0Kg Base em Stonit, com acabamento termofundido em Gel Coat sanitário ISO-NPG-H de alta qualidade. Em branco RAL 9003, bege RAL 1013, cinza RAL 7047 ou preto RAL 9005 [outras cores RAL acresce €65 ao PVP]. Antiderrapante classe 3 e antibacteriano. Válvula incluída. Permite corte à medida. Corte em fábrica acresce €35.	470,00€	470,00€
96200090 ③	BASE MARINA PLUS 200x90 EXTRA-PLANA 2000x900x30mm / 86.0Kg Base em Stonit, com acabamento termofundido em Gel Coat sanitário ISO-NPG-H de alta qualidade. Em branco RAL 9003, bege RAL 1013, cinza RAL 7047 ou preto RAL 9005 [outras cores RAL acresce €65 ao PVP]. Antiderrapante classe 3 e antibacteriano. Válvula incluída. Permite corte à medida. Corte em fábrica acresce €35.	520,00€	520,00€
96200100 ④	BASE MARINA PLUS 200x100 EXTRA-PLANA 2000x1000x30mm / 96.0Kg Base em Stonit, com acabamento termofundido em Gel Coat sanitário ISO-NPG-H de alta qualidade. Em branco RAL 9003, bege RAL 1013, cinza RAL 7047 ou preto RAL 9005 [outras cores RAL acresce €65 ao PVP]. Antiderrapante classe 3 e antibacteriano. Válvula incluída. Permite corte à medida. Corte em fábrica acresce €35.	580,00€	580,00€

Referência	Descrição	€ Branco	€ Cor
96220070 ⑤	BASE MARINA PLUS 220x70 EXTRA-PLANA 2200x700x30mm / 74.0Kg Base em Stonit, com acabamento termofundido em Gel Coat sanitário ISO-NPG-H de alta qualidade. Em branco RAL 9003, bege RAL 1013, cinza RAL 7047 ou preto RAL 9005 [outras cores RAL acresce €65 ao PVP]. Antiderrapante classe 3 e antibacteriano. Válvula incluída. Permite corte à medida. Corte em fábrica acresce €35.	450,00€	450,00€
96220080 ⑥	BASE MARINA PLUS 220x80 EXTRA-PLANA 2200x800x30mm / 84.0Kg Base em Stonit, com acabamento termofundido em Gel Coat sanitário ISO-NPG-H de alta qualidade. Em branco RAL 9003, bege RAL 1013, cinza RAL 7047 ou preto RAL 9005 [outras cores RAL acresce €65 ao PVP]. Antiderrapante classe 3 e antibacteriano. Válvula incluída. Permite corte à medida. Corte em fábrica acresce €35.	510,00€	510,00€
96220090 ⑦	BASE MARINA PLUS 220x90 EXTRA-PLANA 2200x900x30mm / 95.0Kg Base em Stonit, com acabamento termofundido em Gel Coat sanitário ISO-NPG-H de alta qualidade. Em branco RAL 9003, bege RAL 1013, cinza RAL 7047 ou preto RAL 9005 [outras cores RAL acresce €65 ao PVP]. Antiderrapante classe 3 e antibacteriano. Válvula incluída. Permite corte à medida. Corte em fábrica acresce €35.	570,00€	570,00€
96220100 ⑧	BASE MARINA PLUS 220x100 EXTRA-PLANA 2200x1000x30mm / 106.0Kg Base em Stonit, com acabamento termofundido em Gel Coat sanitário ISO-NPG-H de alta qualidade. Em branco RAL 9003, bege RAL 1013, cinza RAL 7047 ou preto RAL 9005 [outras cores RAL acresce €65 ao PVP]. Antiderrapante classe 3 e antibacteriano. Válvula incluída. Permite corte à medida. Corte em fábrica acresce €35.	635,00€	635,00€

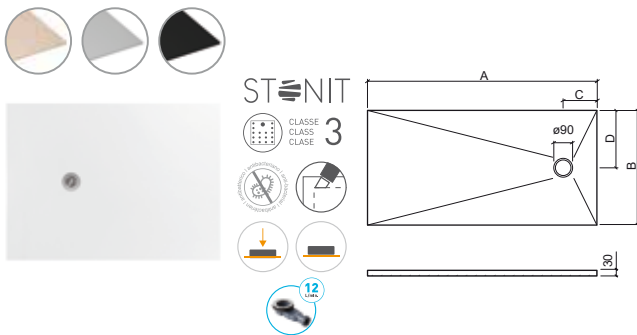

	A	B	C	D	
①	200x70	2000	700	450	350
②	200x80	2000	800	450	400
③	200x90	2000	900	450	450
④	200x100	2000	1000	450	500

	A	B	C	D	
⑤	220x70	2200	700	450	350
⑥	220x80	2200	800	450	400
⑦	220x90	2200	900	450	450
⑧	220x100	2200	1000	450	500

LEGENDA.

Classe 3 Antiderrapante classe 3
 Antibacteriano
 Corte à medida
 Extra-plana
 Pouisar
 Em caixa de madeira

BR. BRANCO / CR. COR

MARINA PLUS

stonit - resina | extra-plana | pousar

Referência	Descrição	€ Branco	€ Cor
96240070 ①	BASE MARINA PLUS 240x70 EXTRA-PLANA 2400x700x30mm / 81.0Kg Base em Stonit, com acabamento termofundido em Gel Coat sanitário ISO-NPG-H de alta qualidade. Em branco RAL 9003, bege RAL 1013, cinza RAL 7047 ou preto RAL 9005 (outras cores RAL acresce €65 ao PVP). Antiderrapante classe 3 e antibacteriano. Válvula incluída. Permite corte à medida. Corte em fábrica acresce €35.	560,00€	560,00€
96240080 ②	BASE MARINA PLUS 240x80 EXTRA-PLANA 2400x800x30mm / 92.0Kg Base em Stonit, com acabamento termofundido em Gel Coat sanitário ISO-NPG-H de alta qualidade. Em branco RAL 9003, bege RAL 1013, cinza RAL 7047 ou preto RAL 9005 (outras cores RAL acresce €65 ao PVP). Antiderrapante classe 3 e antibacteriano. Válvula incluída. Permite corte à medida. Corte em fábrica acresce €35.	600,00€	600,00€
96240090 ③	BASE MARINA PLUS 240x90 EXTRA-PLANA 2400x900x30mm / 104.0Kg Base em Stonit, com acabamento termofundido em Gel Coat sanitário ISO-NPG-H de alta qualidade. Em branco RAL 9003, bege RAL 1013, cinza RAL 7047 ou preto RAL 9005 (outras cores RAL acresce €65 ao PVP). Antiderrapante classe 3 e antibacteriano. Válvula incluída. Permite corte à medida. Corte em fábrica acresce €35.	645,00€	645,00€
96240100 ④	BASE MARINA PLUS 240x100 EXTRA-PLANA 2400x1000x30mm / 115.0Kg Base em Stonit, com acabamento termofundido em Gel Coat sanitário ISO-NPG-H de alta qualidade. Em branco RAL 9003, bege RAL 1013, cinza RAL 7047 ou preto RAL 9005 (outras cores RAL acresce €65 ao PVP). Antiderrapante classe 3 e antibacteriano. Válvula incluída. Permite corte à medida. Corte em fábrica acresce €35.	790,00€	790,00€

Referência	Descrição	€ Branco	€ Cor
96260070 ⑤	BASE MARINA PLUS 260x70 EXTRA-PLANA 2600x700x30mm / 87.0Kg Base em Stonit, com acabamento termofundido em Gel Coat sanitário ISO-NPG-H de alta qualidade. Em branco RAL 9003, bege RAL 1013, cinza RAL 7047 ou preto RAL 9005 (outras cores RAL acresce €65 ao PVP). Antiderrapante classe 3 e antibacteriano. Válvula incluída. Permite corte à medida. Corte em fábrica acresce €35.	630,00€	630,00€
96260080 ⑥	BASE MARINA PLUS 260x80 EXTRA-PLANA 2600x800x30mm / 100.0Kg Base em Stonit, com acabamento termofundido em Gel Coat sanitário ISO-NPG-H de alta qualidade. Em branco RAL 9003, bege RAL 1013, cinza RAL 7047 ou preto RAL 9005 (outras cores RAL acresce €65 ao PVP). Antiderrapante classe 3 e antibacteriano. Válvula incluída. Permite corte à medida. Corte em fábrica acresce €35.	660,00€	660,00€
96260090 ⑦	BASE MARINA PLUS 260x90 EXTRA-PLANA 2600x900x30mm / 112.0Kg Base em Stonit, com acabamento termofundido em Gel Coat sanitário ISO-NPG-H de alta qualidade. Em branco RAL 9003, bege RAL 1013, cinza RAL 7047 ou preto RAL 9005 (outras cores RAL acresce €65 ao PVP). Antiderrapante classe 3 e antibacteriano. Válvula incluída. Permite corte à medida. Corte em fábrica acresce €35.	780,00€	780,00€
96260100 ⑧	BASE MARINA PLUS 260x100 EXTRA-PLANA 2600x1000x30mm / 125.0Kg Base em Stonit, com acabamento termofundido em Gel Coat sanitário ISO-NPG-H de alta qualidade. Em branco RAL 9003, bege RAL 1013, cinza RAL 7047 ou preto RAL 9005 (outras cores RAL acresce €65 ao PVP). Antiderrapante classe 3 e antibacteriano. Válvula incluída. Permite corte à medida. Corte em fábrica acresce €35.	900,00€	900,00€

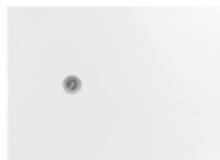

STONIT

CLASSE 3

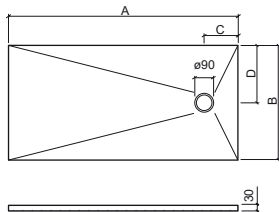

	A	B	C	D
① 240x70	2400	700	650	350
② 240x80	2400	800	650	400
③ 240x90	2400	900	650	450
④ 240x100	2400	1000	650	500

	A	B	C	D
⑤ 260x70	2600	700	650	350
⑥ 260x80	2600	800	650	400
⑦ 260x90	2600	900	650	450
⑧ 260x100	2600	1000	650	500

LEGENDA.

Em caixa de madeira

Pousar

Extra-plana

Corte à medida

Antibacteriano

Antiderrapante classe 3



> P. 284 DIVISÓRIAS

Referência	Descrição	€ Branco	€ Cor
95070070 ①	BASE MARINA 70x70 EXTRA-PLANA 700x700x28mm / 24.0Kg Base em Stonit, com acabamento termofundido em Gel Coat sanitário ISO-NPG-H de alta qualidade, com textura de xisto. Em branco RAL 9003, bege RAL 1013, cinza RAL 7047 ou preto RAL 9005 (outras outras cores RAL acresce €65 ao PVP). Antiderrapante classe 3 e antibacteriano. Válvula incluída. Permite corte à medida. Corte em fábrica acresce €35.	145,00€	145,00€

Referência	Descrição	€ Branco	€ Cor
95080070 ②	BASE MARINA 80x70 EXTRA-PLANA 800x700x28mm / 27.0Kg Base em Stonit, com acabamento termofundido em Gel Coat sanitário ISO-NPG-H de alta qualidade, com textura de xisto. Em branco RAL 9003, bege RAL 1013, cinza RAL 7047 ou preto RAL 9005 (outras outras cores RAL acresce €65 ao PVP). Antiderrapante classe 3 e antibacteriano. Válvula incluída. Permite corte à medida. Corte em fábrica acresce €35.	160,00€	160,00€

Referência	Descrição	€ Branco	€ Cor
95080080 ③	BASE MARINA 80x80 EXTRA-PLANA 800x800x28mm / 31.0Kg Base em Stonit, com acabamento termofundido em Gel Coat sanitário ISO-NPG-H de alta qualidade, com textura de xisto. Em branco RAL 9003, bege RAL 1013, cinza RAL 7047 ou preto RAL 9005 (outras outras cores RAL acresce €65 ao PVP). Antiderrapante classe 3 e antibacteriano. Válvula incluída. Permite corte à medida. Corte em fábrica acresce €35.	165,00€	165,00€

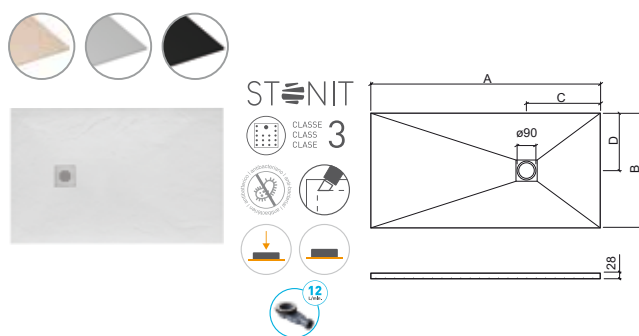

	A	B	C	D
① 70x70	700	700	350	350
② 80x70	800	700	350	350
③ 80x80	800	800	350	400

LEGENDA.

CLASSE 3 Antiderrapante classe 3
 Antibacteriano
 Corte à medida
 Extra-plana
 Posuar
 Em caixa de madeira

BR. BRANCO / CR. COR

MARINA

stonit - resina | extra-plana | pousar

Referência	Descrição	€ Branco	€ Cor
95090070 ①	BASE MARINA 90x70 EXTRA-PLANA 900x700x28mm / 31.0Kg Base em Stonit, com acabamento termofundido em Gel Coat sanitário ISO-NPG-H de alta qualidade, com textura de xisto. Em branco RAL 9003, bege RAL 1013, cinza RAL 7047 ou preto RAL 9005 (outras outras cores RAL acresce €65 ao PVP). Antiderrapante classe 3 e antibacteriano. Válvula incluída. Permite corte à medida. Corte em fábrica acresce €35.	170,00€	170,00€
95090080 ②	BASE MARINA 90x80 EXTRA-PLANA 900x800x28mm / 35.0Kg Base em Stonit, com acabamento termofundido em Gel Coat sanitário ISO-NPG-H de alta qualidade, com textura de xisto. Em branco RAL 9003, bege RAL 1013, cinza RAL 7047 ou preto RAL 9005 (outras outras cores RAL acresce €65 ao PVP). Antiderrapante classe 3 e antibacteriano. Válvula incluída. Permite corte à medida. Corte em fábrica acresce €35.	190,00€	190,00€
95090090 ③	BASE MARINA 90x90 EXTRA-PLANA 900x900x28mm / 40.0Kg Base em Stonit, com acabamento termofundido em Gel Coat sanitário ISO-NPG-H de alta qualidade, com textura de xisto. Em branco RAL 9003, bege RAL 1013, cinza RAL 7047 ou preto RAL 9005 (outras cores RAL acresce €65 ao PVP). Antiderrapante classe 3 e antibacteriano. Válvula incluída. Permite corte à medida. Corte em fábrica acresce €35.	215,00€	215,00€

Referência	Descrição	€ Branco	€ Cor
95100070 ④	BASE MARINA 100x70 EXTRA-PLANA 1000x700x28mm / 34.0Kg Base em Stonit, com acabamento termofundido em Gel Coat sanitário ISO-NPG-H de alta qualidade, com textura de xisto. Em branco RAL 9003, bege RAL 1013, cinza RAL 7047 ou preto RAL 9005 (outras cores RAL acresce €65 ao PVP). Antiderrapante classe 3 e antibacteriano. Válvula incluída. Permite corte à medida. Corte em fábrica acresce €35.	185,00€	185,00€
95100080 ⑤	BASE MARINA 100x80 EXTRA-PLANA 1000x800x28mm / 39.0Kg Base em Stonit, com acabamento termofundido em Gel Coat sanitário ISO-NPG-H de alta qualidade, com textura de xisto. Em branco RAL 9003, bege RAL 1013, cinza RAL 7047 ou preto RAL 9005 (outras cores RAL acresce €65 ao PVP). Antiderrapante classe 3 e antibacteriano. Válvula incluída. Permite corte à medida. Corte em fábrica acresce €35.	195,00€	195,00€
95100090 ⑥	BASE MARINA 100x90 EXTRA-PLANA 1000x900x28mm / 43.0Kg Base em Stonit, com acabamento termofundido em Gel Coat sanitário ISO-NPG-H de alta qualidade, com textura de xisto. Em branco RAL 9003, bege RAL 1013, cinza RAL 7047 ou preto RAL 9005 (outras cores RAL acresce €65 ao PVP). Antiderrapante classe 3 e antibacteriano. Válvula incluída. Permite corte à medida. Corte em fábrica acresce €35.	220,00€	220,00€
95100100 ⑦	BASE MARINA 100x100 EXTRA-PLANA 1000x1000x28mm / 48.0Kg Base em Stonit, com acabamento termofundido em Gel Coat sanitário ISO-NPG-H de alta qualidade, com textura de xisto. Em branco RAL 9003, bege RAL 1013, cinza RAL 7047 ou preto RAL 9005 (outras cores RAL acresce €65 ao PVP). Antiderrapante classe 3 e antibacteriano. Válvula incluída. Permite corte à medida. Corte em fábrica acresce €35.	270,00€	270,00€

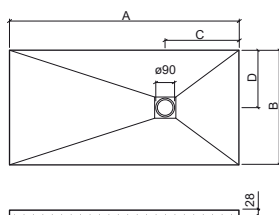
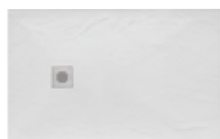

	A	B	C	D
①	900	700	350	350
②	900	800	350	400
③	900	900	350	450

	A	B	C	D
④	1000	700	350	350
⑤	1000	800	350	400
⑥	1000	900	350	450
⑦	1000	1000	350	500

LEGENDA.

Em caixa de madeira

Pousar

Extra-plana

Corte à medida

Antibacteriano

Antiderrapante classe 3

Referência	Descrição	€ Branco	€ Cor
95110070 ①	BASE MARINA 110x70 EXTRA-PLANA 1100x700x28mm / 37.0Kg Base em Stonit, com acabamento termofundido em Gel Coat sanitário ISO-NPG-H de alta qualidade, com textura de xisto. Em branco RAL 9003, bege RAL 1013, cinza RAL 7047 ou preto RAL 9005 (outras cores RAL acresce €65 ao PVP). Antiderrapante classe 3 e antibacteriano. Válvula incluída. Permite corte à medida. Corte em fábrica acresce €35.	200,00€	200,00€
95110080 ②	BASE MARINA 110x80 EXTRA-PLANA 1100x800x28mm / 43.0Kg Base em Stonit, com acabamento termofundido em Gel Coat sanitário ISO-NPG-H de alta qualidade, com textura de xisto. Em branco RAL 9003, bege RAL 1013, cinza RAL 7047 ou preto RAL 9005 (outras cores RAL acresce €65 ao PVP). Antiderrapante classe 3 e antibacteriano. Válvula incluída. Permite corte à medida. Corte em fábrica acresce €35.	215,00€	215,00€
95110090 ③	BASE MARINA 110x90 EXTRA-PLANA 1100x900x28mm / 48.0Kg Base em Stonit, com acabamento termofundido em Gel Coat sanitário ISO-NPG-H de alta qualidade, com textura de xisto. Em branco RAL 9003, bege RAL 1013, cinza RAL 7047 ou preto RAL 9005 (outras cores RAL acresce €65 ao PVP). Antiderrapante classe 3 e antibacteriano. Válvula incluída. Permite corte à medida. Corte em fábrica acresce €35.	250,00€	250,00€
95110100 ④	BASE MARINA 110x100 EXTRA-PLANA 1100x1000x28mm / 53.0Kg Base em Stonit, com acabamento termofundido em Gel Coat sanitário ISO-NPG-H de alta qualidade, com textura de xisto. Em branco RAL 9003, bege RAL 1013, cinza RAL 7047 ou preto RAL 9005 (outras cores RAL acresce €65 ao PVP). Antiderrapante classe 3 e antibacteriano. Válvula incluída. Permite corte à medida. Corte em fábrica acresce €35.	280,00€	280,00€

Referência	Descrição	€ Branco	€ Cor
95120070 ⑤	BASE MARINA 120x70 EXTRA-PLANA 1200x700x28mm / 41.0Kg Base em Stonit, com acabamento termofundido em Gel Coat sanitário ISO-NPG-H de alta qualidade, com textura de xisto. Em branco RAL 9003, bege RAL 1013, cinza RAL 7047 ou preto RAL 9005 (outras cores RAL acresce €65 ao PVP). Antiderrapante classe 3 e antibacteriano. Válvula incluída. Permite corte à medida. Corte em fábrica acresce €35.	210,00€	210,00€
95120080 ⑥	BASE MARINA 120x80 EXTRA-PLANA 1200x800x28mm / 46.0Kg Base em Stonit, com acabamento termofundido em Gel Coat sanitário ISO-NPG-H de alta qualidade, com textura de xisto. Em branco RAL 9003, bege RAL 1013, cinza RAL 7047 ou preto RAL 9005 (outras cores RAL acresce €65 ao PVP). Antiderrapante classe 3 e antibacteriano. Válvula incluída. Permite corte à medida. Corte em fábrica acresce €35.	220,00€	220,00€
95120090 ⑦	BASE MARINA 120x90 EXTRA-PLANA 1200x900x28mm / 50.0Kg Base em Stonit, com acabamento termofundido em Gel Coat sanitário ISO-NPG-H de alta qualidade, com textura de xisto. Em branco RAL 9003, bege RAL 1013, cinza RAL 7047 ou preto RAL 9005 (outras cores RAL acresce €65 ao PVP). Antiderrapante classe 3 e antibacteriano. Válvula incluída. Permite corte à medida. Corte em fábrica acresce €35.	255,00€	255,00€
95120100 ⑧	BASE MARINA 120x100 EXTRA-PLANA 1200x1000x28mm / 56.0Kg Base em Stonit, com acabamento termofundido em Gel Coat sanitário ISO-NPG-H de alta qualidade, com textura de xisto. Em branco RAL 9003, bege RAL 1013, cinza RAL 7047 ou preto RAL 9005 (outras cores RAL acresce €65 ao PVP). Antiderrapante classe 3 e antibacteriano. Válvula incluída. Permite corte à medida. Corte em fábrica acresce €35.	285,00€	285,00€
95120120 ⑨	BASE MARINA 120x120 EXTRA-PLANA 1200x1200x28mm / 69.0Kg Base em Stonit, com acabamento termofundido em Gel Coat sanitário ISO-NPG-H de alta qualidade, com textura de xisto. Em branco RAL 9003, bege RAL 1013, cinza RAL 7047 ou preto RAL 9005 (outras cores RAL acresce €65 ao PVP). Antiderrapante classe 3 e antibacteriano. Válvula incluída. Permite corte à medida. Corte em fábrica acresce €35.	380,00€	380,00€

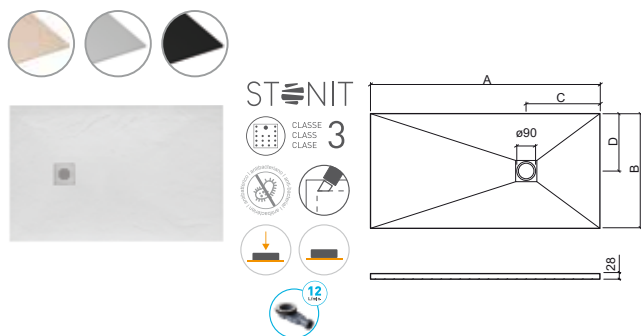

	A	B	C	D
①	110x70	1100	700	450 350
②	110x80	1100	800	450 400
③	110x90	1100	900	450 450
④	110x100	1100	1000	450 500
⑤	120x70	1200	700	450 350
⑥	120x80	1200	800	450 400
⑦	120x90	1200	900	450 450
⑧	120x100	1200	1000	450 500
⑨	120x120	1200	1200	450 600

LEGENDA.

Classe 3 Antiderrapante classe 3
 Antibacteriano
 Corte à medida
 Extra-plana
 Pousar
 Em caixa de madeira

BR. BRANCO / CR. COR

MARINA

stonit - resina | extra-plana | pousar

Referência	Descrição	€ Branco	€ Cor
95130070 ①	BASE MARINA 130x70 EXTRA-PLANA 1300x700x28mm / 44.0Kg Base em Stonit, com acabamento termofundido em Gel Coat sanitário ISO-NPG-H de alta qualidade, com textura de xisto. Em branco RAL 9003, bege RAL 1013, cinza RAL 7047 ou preto RAL 9005 (outras outras cores RAL acresce €65 ao PVP). Antiderrapante classe 3 e antibacteriano. Válvula incluída. Permite corte à medida. Corte em fábrica acresce €35.	240,00€	240,00€
95130080 ②	BASE MARINA 130x80 EXTRA-PLANA 1300x800x28mm / 50.0Kg Base em Stonit, com acabamento termofundido em Gel Coat sanitário ISO-NPG-H de alta qualidade, com textura de xisto. Em branco RAL 9003, bege RAL 1013, cinza RAL 7047 ou preto RAL 9005 (outras outras cores RAL acresce €65 ao PVP). Antiderrapante classe 3 e antibacteriano. Válvula incluída. Permite corte à medida. Corte em fábrica acresce €35.	250,00€	250,00€
95130090 ③	BASE MARINA 130x90 EXTRA-PLANA 1300x900x28mm / 56.0Kg Base em Stonit, com acabamento termofundido em Gel Coat sanitário ISO-NPG-H de alta qualidade, com textura de xisto. Em branco RAL 9003, bege RAL 1013, cinza RAL 7047 ou preto RAL 9005 (outras outras cores RAL acresce €65 ao PVP). Antiderrapante classe 3 e antibacteriano. Válvula incluída. Permite corte à medida. Corte em fábrica acresce €35.	285,00€	285,00€
95130100 ④	BASE MARINA 130x100 EXTRA-PLANA 1300x1000x28mm / 62.0Kg Base em Stonit, com acabamento termofundido em Gel Coat sanitário ISO-NPG-H de alta qualidade, com textura de xisto. Em branco RAL 9003, bege RAL 1013, cinza RAL 7047 ou preto RAL 9005 (outras outras cores RAL acresce €65 ao PVP). Antiderrapante classe 3 e antibacteriano. Válvula incluída. Permite corte à medida. Corte em fábrica acresce €35.	315,00€	315,00€
95130120 ⑤	BASE MARINA 130x120 EXTRA-PLANA 1300x1200x28mm / 75.0Kg Base em Stonit, com acabamento termofundido em Gel Coat sanitário ISO-NPG-H de alta qualidade, com textura de xisto. Em branco RAL 9003, bege RAL 1013, cinza RAL 7047 ou preto RAL 9005 (outras outras cores RAL acresce €65 ao PVP). Antiderrapante classe 3 e antibacteriano. Válvula incluída. Permite corte à medida. Corte em fábrica acresce €35.	420,00€	420,00€

Referência	Descrição	€ Branco	€ Cor
95140070 ⑥	BASE MARINA 140x70 EXTRA-PLANA 1400x700x28mm / 47.0Kg Base em Stonit, com acabamento termofundido em Gel Coat sanitário ISO-NPG-H de alta qualidade, com textura de xisto. Em branco RAL 9003, bege RAL 1013, cinza RAL 7047 ou preto RAL 9005 (outras outras cores RAL acresce €65 ao PVP). Antiderrapante classe 3 e antibacteriano. Válvula incluída. Permite corte à medida. Corte em fábrica acresce €35.	245,00€	245,00€
95140080 ⑦	BASE MARINA 140x80 EXTRA-PLANA 1400x800x28mm / 53.0Kg Base em Stonit, com acabamento termofundido em Gel Coat sanitário ISO-NPG-H de alta qualidade, com textura de xisto. Em branco RAL 9003, bege RAL 1013, cinza RAL 7047 ou preto RAL 9005 (outras outras cores RAL acresce €65 ao PVP). Antiderrapante classe 3 e antibacteriano. Válvula incluída. Permite corte à medida. Corte em fábrica acresce €35.	260,00€	260,00€
95140090 ⑧	BASE MARINA 140x90 EXTRA-PLANA 1400x900x28mm / 60.0Kg Base em Stonit, com acabamento termofundido em Gel Coat sanitário ISO-NPG-H de alta qualidade, com textura de xisto. Em branco RAL 9003, bege RAL 1013, cinza RAL 7047 ou preto RAL 9005 (outras outras cores RAL acresce €65 ao PVP). Antiderrapante classe 3 e antibacteriano. Válvula incluída. Permite corte à medida. Corte em fábrica acresce €35.	290,00€	290,00€
95140100 ⑨	BASE MARINA 140x100 EXTRA-PLANA 1400x1000x28mm / 67.0Kg Base em Stonit, com acabamento termofundido em Gel Coat sanitário ISO-NPG-H de alta qualidade, com textura de xisto. Em branco RAL 9003, bege RAL 1013, cinza RAL 7047 ou preto RAL 9005 (outras outras cores RAL acresce €65 ao PVP). Antiderrapante classe 3 e antibacteriano. Válvula incluída. Permite corte à medida. Corte em fábrica acresce €35.	320,00€	320,00€
95140120 ⑩	BASE MARINA 140x120 EXTRA-PLANA 1400x1200x28mm / 80.0Kg Base em Stonit, com acabamento termofundido em Gel Coat sanitário ISO-NPG-H de alta qualidade, com textura de xisto. Em branco RAL 9003, bege RAL 1013, cinza RAL 7047 ou preto RAL 9005 (outras outras cores RAL acresce €65 ao PVP). Antiderrapante classe 3 e antibacteriano. Válvula incluída. Permite corte à medida. Corte em fábrica acresce €35.	440,00€	440,00€

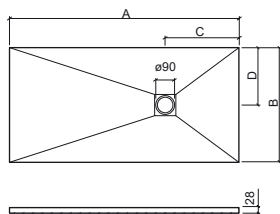

	A	B	C	D		A	B	C	D		
①	130x70	1300	700	450	350	⑥	140x70	1400	700	450	350
②	130x80	1300	800	450	400	⑦	140x80	1400	800	450	400
③	130x90	1300	900	450	450	⑧	140x90	1400	900	450	450
④	130x100	1300	1000	450	500	⑨	140x100	1400	1000	450	500
⑤	130x120	1300	1200	450	600	⑩	140x120	1400	1200	450	600

LEGENDA.

Em caixa de madeira

Pousar

Extra-plana

Corte à medida

Antibacteriano

Antiderrapante classe 3

Referência	Descrição	€ Branco	€ Cor
95150070 ①	BASE MARINA 150x70 EXTRA-PLANA 1500x700x28mm / 50.0Kg Base em Stonit, com acabamento termofundido em Gel Coat sanitário ISO-NPG-H de alta qualidade, com textura de xisto. Em branco RAL 9003, bege RAL 1013, cinza RAL 7047 ou preto RAL 9005 [outras outras cores RAL acresce €65 ao PVP]. Antiderrapante classe 3 e antibacteriano. Válvula incluída. Permite corte à medida. Corte em fábrica acresce €35.	250,00€	250,00€
95150080 ②	BASE MARINA 150x80 EXTRA-PLANA 1500x800x28mm / 56.0Kg Base em Stonit, com acabamento termofundido em Gel Coat sanitário ISO-NPG-H de alta qualidade, com textura de xisto. Em branco RAL 9003, bege RAL 1013, cinza RAL 7047 ou preto RAL 9005 [outras outras cores RAL acresce €65 ao PVP]. Antiderrapante classe 3 e antibacteriano. Válvula incluída. Permite corte à medida. Corte em fábrica acresce €35.	280,00€	280,00€
95150090 ③	BASE MARINA 150x90 EXTRA-PLANA 1500x900x28mm / 63.0Kg Base em Stonit, com acabamento termofundido em Gel Coat sanitário ISO-NPG-H de alta qualidade, com textura de xisto. Em branco RAL 9003, bege RAL 1013, cinza RAL 7047 ou preto RAL 9005 [outras outras cores RAL acresce €65 ao PVP]. Antiderrapante classe 3 e antibacteriano. Válvula incluída. Permite corte à medida. Corte em fábrica acresce €35.	310,00€	310,00€
95150100 ④	BASE MARINA 150x100 EXTRA-PLANA 1500x1000x28mm / 70.0Kg Base em Stonit, com acabamento termofundido em Gel Coat sanitário ISO-NPG-H de alta qualidade, com textura de xisto. Em branco RAL 9003, bege RAL 1013, cinza RAL 7047 ou preto RAL 9005 [outras outras cores RAL acresce €65 ao PVP]. Antiderrapante classe 3 e antibacteriano. Válvula incluída. Permite corte à medida. Corte em fábrica acresce €35.	340,00€	340,00€
95150120 ⑤	BASE MARINA 150x120 EXTRA-PLANA 1500x1200x28mm / 85.0Kg Base em Stonit, com acabamento termofundido em Gel Coat sanitário ISO-NPG-H de alta qualidade, com textura de xisto. Em branco RAL 9003, bege RAL 1013, cinza RAL 7047 ou preto RAL 9005 [outras outras cores RAL acresce €65 ao PVP]. Antiderrapante classe 3 e antibacteriano. Válvula incluída. Permite corte à medida. Corte em fábrica acresce €35.	480,00€	480,00€

Referência	Descrição	€ Branco	€ Cor
95160070 ⑥	BASE MARINA 160x70 EXTRA-PLANA 1600x700x28mm / 54.0Kg Base em Stonit, com acabamento termofundido em Gel Coat sanitário ISO-NPG-H de alta qualidade, com textura de xisto. Em branco RAL 9003, bege RAL 1013, cinza RAL 7047 ou preto RAL 9005 [outras outras cores RAL acresce €65 ao PVP]. Antiderrapante classe 3 e antibacteriano. Válvula incluída. Permite corte à medida. Corte em fábrica acresce €35.	280,00€	280,00€
95160080 ⑦	BASE MARINA 160x80 EXTRA-PLANA 1600x800x28mm / 58.0Kg Base em Stonit, com acabamento termofundido em Gel Coat sanitário ISO-NPG-H de alta qualidade, com textura de xisto. Em branco RAL 9003, bege RAL 1013, cinza RAL 7047 ou preto RAL 9005 [outras outras cores RAL acresce €65 ao PVP]. Antiderrapante classe 3 e antibacteriano. Válvula incluída. Permite corte à medida. Corte em fábrica acresce €35.	310,00€	310,00€
95160090 ⑧	BASE MARINA 160x90 EXTRA-PLANA 1600x900x28mm / 68.0Kg Base em Stonit, com acabamento termofundido em Gel Coat sanitário ISO-NPG-H de alta qualidade, com textura de xisto. Em branco RAL 9003, bege RAL 1013, cinza RAL 7047 ou preto RAL 9005 [outras outras cores RAL acresce €65 ao PVP]. Antiderrapante classe 3 e antibacteriano. Válvula incluída. Permite corte à medida. Corte em fábrica acresce €35.	340,00€	340,00€
95160100 ⑨	BASE MARINA 160x100 EXTRA-PLANA 1600x1000x28mm / 75.0Kg Base em Stonit, com acabamento termofundido em Gel Coat sanitário ISO-NPG-H de alta qualidade, com textura de xisto. Em branco RAL 9003, bege RAL 1013, cinza RAL 7047 ou preto RAL 9005 [outras outras cores RAL acresce €65 ao PVP]. Antiderrapante classe 3 e antibacteriano. Válvula incluída. Permite corte à medida. Corte em fábrica acresce €35.	375,00€	375,00€
95160120 ⑩	BASE MARINA 160x120 EXTRA-PLANA 1600x1200x28mm / 90.0Kg Base em Stonit, com acabamento termofundido em Gel Coat sanitário ISO-NPG-H de alta qualidade, com textura de xisto. Em branco RAL 9003, bege RAL 1013, cinza RAL 7047 ou preto RAL 9005 [outras outras cores RAL acresce €65 ao PVP]. Antiderrapante classe 3 e antibacteriano. Válvula incluída. Permite corte à medida. Corte em fábrica acresce €35.	510,00€	510,00€

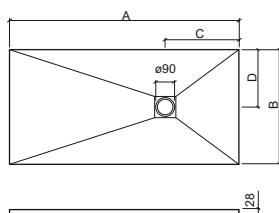

	A	B	C	D
① 150x70	1500	700	450	350
② 150x80	1500	800	450	400
③ 150x90	1500	900	450	450
④ 150x100	1500	1000	450	500
⑤ 150x120	1500	1200	450	600
⑥ 160x70	1600	700	450	350
⑦ 160x80	1600	800	450	400
⑧ 160x90	1600	900	450	450
⑨ 160x100	1600	1000	450	500
⑩ 160x120	1600	1200	450	600

LEGENDA.



BR. BRANCO / CR. COR

MARINA

stonit - resina | extra-plana | pousar

Referência	Descrição	€ Branco	€ Cor
95170070 ①	BASE MARINA 170x70 EXTRA-PLANA 1700x700x28mm / 57.0Kg Base em Stonit, com acabamento termofundido em Gel Coat sanitário ISO-NPG-H de alta qualidade, com textura de xisto. Em branco RAL 9003, bege RAL 1013, cinza RAL 7047 ou preto RAL 9005 (outras cores RAL acresce €65 ao PVP). Antiderrapante classe 3 e antibacteriano. Válvula incluída. Permite corte à medida. Corte em fábrica acresce €35.	300,00€	300,00€
95170080 ②	BASE MARINA 170x80 EXTRA-PLANA 1700x800x28mm / 65.0Kg Base em Stonit, com acabamento termofundido em Gel Coat sanitário ISO-NPG-H de alta qualidade, com textura de xisto. Em branco RAL 9003, bege RAL 1013, cinza RAL 7047 ou preto RAL 9005 (outras cores RAL acresce €65 ao PVP). Antiderrapante classe 3 e antibacteriano. Válvula incluída. Permite corte à medida. Corte em fábrica acresce €35.	320,00€	320,00€
95170090 ③	BASE MARINA 170x90 EXTRA-PLANA 1700x900x28mm / 73.0Kg Base em Stonit, com acabamento termofundido em Gel Coat sanitário ISO-NPG-H de alta qualidade, com textura de xisto. Em branco RAL 9003, bege RAL 1013, cinza RAL 7047 ou preto RAL 9005 (outras cores RAL acresce €65 ao PVP). Antiderrapante classe 3 e antibacteriano. Válvula incluída. Permite corte à medida. Corte em fábrica acresce €35.	350,00€	350,00€
95170100 ④	BASE MARINA 170x100 EXTRA-PLANA 1700x1000x28mm / 80.0Kg Base em Stonit, com acabamento termofundido em Gel Coat sanitário ISO-NPG-H de alta qualidade, com textura de xisto. Em branco RAL 9003, bege RAL 1013, cinza RAL 7047 ou preto RAL 9005 (outras cores RAL acresce €65 ao PVP). Antiderrapante classe 3 e antibacteriano. Válvula incluída. Permite corte à medida. Corte em fábrica acresce €35.	380,00€	380,00€
95170120 ⑤	BASE MARINA 170x120 EXTRA-PLANA 1700x1200x28mm / 98.0Kg Base em Stonit, com acabamento termofundido em Gel Coat sanitário ISO-NPG-H de alta qualidade, com textura de xisto. Em branco RAL 9003, bege RAL 1013, cinza RAL 7047 ou preto RAL 9005 (outras cores RAL acresce €65 ao PVP). Antiderrapante classe 3 e antibacteriano. Válvula incluída. Permite corte à medida. Corte em fábrica acresce €35.	550,00€	550,00€

Referência	Descrição	€ Branco	€ Cor
95180070 ⑥	BASE MARINA 180x70 EXTRA-PLANA 1800x700x28mm / 60.0Kg Base em Stonit, com acabamento termofundido em Gel Coat sanitário ISO-NPG-H de alta qualidade, com textura de xisto. Em branco RAL 9003, bege RAL 1013, cinza RAL 7047 ou preto RAL 9005 (outras cores RAL acresce €65 ao PVP). Antiderrapante classe 3 e antibacteriano. Válvula incluída. Permite corte à medida. Corte em fábrica acresce €35.	320,00€	320,00€
95180080 ⑦	BASE MARINA 180x80 EXTRA-PLANA 1800x800x28mm / 67.0Kg Base em Stonit, com acabamento termofundido em Gel Coat sanitário ISO-NPG-H de alta qualidade, com textura de xisto. Em branco RAL 9003, bege RAL 1013, cinza RAL 7047 ou preto RAL 9005 (outras cores RAL acresce €65 ao PVP). Antiderrapante classe 3 e antibacteriano. Válvula incluída. Permite corte à medida. Corte em fábrica acresce €35.	330,00€	330,00€
95180090 ⑧	BASE MARINA 180x90 EXTRA-PLANA 1800x900x28mm / 75.0Kg Base em Stonit, com acabamento termofundido em Gel Coat sanitário ISO-NPG-H de alta qualidade, com textura de xisto. Em branco RAL 9003, bege RAL 1013, cinza RAL 7047 ou preto RAL 9005 (outras cores RAL acresce €65 ao PVP). Antiderrapante classe 3 e antibacteriano. Válvula incluída. Permite corte à medida. Corte em fábrica acresce €35.	370,00€	370,00€
95180100 ⑨	BASE MARINA 180x100 EXTRA-PLANA 1800x1000x28mm / 85.0Kg Base em Stonit, com acabamento termofundido em Gel Coat sanitário ISO-NPG-H de alta qualidade, com textura de xisto. Em branco RAL 9003, bege RAL 1013, cinza RAL 7047 ou preto RAL 9005 (outras cores RAL acresce €65 ao PVP). Antiderrapante classe 3 e antibacteriano. Válvula incluída. Permite corte à medida. Corte em fábrica acresce €35.	410,00€	410,00€
95180120 ⑩	BASE MARINA 180x120 EXTRA-PLANA 1800x1200x28mm / 103.0Kg Base em Stonit, com acabamento termofundido em Gel Coat sanitário ISO-NPG-H de alta qualidade, com textura de xisto. Em branco RAL 9003, bege RAL 1013, cinza RAL 7047 ou preto RAL 9005 (outras cores RAL acresce €65 ao PVP). Antiderrapante classe 3 e antibacteriano. Válvula incluída. Permite corte à medida. Corte em fábrica acresce €35.	580,00€	580,00€

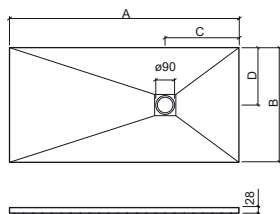

	A	B	C	D
① 170x70	1700	700	450	350
② 170x80	1700	800	450	400
③ 170x90	1700	900	450	450
④ 170x100	1700	1000	450	500
⑤ 170x120	1700	1200	450	600

	A	B	C	D
⑥ 180x70	1800	700	450	350
⑦ 180x80	1800	800	450	400
⑧ 180x90	1800	900	450	450
⑨ 180x100	1800	1000	450	500
⑩ 180x120	1800	1200	450	600

LEGENDA.

Em caixa de madeira

Pousar

Extra-plana

Corte à medida

Antibacteriano

Antiderrapante classe 3

Referência	Descrição	€ Branco	€ Cor
95190070 ①	BASE MARINA 190x70 EXTRA-PLANA 1900x700x28mm / 63.0Kg Base em Stonit, com acabamento termofundido em Gel Coat sanitário ISO-NPG-H de alta qualidade, com textura de xisto. Em branco RAL 9003, bege RAL 1013, cinza RAL 7047 ou preto RAL 9005 (outras cores RAL acresce €65 ao PVP). Antiderrapante classe 3 e antibacteriano. Válvula incluída. Permite corte à medida. Corte em fábrica acresce €35.	340,00€	340,00€
95190080 ②	BASE MARINA 190x80 EXTRA-PLANA 1900x800x28mm / 72.0Kg Base em Stonit, com acabamento termofundido em Gel Coat sanitário ISO-NPG-H de alta qualidade, com textura de xisto. Em branco RAL 9003, bege RAL 1013, cinza RAL 7047 ou preto RAL 9005 (outras cores RAL acresce €65 ao PVP). Antiderrapante classe 3 e antibacteriano. Válvula incluída. Permite corte à medida. Corte em fábrica acresce €35.	360,00€	360,00€
95190090 ③	BASE MARINA 190x90 EXTRA-PLANA 1900x900x28mm / 80.0Kg Base em Stonit, com acabamento termofundido em Gel Coat sanitário ISO-NPG-H de alta qualidade, com textura de xisto. Em branco RAL 9003, bege RAL 1013, cinza RAL 7047 ou preto RAL 9005 (outras cores RAL acresce €65 ao PVP). Antiderrapante classe 3 e antibacteriano. Válvula incluída. Permite corte à medida. Corte em fábrica acresce €35.	390,00€	390,00€
95190100 ④	BASE MARINA 190x100 EXTRA-PLANA 1900x1000x28mm / 90.0Kg Base em Stonit, com acabamento termofundido em Gel Coat sanitário ISO-NPG-H de alta qualidade, com textura de xisto. Em branco RAL 9003, bege RAL 1013, cinza RAL 7047 ou preto RAL 9005 (outras cores RAL acresce €65 ao PVP). Antiderrapante classe 3 e antibacteriano. Válvula incluída. Permite corte à medida. Corte em fábrica acresce €35.	430,00€	430,00€
95190120 ⑤	BASE MARINA 190x120 EXTRA-PLANA 1900x1200x28mm / 110.0Kg Base em Stonit, com acabamento termofundido em Gel Coat sanitário ISO-NPG-H de alta qualidade, com textura de xisto. Em branco RAL 9003, bege RAL 1013, cinza RAL 7047 ou preto RAL 9005 (outras cores RAL acresce €65 ao PVP). Antiderrapante classe 3 e antibacteriano. Válvula incluída. Permite corte à medida. Corte em fábrica acresce €35.	615,00€	615,00€

Referência	Descrição	€ Branco	€ Cor
95200070 ⑥	BASE MARINA 200x70 EXTRA-PLANA 2000x700x28mm / 67.0Kg Base em Stonit, com acabamento termofundido em Gel Coat sanitário ISO-NPG-H de alta qualidade, com textura de xisto. Em branco RAL 9003, bege RAL 1013, cinza RAL 7047 ou preto RAL 9005 (outras cores RAL acresce €65 ao PVP). Antiderrapante classe 3 e antibacteriano. Válvula incluída. Permite corte à medida. Corte em fábrica acresce €35.	370,00€	370,00€
95200080 ⑦	BASE MARINA 200x80 EXTRA-PLANA 2000x800x28mm / 76.0Kg Base em Stonit, com acabamento termofundido em Gel Coat sanitário ISO-NPG-H de alta qualidade, com textura de xisto. Em branco RAL 9003, bege RAL 1013, cinza RAL 7047 ou preto RAL 9005 (outras cores RAL acresce €65 ao PVP). Antiderrapante classe 3 e antibacteriano. Válvula incluída. Permite corte à medida. Corte em fábrica acresce €35.	375,00€	375,00€
95200090 ⑧	BASE MARINA 200x90 EXTRA-PLANA 2000x900x28mm / 85.0Kg Base em Stonit, com acabamento termofundido em Gel Coat sanitário ISO-NPG-H de alta qualidade, com textura de xisto. Em branco RAL 9003, bege RAL 1013, cinza RAL 7047 ou preto RAL 9005 (outras cores RAL acresce €65 ao PVP). Antiderrapante classe 3 e antibacteriano. Válvula incluída. Permite corte à medida. Corte em fábrica acresce €35.	410,00€	410,00€
95200100 ⑨	BASE MARINA 200x100 EXTRA-PLANA 2000x1000x28mm / 95.0Kg Base em Stonit, com acabamento termofundido em Gel Coat sanitário ISO-NPG-H de alta qualidade, com textura de xisto. Em branco RAL 9003, bege RAL 1013, cinza RAL 7047 ou preto RAL 9005 (outras cores RAL acresce €65 ao PVP). Antiderrapante classe 3 e antibacteriano. Válvula incluída. Permite corte à medida. Corte em fábrica acresce €35.	450,00€	450,00€
95200120 ⑩	BASE MARINA 200x120 EXTRA-PLANA 2000x1200x28mm / 115.0Kg Base em Stonit, com acabamento termofundido em Gel Coat sanitário ISO-NPG-H de alta qualidade, com textura de xisto. Em branco RAL 9003, bege RAL 1013, cinza RAL 7047 ou preto RAL 9005 (outras cores RAL acresce €65 ao PVP). Antiderrapante classe 3 e antibacteriano. Válvula incluída. Permite corte à medida. Corte em fábrica acresce €35.	650,00€	650,00€

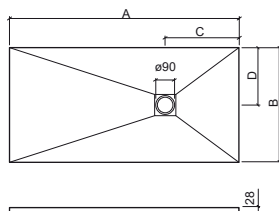

	A	B	C	D		A	B	C	D		
①	190x70	1900	700	450	350	⑥	200x70	2000	700	450	350
②	190x80	1900	800	450	400	⑦	200x80	2000	800	450	400
③	190x90	1900	900	450	450	⑧	200x90	2000	900	450	450
④	190x100	1900	1000	450	500	⑨	200x100	2000	1000	450	500
⑤	190x120	1900	1200	450	600	⑩	200x120	2000	1200	450	600

LEGENDA.



BR. BRANCO / CR. COR

MARINA

stonit - resina | extra-plana | pousar

Referência	Descrição	€ Branco	€ Cor
95210070 ①	BASE MARINA 210x70 EXTRA-PLANA 2100x700x28mm / 70.0Kg Base em Stonit, com acabamento termofundido em Gel Coat sanitário ISO-NPG-H de alta qualidade, com textura de xisto. Em branco RAL 9003, bege RAL 1013, cinza RAL 7047 ou preto RAL 9005 (outras cores RAL acresce €65 ao PVP). Antiderrapante classe 3 e antibacteriano. Válvula incluída. Permite corte à medida. Corte em fábrica acresce €35.	400,00€	400,00€
95210080 ②	BASE MARINA 210x80 EXTRA-PLANA 2100x800x28mm / 80.0Kg Base em Stonit, com acabamento termofundido em Gel Coat sanitário ISO-NPG-H de alta qualidade, com textura de xisto. Em branco RAL 9003, bege RAL 1013, cinza RAL 7047 ou preto RAL 9005 (outras cores RAL acresce €65 ao PVP). Antiderrapante classe 3 e antibacteriano. Válvula incluída. Permite corte à medida. Corte em fábrica acresce €35.	405,00€	405,00€
95210090 ③	BASE MARINA 210x90 EXTRA-PLANA 2100x900x28mm / 90.0Kg Base em Stonit, com acabamento termofundido em Gel Coat sanitário ISO-NPG-H de alta qualidade, com textura de xisto. Em branco RAL 9003, bege RAL 1013, cinza RAL 7047 ou preto RAL 9005 (outras cores RAL acresce €65 ao PVP). Antiderrapante classe 3 e antibacteriano. Válvula incluída. Permite corte à medida. Corte em fábrica acresce €35.	435,00€	435,00€
95210100 ④	BASE MARINA 210x100 EXTRA-PLANA 2100x1000x28mm / 100.0Kg Base em Stonit, com acabamento termofundido em Gel Coat sanitário ISO-NPG-H de alta qualidade, com textura de xisto. Em branco RAL 9003, bege RAL 1013, cinza RAL 7047 ou preto RAL 9005 (outras cores RAL acresce €65 ao PVP). Antiderrapante classe 3 e antibacteriano. Válvula incluída. Permite corte à medida. Corte em fábrica acresce €35.	490,00€	490,00€
95210120 ⑤	BASE MARINA 210x120 EXTRA-PLANA 2100x1200x28mm / 120.0Kg Base em Stonit, com acabamento termofundido em Gel Coat sanitário ISO-NPG-H de alta qualidade, com textura de xisto. Em branco RAL 9003, bege RAL 1013, cinza RAL 7047 ou preto RAL 9005 (outras cores RAL acresce €65 ao PVP). Antiderrapante classe 3 e antibacteriano. Válvula incluída. Permite corte à medida. Corte em fábrica acresce €35.	680,00€	680,00€

Referência	Descrição	€ Branco	€ Cor
96010	KIT REPARAÇÃO GRANDE P/ BASES STONIT Cor: branco .	150,62€	
95010	KIT REPARAÇÃO PEQUENO P/ BASES STONIT Cor: branco .	111,33€	
96012	KIT REPARAÇÃO GRANDE P/ BASES STONIT Cor: bege .	150,62€	
95012	KIT REPARAÇÃO PEQUENO P/ BASES STONIT Cor: bege .	111,33€	
96013	KIT REPARAÇÃO GRANDE P/ BASES STONIT Cor: cinza .	150,62€	
95013	KIT REPARAÇÃO PEQUENO P/ BASES STONIT Cor: cinza .	111,33€	
96016	KIT REPARAÇÃO GRANDE P/ BASES STONIT Cor: preto .	150,62€	
95016	KIT REPARAÇÃO PEQUENO P/ BASES STONIT Cor: preto .	111,33€	

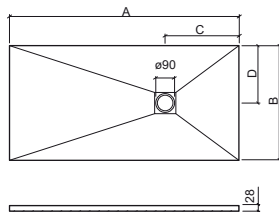
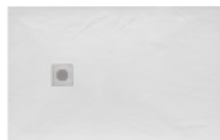

	A	B	C	D
① 210x70	2100	700	450	350
② 210x80	2100	800	450	400
③ 210x90	2100	900	450	450
④ 210x100	2100	1000	450	500
⑤ 210x120	2100	1200	450	600

LEGENDA.

Em caixa de madeira

Pousar

Extra-plana

Corte à medida

Antibacteriano

Antiderrapante classe 3

BR. BRANCO / CR. COR

MORAIRA PLUS

cerâmica | pousar



> P. 273 VÁLVULAS > P. 284 DIVISÓRIAS

Referência Descrição € Branco

107790 ① **BASE MORAIRA PLUS 80x80** **146,23€**

798x795x80mm
Compatível com válvula 487.

107800 ② **BASE MORAIRA PLUS 90x90** **199,41€**

37.8Kg / 900x903x80mm / Peças p/paleta BR=14
Compatível com válvula 487.

	A	B	C
①	80	798	795
②	90	900	903
			180

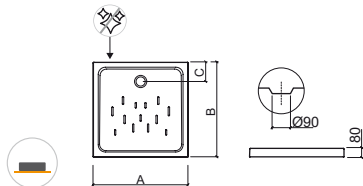

Referência Descrição € Branco

107812 ① **BASE MORAIRA PLUS 100x80** **259,25€**

992x794x82mm
Compatível com válvula 487.

107822 ② **BASE MORAIRA PLUS 120x80** **279,18€**

43.9Kg / 1190x795x80mm / Peças p/paleta BR=09
Compatível com válvula 487.

107832 ③ **BASE MORAIRA PLUS 120x90** **305,77€**

52.0Kg / 1195x895x80mm / Peças p/paleta BR=09
Compatível com válvula 487.

	A	B	C
①	100	992	794
②	120	1190	795
③	120	1195	895
			180

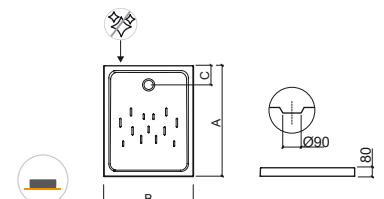

LEGENDA.

Face não vidrada Pousar

BR. BRANCO

MORAIRA

cerâmica | pousar



> P. 273 VÁLVULAS > P. 284 DIVISÓRIAS

Referência	Descrição	€ Branco
107150	① BASE MORAIRA 70x70 700x700x80mm / 25.4Kg / Peças p/paleta BR=14 Compatível com válvula 495.	93,57€
107160	② BASE MORAIRA 75x75 750x750x80mm / 27.2Kg / Peças p/paleta BR=13 Compatível com válvula 495.	99,65€
107170	③ BASE MORAIRA 80x80 800x800x80mm / 31.2Kg / Peças p/paleta BR=13 Compatível com válvula 495.	105,77€

Referência	Descrição	€ Branco
107250	BASE MORAIRA 90x90 900x900x95mm / 41.8Kg / Peças p/paleta BR=11 Compatível com válvula 495.	172,99€

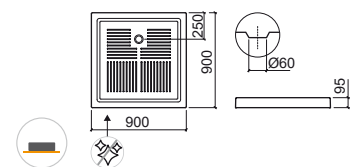

	A	B	C
①	70	700	150
②	75	750	145
③	80	800	150

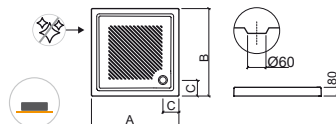

LEGENDA.

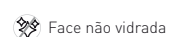

BR. BRANCO

MORAIRA

cerâmica | pousar



MORAIRA

cerâmica | encastrar



> P. 273 VÁLVULAS > P. 284 DIVISÓRIAS

Referência	Descrição	€ Branco
107221	① BASE CANTO MORAIRA 80x80 C/REBORDO 800x800x120mm / 33.2Kg / Peças p/paleta BR=09 Compatível com válvula 495. [-] Consultar disponibilidade.	169,57€
107231	② BASE CANTO MORAIRA 90x90 C/REBORDO 900x900x120mm / 39.0Kg / Peças p/paleta BR=09 Compatível com válvula 495. [-] Consultar disponibilidade.	239,70€

Referência	Descrição	€ Branco
107245	BASE ENCASTRAR MORAIRA 80x80 800x800x60mm / 30.6Kg / Peças p/paleta BR=18 Compatível com válvula 487. [-] Consultar disponibilidade.	165,67€

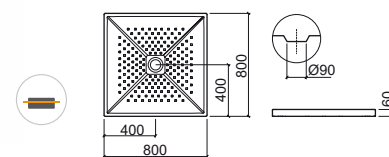
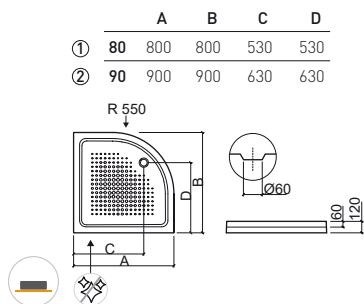

LEGENDA.

Face não vidrada Pousar Encastrar

BR. BRANCO

WATERLINE

cerâmica | encastrar



> P. 273 VÁLVULAS > P. 284 DIVISÓRIAS

Referência	Descrição	€ Branco
107480	① BASE ENCASTRAR WATERLINE 80x80 800x800x20mm / 24.2Kg / Peças p/paquete BR=13 Com profundidade interior de 80mm. Compatível com válvula 487.	131,45€
107500	② BASE ENCASTRAR WATERLINE 90x90 895x895x18mm / 39.6Kg / Peças p/paquete BR=10 Com profundidade interior de 73mm. Compatível com válvula 487.	169,10€

	A	B	C	D	E	
①	80	800	800	164	20	80
②	90	895	895	180	18	73

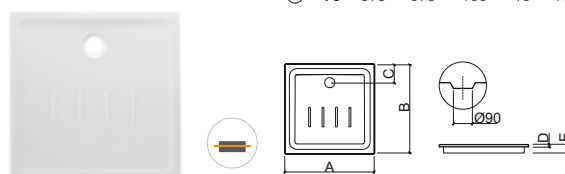

LEGENDA.



Encastrar

BR. BRANCO



> P. 273 VÁLVULAS > P. 284 DIVISÓRIAS

Referência	Descrição	€ Branco
107470	① BASE WATERLINE 80x80 EXTRA-PLANA 800x800x50mm / 27.8Kg / Peças p/paleta BR=13 Compatível com válvula 487.	138,79€
107780	② BASE WATERLINE 90x90 EXTRA-PLANA 898x898x45mm / 33.9Kg / Peças p/paleta BR=13 Compatível com válvula 487.	165,44€

	A	B	C	D
①	80	800	800	180 50
②	90	898	898	220 45

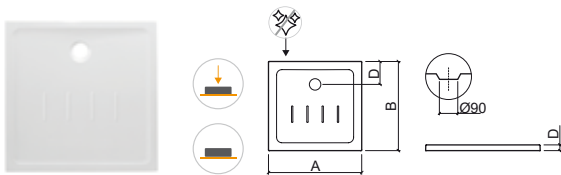

Referência	Descrição	€ Branco
107442	① BASE WATERLINE 90x70 EXTRA-PLANA 905x708x45mm / 26.2Kg / Peças p/paleta BR=11 Compatível com válvula 487.	147,42€
107452	② BASE WATERLINE 100x70 EXTRA-PLANA 1010x706x45mm / 28.6Kg / Peças p/paleta BR=10 Compatível com válvula 487.	165,48€

107722	③ BASE WATERLINE 100x80 EXTRA-PLANA 992x795x45mm / 33.9Kg / Peças p/paleta BR=10 Compatível com válvula 487.	186,45€
107732	④ BASE WATERLINE 100x90 EXTRA-PLANA 995x895x45mm / 38.0Kg Compatível com válvula 487.	206,07€

107462	⑤ BASE WATERLINE 120x70 EXTRA-PLANA 1200x700x45mm / 30.3Kg / Peças p/paleta BR=06 Compatível com válvula 487.	188,05€
---------------	--	----------------

107742	⑥ BASE WATERLINE 120x80 EXTRA-PLANA 1198x796x45mm / 40.5Kg Compatível com válvula 487.	213,57€
---------------	---	----------------

107752	⑦ BASE WATERLINE 120x90 EXTRA-PLANA 1195x895x45mm / 45.5Kg Compatível com válvula 487.	235,31€
---------------	---	----------------

107512	⑧ BASE WATERLINE 140x70 EXTRA-PLANA 1390x698x47mm / 38.2Kg Compatível com válvula 487.	230,24€
---------------	---	----------------

	A	B	C	D
①	90	905	708	184 45
②	100	1010	706	185 45
③	100	992	795	220 45
④	100	995	895	220 45
⑤	120	1200	700	180 45
⑥	120	1198	796	220 45
⑦	120	1195	895	220 45
⑧	140	1390	698	177 47

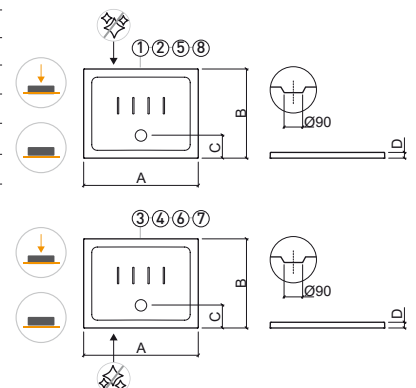

LEGENDA.

- Face não vidrada
- Posar
- Extra-plana

BR. BRANCO

ORIZON

cerâmica | extra-plana | pousar

Referência	Descrição	€ Branco
107862	BASE ORIZON 120x90 EXTRA-PLANA S/REBORDO 1196x896x40mm / 41.2Kg Compatível com válvula 487.	280,00€

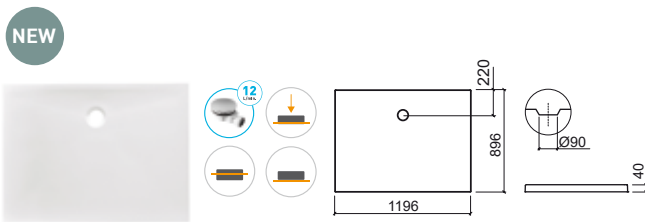

Referência	Descrição	€ Branco
107862AD	BASE ORIZON 120x90 EXTRA-PLANA S/REBORDO C/ANTIDERRAPANTE 1196x896x40mm / 41.2Kg Compatível com válvula 487.	340,00€

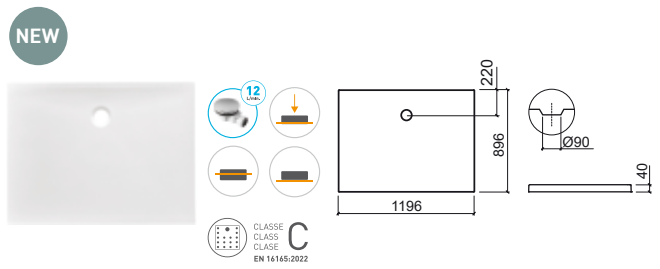

LEGENDA.



Pousar

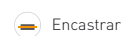

Encastrar

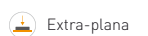

Extra-plana

BR. BRANCO / CR. COR

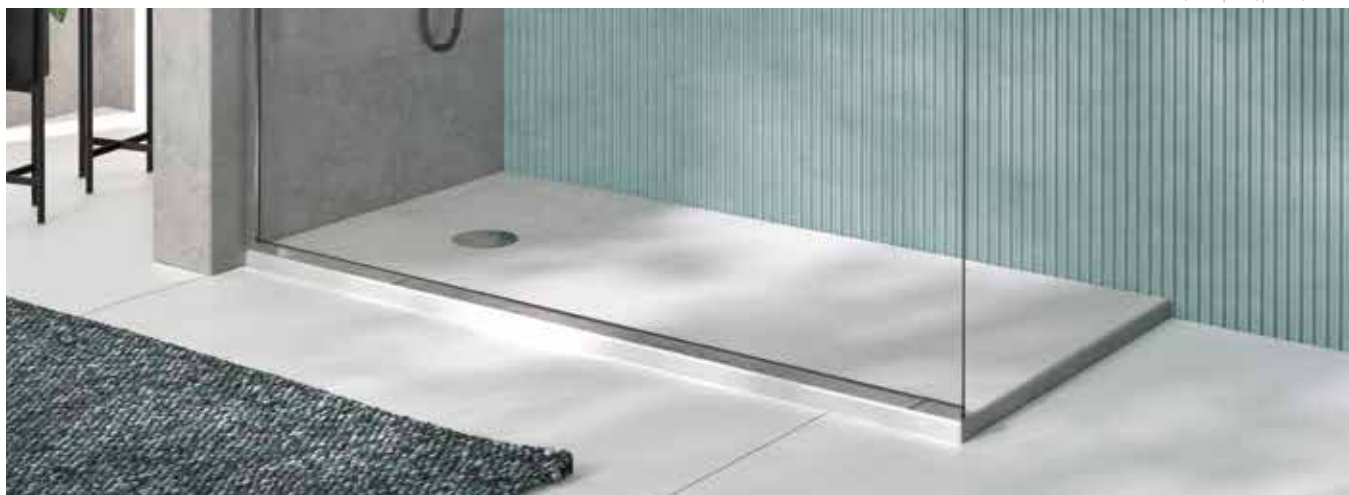

> P. 273 VÁLVULAS > P. 284 DIVISÓRIAS

Referência Descrição € Branco

107872 ① **BASE D_PATH 80x80 EXTRA-PLANA S/REBORDO** **155,00€**
797x797x37mm
Compatível com válvula 487.

107852 ② **BASE D_PATH 90x90 EXTRA-PLANA S/REBORDO** **220,00€**
900x900x40mm
Compatível com válvula 487.

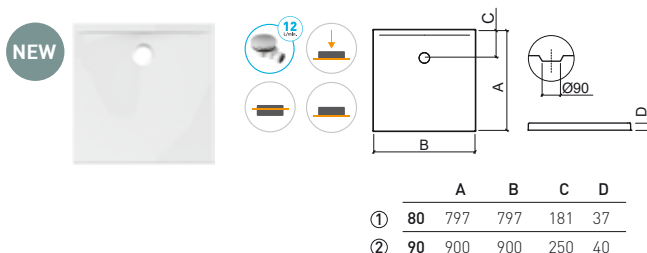

Referência Descrição € Branco

107872AD ① **BASE D_PATH 80x80 EXTRA-PLANA S/REBORDO C/ANTIDERRAPANTE** **185,00€**
797x797x37mm
Compatível com válvula 487.

107852AD ② **BASE D_PATH 90x90 EXTRA-PLANA S/REBORDO C/ANTIDERRAPANTE** **260,00€**
900x900x40mm
Compatível com válvula 487.

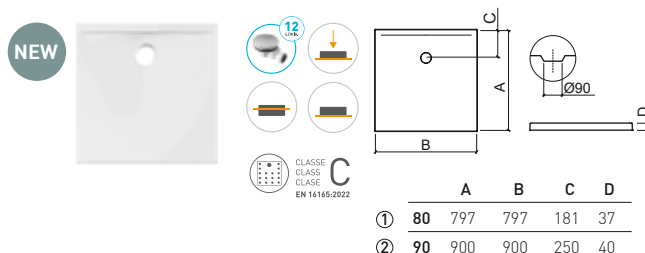

Referência Descrição € Branco

107882 ① **BASE D_PATH 100x80 EXTRA-PLANA S/REBORDO** **270,00€**
798x996x31mm
Compatível com válvula 487.

107892 ② **BASE D_PATH 120x80 EXTRA-PLANA S/REBORDO** **300,00€**
796x1195x32mm
Compatível com válvula 487.

107842 ③ **BASE D_PATH 120x90 EXTRA-PLANA S/REBORDO** **326,00€**
900x1200x40mm
Compatível com válvula 487.

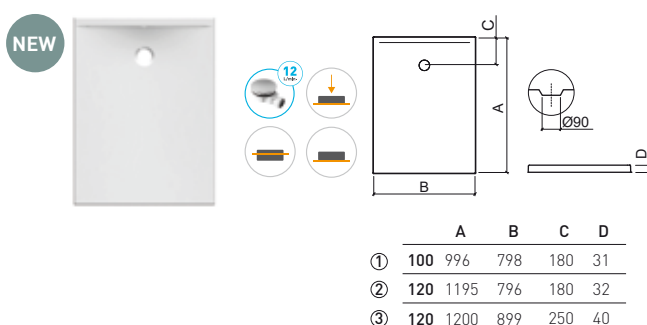

Referência Descrição € Branco € Cor

107882AD ① **BASE D_PATH 100x80 EXTRA-PLANA S/REBORDO C/ANTIDERRAPANTE** **325,00€**
798x996x31mm
Compatível com válvula 487.

107892AD ② **BASE D_PATH 120x80 EXTRA-PLANA S/REBORDO C/ANTIDERRAPANTE** **360,00€**
796x1195x32mm
Compatível com válvula 487.

107842AD ③ **BASE D_PATH 120x90 EXTRA-PLANA S/REBORDO C/ANTIDERRAPANTE** **391,00€ 435,00€**
900x1200x40mm
Compatível com válvula 487. Em branco, preto e cinza.

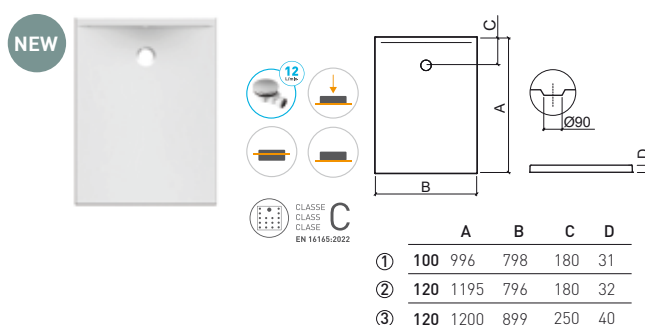

LEGENDA.

Extra-plana Encastrar Pousar

BR. BRANCO / CR. COR

STEPIN

cerâmica | extra-plana | pousar | encastrar



> P. 273 VÁLVULAS > P. 284 DIVISÓRIAS

Referência	Descrição	€ Branco
------------	-----------	----------

107520	BASE STEPIN 80x80 EXTRA-PLANA 800x800x35mm / 23.8Kg / Peças p/paleta BR=11 Compatível com válvula 487. NF apenas em branco.	115,10€
---------------	---	----------------

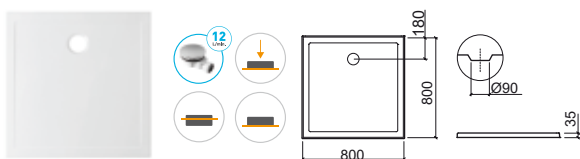

Referência	Descrição	€ Branco	€ Cor
------------	-----------	----------	-------

107520AD	BASE STEPIN 80x80 EXTRA-PLANA C/ANTIDERRAPANTE 800x800x35mm / 23.8Kg / Peças p/paleta BR-CR=11 Compatível com válvula 487. Em branco, preto e cinza.	138,15€	172,89€
-----------------	---	----------------	----------------

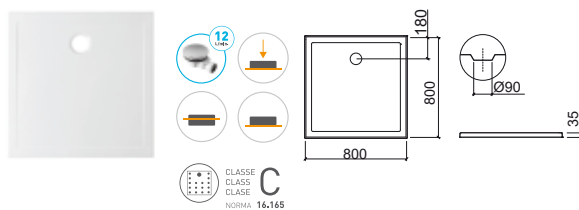

Referência	Descrição	€ Branco
------------	-----------	----------

107530	BASE STEPIN 90x90 EXTRA-PLANA 896x900x30mm / 26.3Kg / Peças p/paleta BR=11 Compatível com válvula 487. NF apenas em branco.	179,87€
---------------	---	----------------

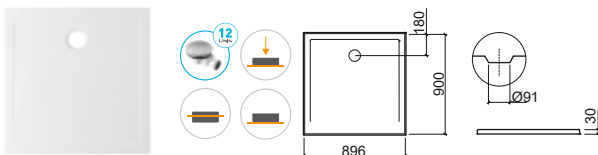

Referência	Descrição	€ Branco	€ Cor
------------	-----------	----------	-------

107530AD	BASE STEPIN 90x90 EXTRA-PLANA C/ANTIDERRAPANTE 896x900x30mm / 26.3Kg / Peças p/paleta BR-CR=11 Compatível com válvula 487. Em branco, preto e cinza.	215,85€	250,34€
-----------------	---	----------------	----------------

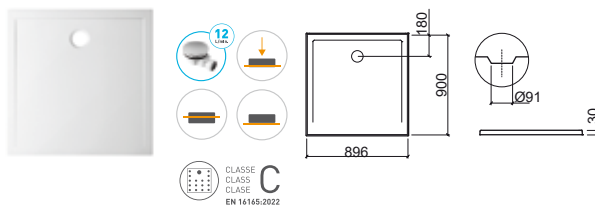

LEGENDA.

Pousar Encastrar Extra-plana

BR. BRANCO / CR. COR



> P. 273 VÁLVULAS > P. 284 DIVISÓRIAS

Referência	Descrição	€ Branco
107562	① BASE STEPIN 100x70 EXTRA-PLANA 1000x700x30mm / 24.4Kg / Peças p/paleta BR=11 Compatível com válvula 487.	211,55€
107542	② BASE STEPIN 100x80 EXTRA-PLANA 990x790x30mm / 26.4Kg / Peças p/paleta BR=11 Compatível com válvula 487.	230,24€
107572	③ BASE STEPIN 120x70 EXTRA-PLANA 1200x700x30mm / 28.8Kg / Peças p/paleta BR=11 Compatível com válvula 487.	237,44€
107552	④ BASE STEPIN 120x80 EXTRA-PLANA 1195x795x30mm / 31.8Kg / Peças p/paleta BR=11 Compatível com válvula 487.	259,02€
107612	⑤ BASE STEPIN 120x90 EXTRA-PLANA 1194x895x33mm / 41.2Kg / Peças p/paleta BR=11 Compatível com válvula 487.	283,54€
107622	⑥ BASE STEPIN 140x70 EXTRA-PLANA 1397x693x33mm / 36.4Kg / Peças p/paleta BR=11 Compatível com válvula 487.	276,63€
107632	⑦ BASE STEPIN 140x80 EXTRA-PLANA 1398x790x30mm / 37.6Kg / Peças p/paleta BR=11 Compatível com válvula 487.	311,20€
107642	⑧ BASE STEPIN 140x90 EXTRA-PLANA 1395x891x33mm / 43.7Kg / Peças p/paleta BR=11 Compatível com válvula 487.	345,77€

Referência	Descrição	€ Branco	€ Cor
107562AD	① BASE STEPIN 100x70 EXTRA-PLANA C/ANTIDERRAPANTE 1000x700x30mm / 24.4Kg / Peças p/paleta BR-CR=11 Compatível com válvula 487. Em branco, preto e cinza.	253,83€	287,68€
107542AD	② BASE STEPIN 100x80 EXTRA-PLANA C/ANTIDERRAPANTE 990x790x30mm / 26.4Kg / Peças p/paleta BR-CR=11 Compatível com válvula 487. Em branco, preto e cinza.	276,31€	310,87€
107572AD	③ BASE STEPIN 120x70 EXTRA-PLANA C/ANTIDERRAPANTE 1200x700x30mm / 28.8Kg / Peças p/paleta BR-CR=11 Compatível com válvula 487. Em branco, preto e cinza.	284,92€	319,51€
107552AD	④ BASE STEPIN 120x80 EXTRA-PLANA C/ANTIDERRAPANTE 1195x795x30mm / 31.8Kg / Peças p/paleta BR-CR=11 Compatível com válvula 487. Em branco, preto e cinza.	310,78€	345,36€
107612AD	⑤ BASE STEPIN 120x90 EXTRA-PLANA C/ANTIDERRAPANTE 1194x895x33mm / 41.2Kg / Peças p/paleta BR=11 Compatível com válvula 487. Em branco, preto e cinza.	325,04€	366,53€
107622AD	⑥ BASE STEPIN 140x70 EXTRA-PLANA C/ANTIDERRAPANTE 1397x693x33mm / 36.4Kg / Peças p/paleta BR-CR=11 Compatível com válvula 487. Em branco, preto e cinza.	331,96€	366,53€
107632AD	⑦ BASE STEPIN 140x80 EXTRA-PLANA C/ANTIDERRAPANTE 1398x790x30mm / 37.6Kg / Peças p/paleta BR-CR=11 Compatível com válvula 487. Em branco, preto e cinza.	373,45€	408,03€
107642AD	⑧ BASE STEPIN 140x90 EXTRA-PLANA C/ANTIDERRAPANTE 1395x891x33mm / 43.7Kg / Peças p/paleta BR-CR=11 Compatível com válvula 487. Em branco, preto e cinza.	408,03€	442,60€

	A	B	C	D	E
①	100	1000	700	180	30 Ø91
②	100	990	790	180	30 Ø90
③	120	1200	700	180	30 Ø91
④	120	1195	795	180	30 Ø90
⑤	120	1194	895	250	33 Ø91
⑥	140	1397	693	250	33 Ø91
⑦	140	1398	790	250	30 Ø90
⑧	140	1395	891	250	33 Ø91

	A	B	C	D	E
①	100	1000	700	180	30 Ø91
②	100	990	790	180	30 Ø90
③	120	1200	700	180	30 Ø91
④	120	1195	795	180	30 Ø90
⑤	120	1194	895	250	33 Ø91
⑥	140	1397	693	250	33 Ø91
⑦	140	1398	790	250	30 Ø90
⑧	140	1395	891	250	33 Ø91

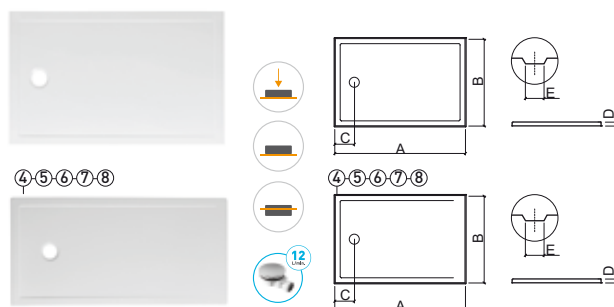
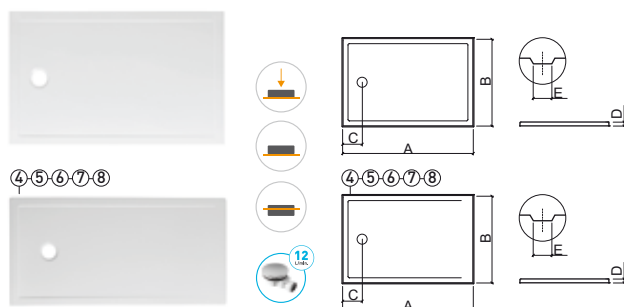

LEGENDA.

Extra-plana
 Encastrar
 Posar



BR. BRANCO / CR. COR

PIANO

acrílico | posar



> P. 273 VÁLVULAS > P. 284 DIVISÓRIAS

Referência Descrição € Br liso

803550 **BASE PIANO 80x80** **123,71€**
 800x800x75mm / 11.0Kg / Peças p/paleta BR=10
 Com profundidade interior de 50mm. Compatível com válvula 487.

A B C D E
80 800 800 200 75 46

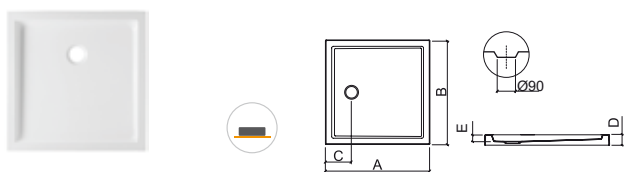

Referência Descrição € Br liso

803560 **BASE PIANO 90x90** **144,49€**
 900x900x75mm / 13.0Kg / Peças p/paleta BR=10
 Com profundidade interior de 50mm. Compatível com válvula 487.

A B C D E
90 900 900 200 75 46

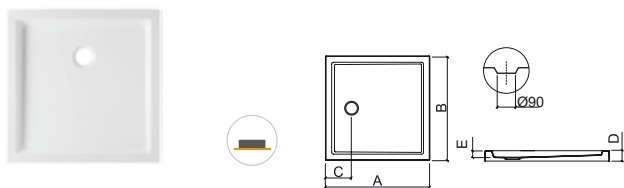

Referência Descrição € Br liso

803570 **BASE PIANO 100x100** **167,87€**
 997x1000x75mm / 15.0Kg / Peças p/paleta BR=10
 Com profundidade interior de 45mm. Compatível com válvula 487.

A B C D E
100 997 1000 200 75 48

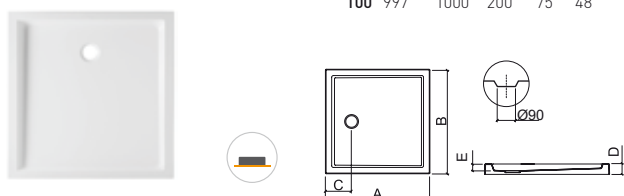

Referência Descrição € Br textura

803620 **BASE PIANO 80x80 C/ANTIDERRAPANTE** **123,71€**
 800x800x75mm / 11.0Kg / Peças p/paleta BR=10
 Com profundidade interior de 50mm. Compatível com válvula 487.

A B C D E
80 800 800 200 75 46



Referência Descrição € Br textura

803630 **BASE PIANO 90x90 C/ANTIDERRAPANTE** **144,49€**
 900x900x75mm / 13.0Kg / Peças p/paleta BR=10
 Com profundidade interior de 50mm. Compatível com válvula 487.

A B C D E
90 900 900 200 75 46



Referência Descrição € Br textura

803640 **BASE PIANO 100x100 C/ANTIDERRAPANTE** **167,87€**
 997x1000x75mm / 15.0Kg / Peças p/paleta BR=10
 Com profundidade interior de 45mm. Compatível com válvula 487.

A B C D E
100 997 1000 200 75 48



LEGENDA.

Em caixa Textura Posar

BR. BRANCO

Referência	Descrição	€ Br liso
802360	① BASE PIANO 100x70 1000x700x75mm / 13.0Kg / Peças p/paleta BR=10 Com profundidade interior de 50mm. Compatível com válvula 487.	152,52€
802370	② BASE PIANO 100x75 1000x750x75mm / 14.0Kg / Peças p/paleta BR=10 Com profundidade interior de 47mm. Compatível com válvula 487.	156,86€
802380	③ BASE PIANO 100x80 998x803x75mm / 14.0Kg / Peças p/paleta BR=10 Com profundidade interior de 48mm. Compatível com válvula 487.	156,49€
802390	④ BASE PIANO 100x90 1000x902x75mm / 15.0Kg / Peças p/paleta BR=10 Com profundidade interior de 45mm. Compatível com válvula 487.	165,54€

Referência	Descrição	€ Br textura
803070	① BASE PIANO 100x70 C/ANTIDERRAPANTE 1000x700x75mm / 13.0Kg / Peças p/paleta BR=10 Com profundidade interior de 50mm. Compatível com válvula 487.	152,52€
803080	② BASE PIANO 100x75 C/ANTIDERRAPANTE 1000x750x75mm / 14.0Kg / Peças p/paleta BR=10 Com profundidade interior de 47mm. Compatível com válvula 487.	156,86€
803090	③ BASE PIANO 100x80 C/ANTIDERRAPANTE 998x803x75mm / 14.0Kg / Peças p/paleta BR=10 Com profundidade interior de 48mm. Compatível com válvula 487.	156,49€
803110	④ BASE PIANO 100x90 C/ANTIDERRAPANTE 1000x902x75mm / 15.0Kg / Peças p/paleta BR=10 Com profundidade interior de 45mm. Compatível com válvula 487.	165,54€

	A	B	C	D	E
①	100	1000	700	250	75 50
②	100	1000	750	250	75 47
③	100	998	803	250	75 48
④	100	1000	902	250	75 46

	A	B	C	D	E
①	100	1000	700	250	75 50
②	100	1000	750	250	75 47
③	100	998	803	250	75 48
④	100	1000	902	250	75 46

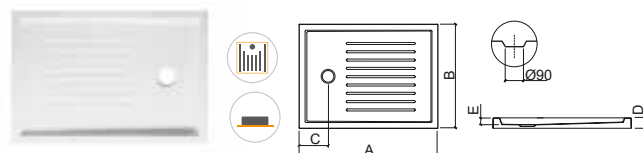
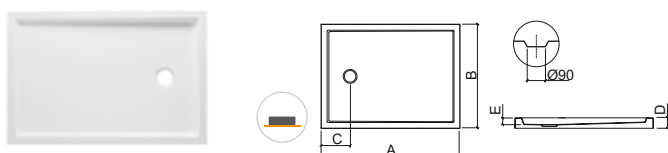

Referência	Descrição	€ Br liso
803660	BASE PIANO 110x80 1100x800x75mm / 15.0Kg / Peças p/paleta BR=10 Com profundidade interior de 45mm. Compatível com válvula 487.	162,99€

Referência	Descrição	€ Br textura
803680	BASE PIANO 110x80 C/ANTIDERRAPANTE 1100x800x75mm / 15.0Kg / Peças p/paleta BR=10 Com profundidade interior de 45mm. Compatível com válvula 487.	162,99€

	A	B	C	D	E
110	1100	800	250	75	46

	A	B	C	D	E
110	1100	800	250	75	46

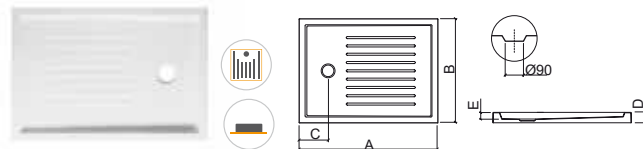
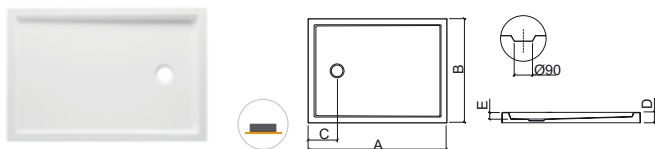

LEGENDA.

- Pousar
- Textura
- Em caixa

PIANO

acrílico | posar

Referência	Descrição	€ Br liso
802410	① BASE PIANO 120x70 1198x702x75mm / 13.5Kg / Peças p/paleta BR=10 Com profundidade interior de 47mm. Compatível com válvula 487.	164,09€
802420	② BASE PIANO 120x75 1200x753x75mm / 14.0Kg / Peças p/paleta BR=10 Com profundidade interior de 46mm. Compatível com válvula 487.	168,41€
802430	③ BASE PIANO 120x80 1200x800x75mm / 14.5Kg / Peças p/paleta BR=10 Com profundidade interior de 48mm. Compatível com válvula 487.	167,72€
802440	④ BASE PIANO 120x90 1203x903x75mm / 16.5Kg / Peças p/paleta BR=10 Com profundidade interior de 48mm. Compatível com válvula 487.	177,10€

	A	B	C	D	E	
①	120	1198	702	253	75	47
②	120	1200	753	252	75	46
③	120	1200	800	250	75	48
④	120	1203	903	251	75	48

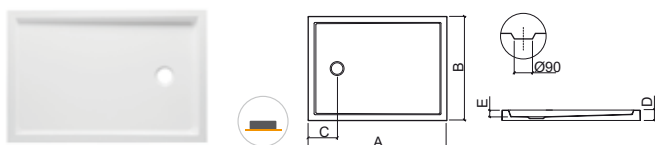

Referência	Descrição	€ Br textura
803120	① BASE PIANO 120x70 C/ANTIDERRAPANTE 1198x702x75mm / 13.5Kg / Peças p/paleta BR=10 Com profundidade interior de 47mm. Compatível com válvula 487.	164,09€
803130	② BASE PIANO 120x75 C/ANTIDERRAPANTE 1200x753x75mm / 14.0Kg / Peças p/paleta BR=10 Com profundidade interior de 46mm. Compatível com válvula 487.	168,41€
803140	③ BASE PIANO 120x80 C/ANTIDERRAPANTE 1200x800x75mm / 14.5Kg / Peças p/paleta BR=10 Com profundidade interior de 48mm. Compatível com válvula 487.	167,72€
803150	④ BASE PIANO 120x90 C/ANTIDERRAPANTE 1203x903x75mm / 16.0Kg / Peças p/paleta BR=10 Com profundidade interior de 48mm. Compatível com válvula 487.	177,10€

	A	B	C	D	E	
①	120	1198	702	253	75	47
②	120	1200	753	252	75	46
③	120	1200	800	250	75	48
④	120	1203	903	251	75	48

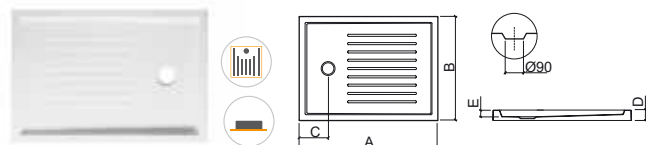

Referência	Descrição	€ Br liso
802450	① BASE PIANO 130x70 1300x701x75mm / 14.0Kg / Peças p/paleta BR=10 Com profundidade interior de 45mm. Compatível com válvula 487.	173,16€
802460	② BASE PIANO 130x75 1302x752x75mm / 18.0Kg / Peças p/paleta BR=10 Com profundidade interior de 45mm. Compatível com válvula 487.	177,60€
802470	③ BASE PIANO 130x80 1300x801x75mm / 17.0Kg / Peças p/paleta BR=10 Com profundidade interior de 45mm. Compatível com válvula 487.	182,02€
802480	④ BASE PIANO 130x90 1300x900x75mm / 19.0Kg / Peças p/paleta BR=10 Com profundidade interior de 45mm. Compatível com válvula 487.	186,42€

	A	B	C	D	E	
①	130	1300	701	250	75	46
②	130	1302	752	251	75	46
③	130	1300	801	250	75	46
④	130	1300	900	253	75	48

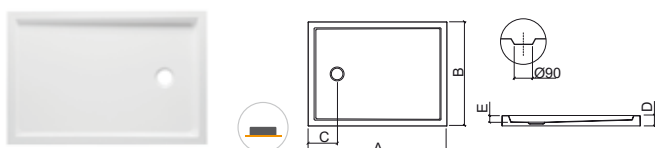

Referência	Descrição	€ Br textura
803160	① BASE PIANO 130x70 C/ANTIDERRAPANTE 1300x701x75mm / 15.0Kg / Peças p/paleta BR=10 Com profundidade interior de 45mm. Compatível com válvula 487.	173,16€
803170	② BASE PIANO 130x75 C/ANTIDERRAPANTE 1302x752x75mm / 18.0Kg / Peças p/paleta BR=10 Com profundidade interior de 45mm. Compatível com válvula 487.	177,60€
803180	③ BASE PIANO 130x80 C/ANTIDERRAPANTE 1300x801x75mm / 17.0Kg / Peças p/paleta BR=10 Com profundidade interior de 45mm. Compatível com válvula 487.	182,02€
803190	④ BASE PIANO 130x90 C/ANTIDERRAPANTE 1300x900x75mm / 19.0Kg / Peças p/paleta BR=10 Com profundidade interior de 45mm. Compatível com válvula 487.	186,42€

	A	B	C	D	E	
①	130	1300	701	250	75	46
②	130	1302	752	251	75	46
③	130	1300	801	250	75	46
④	130	1300	900	253	75	48

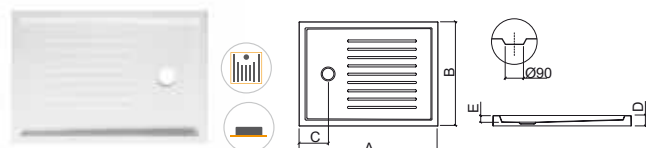

LEGENDA.

Em caixa

Textura

Posar

BR. BRANCO

Referência Descrição € Br liso

802490 ① **BASE PIANO 140x70** **180,54€**
 1400x700x75mm / 17.0Kg / Peças p/paleta BR=10
 Com profundidade interior de 45mm. Compatível com válvula 487.

802510 ② **BASE PIANO 140x75** **184,94€**
 1400x750x75mm / 18.0Kg / Peças p/paleta BR=10
 Com profundidade interior de 45mm. Compatível com válvula 487.

802520 ③ **BASE PIANO 140x80** **180,37€**
 1396x803x75mm / 18.0Kg / Peças p/paleta BR=10
 Com profundidade interior de 45mm. Compatível com válvula 487.

802530 ④ **BASE PIANO 140x90** **193,81€**
 1400x900x75mm / 19.0Kg / Peças p/paleta BR=10
 Com profundidade interior de 45mm. Compatível com válvula 487.

	A	B	C	D	E
①	140	1400	700	250	75 46
②	140	1400	750	250	75 50
③	140	1396	803	250	75 48
④	140	1400	900	250	75 50

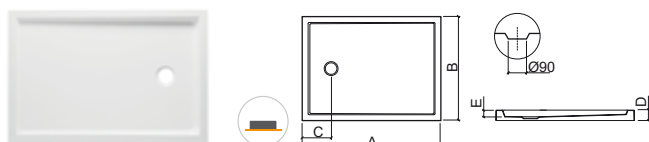

Referência Descrição € Br textura

803210 ① **BASE PIANO 140x70 C/ANTIDERRAPANTE** **180,54€**
 1400x700x75mm / 17.0Kg / Peças p/paleta BR=10
 Com profundidade interior de 45mm. Compatível com válvula 487.

803220 ② **BASE PIANO 140x75 C/ANTIDERRAPANTE** **184,94€**
 1400x750x75mm / 18.0Kg / Peças p/paleta BR=10
 Com profundidade interior de 45mm. Compatível com válvula 487.

803230 ③ **BASE PIANO 140x80 C/ANTIDERRAPANTE** **180,37€**
 1393x803x75mm / 17.5Kg / Peças p/paleta BR=10
 Com profundidade interior de 45mm. Compatível com válvula 487.

803240 ④ **BASE PIANO 140x90 C/ANTIDERRAPANTE** **193,81€**
 1400x899x75mm / 19.0Kg / Peças p/paleta BR=10
 Com profundidade interior de 45mm. Compatível com válvula 487.

	A	B	C	D	E
①	140	1400	700	250	75 46
②	140	1400	750	250	75 50
③	140	1396	803	250	75 48
④	140	1400	899	250	75 50



Referência Descrição € Br liso

802540 ① **BASE PIANO 150x70** **187,89€**
 1498x700x75mm / 18.0Kg / Peças p/paleta BR=10
 Com profundidade interior de 60mm. Compatível com válvula 487.

802550 ② **BASE PIANO 150x75** **192,32€**
 1500x752x75mm / 22.0Kg / Peças p/paleta BR=10
 Com profundidade interior de 60mm. Compatível com válvula 487.

802560 ③ **BASE PIANO 150x80** **196,76€**
 1500x801x75mm / 19.0Kg / Peças p/paleta BR=10
 Com profundidade interior de 60mm. Compatível com válvula 487.

802570 ④ **BASE PIANO 150x90** **201,17€**
 1500x900x75mm / 22.0Kg / Peças p/paleta BR=10
 Com profundidade interior de 60mm. Compatível com válvula 487.

	A	B	C	D	E
①	150	1498	700	250	75 46
②	150	1500	752	250	75 46
③	150	1500	801	250	75 46
④	150	1500	900	250	75 46

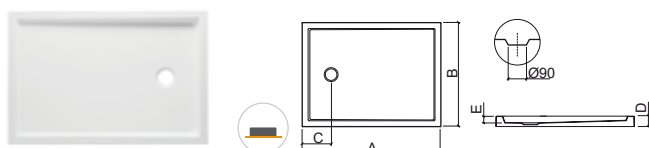

Referência Descrição € Br textura

803250 ① **BASE PIANO 150x70 C/ANTIDERRAPANTE** **187,89€**
 1498x700x75mm / 18.0Kg / Peças p/paleta BR=10
 Com profundidade interior de 60mm. Compatível com válvula 487.

803260 ② **BASE PIANO 150x75 C/ANTIDERRAPANTE** **192,32€**
 1500x752x75mm / 22.0Kg / Peças p/paleta BR=10
 Com profundidade interior de 60mm. Compatível com válvula 487.

803270 ③ **BASE PIANO 150x80 C/ANTIDERRAPANTE** **196,76€**
 1500x801x75mm / 19.0Kg / Peças p/paleta BR=10
 Com profundidade interior de 60mm. Compatível com válvula 487.

803280 ④ **BASE PIANO 150x90 C/ANTIDERRAPANTE** **201,17€**
 1500x900x75mm / 22.0Kg / Peças p/paleta BR=10
 Com profundidade interior de 60mm. Compatível com válvula 487.

	A	B	C	D	E
①	150	1498	700	250	75 46
②	150	1500	752	250	75 46
③	150	1500	801	250	75 46
④	150	1500	900	250	75 46

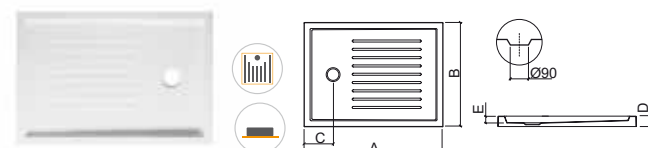

LEGENDA.

- Posar
- Textura
- Em caixa

PIANO

acrílico | posar

Referência	Descrição	€ Br liso
802580	① BASE PIANO 160x70 1600x700x75mm / 21.0Kg / Peças p/paleta BR=10 Com profundidade interior de 60mm. Compatível com válvula 487.	237,09€
802590	② BASE PIANO 160x75 1602x755x75mm / 22.0Kg / Peças p/paleta BR=10 Com profundidade interior de 60mm. Compatível com válvula 487.	241,43€
802610	③ BASE PIANO 160x80 1600x803x75mm / 23.0Kg / Peças p/paleta BR=10 Com profundidade interior de 60mm. Compatível com válvula 487.	238,60€
802620	④ BASE PIANO 160x90 1600x900x75mm / 24.0Kg / Peças p/paleta BR=10 Com profundidade interior de 60mm. Compatível com válvula 487.	250,09€

	A	B	C	D	E	
①	160	1600	700	250	75	60
②	160	1602	755	250	75	53
③	160	1600	803	252	75	57
④	160	1600	900	250	75	55

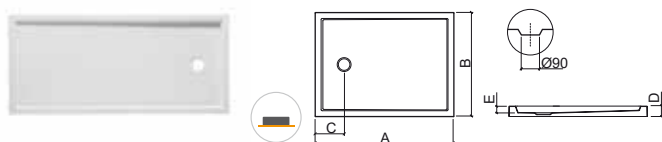

Referência	Descrição	€ Br textura
803290	① BASE PIANO 160x70 C/ANTIDERRAPANTE 1600x700x75mm / 21.0Kg / Peças p/paleta BR=10 Com profundidade interior de 60mm. Compatível com válvula 487.	237,09€
803310	② BASE PIANO 160x75 C/ANTIDERRAPANTE 1602x755x75mm / 22.0Kg / Peças p/paleta BR=10 Com profundidade interior de 60mm. Compatível com válvula 487.	241,43€
803320	③ BASE PIANO 160x80 C/ANTIDERRAPANTE 1600x803x75mm / 23.0Kg / Peças p/paleta BR=10 Com profundidade interior de 60mm. Compatível com válvula 487.	238,60€
803330	④ BASE PIANO 160x90 C/ANTIDERRAPANTE 1600x900x75mm / 24.0Kg / Peças p/paleta BR=10 Com profundidade interior de 60mm. Compatível com válvula 487.	250,09€

	A	B	C	D	E	
①	160	1600	700	250	75	60
②	160	1602	755	250	75	53
③	160	1600	803	252	75	57
④	160	1600	900	250	75	55

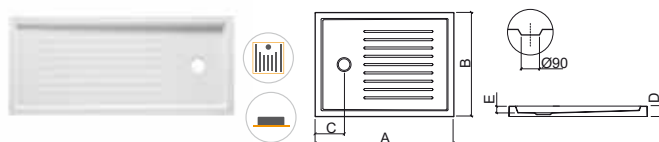

Referência	Descrição	€ Br liso
803450	① BASE PIANO 170x70 1700x703x75mm / 22.0Kg / Peças p/paleta BR=10 Com profundidade interior de 60mm. Compatível com válvula 487.	253,01€
803460	② BASE PIANO 170x75 1698x751x75mm / 22.0Kg / Peças p/paleta BR=10 Com profundidade interior de 60mm. Compatível com válvula 487.	257,39€

	A	B	C	D	E	
①	170	1700	703	250	75	44
②	170	1698	751	250	75	55

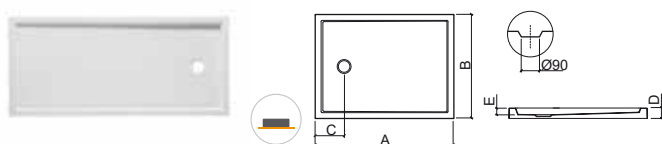

Referência	Descrição	€ Br textura
803490	① BASE PIANO 170x70 C/ANTIDERRAPANTE 1700x703x75mm / 22.0Kg / Peças p/paleta BR=10 Com profundidade interior de 60mm. Compatível com válvula 487.	253,01€
803510	② BASE PIANO 170x75 C/ANTIDERRAPANTE 1698x751x75mm / 23.0Kg / Peças p/paleta BR=10 Com profundidade interior de 60mm. Compatível com válvula 487.	257,39€

	A	B	C	D	E	
①	170	1700	703	250	75	44
②	170	1698	751	250	75	55

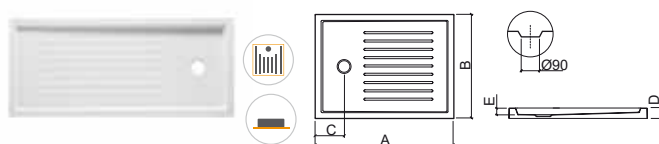

LEGENDA.

Em caixa

Textura

Posar

BR. BRANCO

Referência Descrição € Br liso

802630 ① **BASE PIANO 180x70** **263,12€**
 1798x700x75mm / 24.0Kg / Peças p/paleta BR=10
 Com profundidade interior de 60mm. Compatível com válvula 487.

802640 ② **BASE PIANO 180x75** **267,44€**
 1800x750x75mm / 25.0Kg / Peças p/paleta BR=10
 Com profundidade interior de 60mm. Compatível com válvula 487.

802650 ③ **BASE PIANO 180x80** **271,79€**
 1804x804x75mm / 26.0Kg / Peças p/paleta BR=10
 Com profundidade interior de 60mm. Compatível com válvula 487.

802660 ④ **BASE PIANO 180x90** **276,11€**
 1800x900x75mm / 28.0Kg / Peças p/paleta BR=10
 Com profundidade interior de 60mm. Compatível com válvula 487.

	A	B	C	D	E	
①	180	1798	700	250	75	60
②	180	1800	750	250	75	60
③	180	1804	804	252	75	62
④	180	1800	900	250	75	65

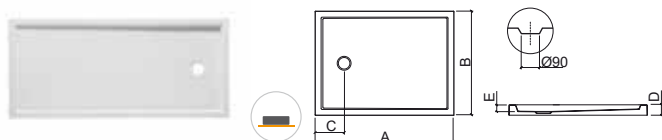

Referência Descrição € Br textura

803340 ① **BASE PIANO 180x70 C/ANTIDERRAPANTE** **263,12€**
 1798x700x75mm / 24.0Kg / Peças p/paleta BR=10
 Com profundidade interior de 60mm. Compatível com válvula 487.

803350 ② **BASE PIANO 180x75 C/ANTIDERRAPANTE** **267,44€**
 1800x750x75mm / 25.0Kg / Peças p/paleta BR=10
 Com profundidade interior de 60mm. Compatível com válvula 487.

803360 ③ **BASE PIANO 180x80 C/ANTIDERRAPANTE** **271,79€**
 1804x804x75mm / 26.0Kg / Peças p/paleta BR=10
 Com profundidade interior de 60mm. Compatível com válvula 487.

803370 ④ **BASE PIANO 180x90 C/ANTIDERRAPANTE** **276,11€**
 1800x900x75mm / 28.0Kg / Peças p/paleta BR=10
 Com profundidade interior de 60mm. Compatível com válvula 487.

	A	B	C	D	E	
①	180	1798	700	250	75	60
②	180	1800	750	250	75	60
③	180	1804	804	252	75	62
④	180	1800	900	250	75	65

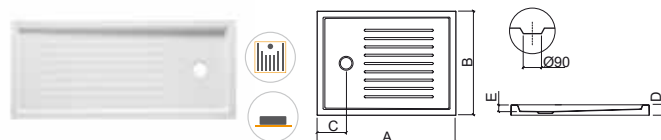

Referência Descrição € Br liso

802670 ① **BASE PIANO 200x70** **289,14€**
 2000x700x75mm / 27.0Kg / Peças p/paleta BR=10
 Com profundidade interior de 60mm. Compatível com válvula 487.

802690 ② **BASE PIANO 200x80** **297,80€**
 2000x800x75mm / 14.0Kg / Peças p/paleta BR=10
 Com profundidade interior de 60mm. Compatível com válvula 487.

802710 ③ **BASE PIANO 200x90** **302,15€**
 2003x903x75mm / 31.0Kg / Peças p/paleta BR=10
 Com profundidade interior de 60mm. Compatível com válvula 487.

	A	B	C	D	E	
①	200	2000	700	250	75	65
②	200	2000	800	250	75	60
③	200	2003	903	253	75	60

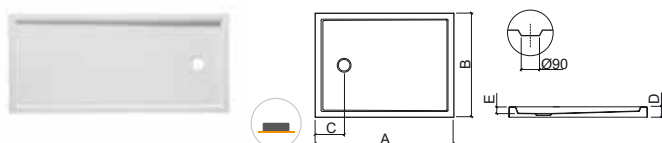

Referência Descrição € Br textura

803380 ① **BASE PIANO 200x70 C/ANTIDERRAPANTE** **289,14€**
 2000x700x75mm / 27.0Kg / Peças p/paleta BR=10
 Com profundidade interior de 60mm. Compatível com válvula 487.

803410 ② **BASE PIANO 200x80 C/ANTIDERRAPANTE** **297,80€**
 2000x800x75mm / 14.0Kg / Peças p/paleta BR=10
 Com profundidade interior de 60mm. Compatível com válvula 487.

803420 ③ **BASE PIANO 200x90 C/ANTIDERRAPANTE** **302,15€**
 2003x903x75mm / Peças p/paleta BR=10
 Com profundidade interior de 60mm. Compatível com válvula 487.

	A	B	C	D	E	
①	200	2000	700	250	75	65
②	200	2000	800	250	75	60
③	200	2003	903	253	75	60

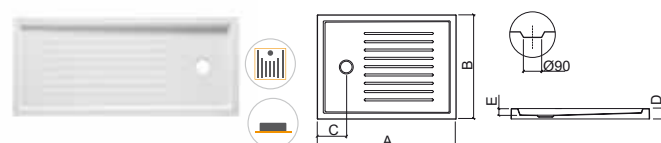

LEGENDA.

- Posar
- Textura
- Em caixa

MOSAICO

acrílico | pousar



ELSY

acrílico | pousar



> P. 273 VÁLVULAS > P. 284 DIVISÓRIAS

Referência	Descrição	€ Branco
800230	① BASE MOSAICO 70x70x8 700x700x80mm / 10.7Kg / Peças p/paleta BR=10 Compatível com válvula 487.	128,07€
800430	② BASE MOSAICO 70x70x12 700x700x120mm / 11.0Kg / Peças p/paleta BR=10 Compatível com válvula 495.	124,74€
800420	③ BASE MOSAICO 70x70x16 700x700x160mm / 12.2Kg / Peças p/paleta BR=10 Compatível com válvula 495.	115,90€
800260	④ BASE MOSAICO 75x75x8 750x750x80mm / 12.1Kg / Peças p/paleta BR=10 Compatível com válvula 487.	137,23€
800450	⑤ BASE MOSAICO 75x75x12 750x750x120mm / 11.4Kg / Peças p/paleta BR=10 Compatível com válvula 495.	132,57€
800440	⑥ BASE MOSAICO 75x75x16 750x750x160mm / 13.2Kg / Peças p/paleta BR=10 Compatível com válvula 495.	118,76€

Referência	Descrição	€ Branco
800030	① BASE ELSY 75x75 750x745x130mm / 11.8Kg / Peças p/paleta BR=10 Compatível com válvula 495.	132,73€
800040	② BASE ELSY 80x80 800x795x130mm / 13.6Kg / Peças p/paleta BR=10 Compatível com válvula 495.	142,21€
800050	③ BASE ELSY 90x90 900x893x135mm / 14.8Kg / Peças p/paleta BR=10 Compatível com válvula 495.	156,20€

	A	B	C	D	E	R
①	75	750	745	200	550	130 370
②	80	800	795	200	600	130 475
③	90	900	893	200	700	135 480

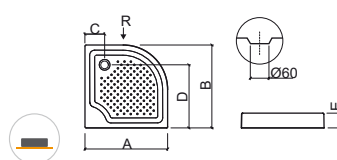

	A	B	C	D	E		A	B	C	D	E		
①	70	700	700	170	80	Ø90	④	75	750	750	170	80	Ø90
②	70	700	700	170	120	Ø62	⑤	75	750	750	170	120	Ø62
③	70	700	700	170	160	Ø62	⑥	75	750	750	170	160	Ø62

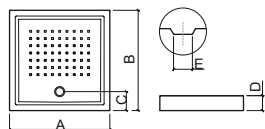

LEGENDA.

Em caixa

Pousar

BR. BRANCO



> P. 273 VÁLVULAS > P. 284 DIVISÓRIAS

Referência	Descrição	€ Branco
801210 ①	BASE OPEN 100x70 1000x700x75mm / 12.5Kg / Peças p/paleta BR=10 Compatível com válvula 487.	200,12€
801240 ②	BASE OPEN 100x75 1000x750x75mm / 13.0Kg / Peças p/paleta BR=10 Compatível com válvula 487.	207,52€
801270 ③	BASE OPEN 100x80 1000x800x75mm / 13.5Kg / Peças p/paleta BR=10 Compatível com válvula 487.	214,90€
801310 ④	BASE OPEN 100x90 1000x900x75mm / 15.0Kg / Peças p/paleta BR=10 Compatível com válvula 487.	222,33€

Referência	Descrição	€ Branco
801230 ⑨	BASE OPEN 140x70 1400x700x75mm / 16.5Kg / Peças p/paleta BR=10 Compatível com válvula 487.	259,38€
801260 ⑩	BASE OPEN 140x75 1400x750x75mm / 17.0Kg / Peças p/paleta BR=10 Compatível com válvula 487.	266,77€
801290 ⑪	BASE OPEN 140x80 1400x800x70mm / 17.5Kg / Peças p/paleta BR=10 Compatível com válvula 487.	274,22€
801330 ⑫	BASE OPEN 140x90 1400x900x75mm / 19.0Kg / Peças p/paleta BR=10 Compatível com válvula 487.	281,61€

Referência	Descrição	€ Branco
801220 ⑤	BASE OPEN 120x70 1200x700x75mm / 14.5Kg / Peças p/paleta BR=10 Compatível com válvula 487.	226,04€
801250 ⑥	BASE OPEN 120x75 1200x755x75mm / 15.0Kg / Peças p/paleta BR=10 Compatível com válvula 487.	229,75€
801280 ⑦	BASE OPEN 120x80 1206x806x75mm / 15.5Kg / Peças p/paleta BR=10 Compatível com válvula 487.	237,15€
801320 ⑧	BASE OPEN 120x90 1200x900x75mm / 17.0Kg / Peças p/paleta BR=10 Compatível com válvula 487.	244,57€

	A	B	C	D
⑨	140	1400	700	175 75
⑩	140	1400	750	180 75
⑪	140	1400	800	180 70
⑫	140	1400	900	175 75

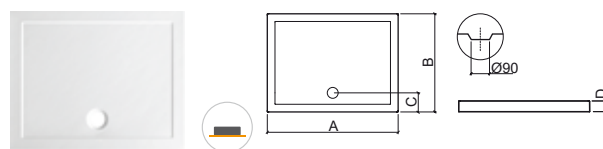

	A	B	C	D
①	100	1000	700	180 75
②	100	1000	750	175 75
③	100	1000	800	175 75
④	100	1000	900	175 75
⑤	120	1200	700	180 75
⑥	120	1200	755	175 75
⑦	120	1206	806	175 75
⑧	120	1200	900	175 75

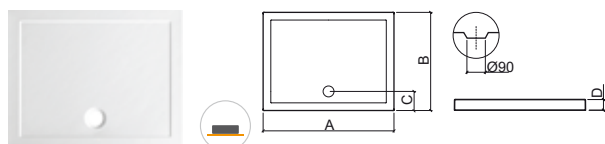

LEGENDA.

 Posar  Em caixa

BR. BRANCO

OPEN

acrílico | posar



> P. 273 VÁLVULAS > P. 284 DIVISÓRIAS

Referência Descrição € Branco

801590 **BASE OPEN 150x70** **286,21€**

Em caixa 1500x700x75mm / 20.5Kg / Peças p/paleta BR=10
Compatível com válvula 487.

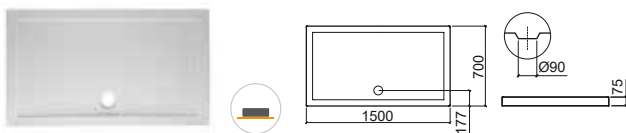

Referência Descrição € Branco

801630 **① BASE OPEN 160x70** **330,01€**

Em caixa 1600x700x75mm / 14.5Kg / Peças p/paleta BR=10
Compatível com válvula 487.

801640 **② BASE OPEN 160x75** **335,86€**

Em caixa 1600x750x75mm / 15.0Kg / Peças p/paleta BR=10
Compatível com válvula 487.

801650 **③ BASE OPEN 160x80** **360,69€**

Em caixa 1600x800x75mm / 15.5Kg / Peças p/paleta BR=10
Compatível com válvula 487.

801660 **④ BASE OPEN 160x90** **403,04€**

Em caixa 1600x900x75mm / 17.0Kg / Peças p/paleta BR=10
Compatível com válvula 487.

	A	B	C	D
①	160	1600	700	175
②	160	1600	750	177
③	160	1600	800	176
④	160	1600	900	176



Referência Descrição € Branco

801670 **① BASE OPEN 170x70** **388,44€**

Em caixa 1703x701x75mm / Peças p/paleta BR=10
Compatível com válvula 487.

801680 **② BASE OPEN 170x75** **394,27€**

Em caixa 1700x750x75mm / 23.0Kg / Peças p/paleta BR=10
Compatível com válvula 487.

801690 **③ BASE OPEN 170x80** **419,09€**

Em caixa 1700x800x75mm / 22.0Kg / Peças p/paleta BR=10
Compatível com válvula 487.

	A	B	C	D
①	170	1703	701	176
②	170	1700	750	176
③	170	1700	800	176



Referência Descrição € Branco

801720 **① BASE OPEN 180x75** **436,62€**

Em caixa 1800x750x75mm / 25.0Kg / Peças p/paleta BR=10
Compatível com válvula 487.

801730 **② BASE OPEN 180x80** **461,45€**

Em caixa 1800x800x75mm / 26.5Kg / Peças p/paleta BR=10
Compatível com válvula 487.

	A	B	C	D
①	180	1800	750	176
②	180	1800	800	176



LEGENDA.

Em caixa

Posar

BR. BRANCO

MOSAICO

acrílico | encastrar



NEW WCCARE

acrílico | encastrar



> P. 273 VÁLVULAS > P. 284 DIVISÓRIAS

Referência	Descrição	€ Branco
800220	① BASE MOSAICO 70x70x8 ENCASTRAR C/ ABA DE 4CM 700x700x40mm / 10.2Kg / Peças p/paleta BR=10 Com profundidade interior de 91mm. Compatível com válvula 495.	107,06€
800210	② BASE MOSAICO 70x70x12 ENCASTRAR C/ ABA DE 4CM 700x700x40mm / 10.4Kg / Peças p/paleta BR=10 Com profundidade interior de 120mm. Compatível com válvula 495.	99,18€
800250	③ BASE MOSAICO 75x75x8 ENCASTRAR C/ ABA DE 4CM 750x750x40mm / 10.9Kg / Peças p/paleta BR=10 Com profundidade interior de 92mm. Compatível com válvula 495.	114,22€
800240	④ BASE MOSAICO 75x75x12 ENCASTRAR C/ ABA DE 4CM 750x750x40mm / 11.1Kg / Peças p/paleta BR=10 Com profundidade interior de 132mm. Compatível com válvula 495.	101,56€

Referência	Descrição	€ Branco
800900	BASE NEW WCCARE ENCASTRAR 1200x900x50mm / 22.0Kg / Peças p/paleta BR=10 Compatível com válvula 487.	381,66€

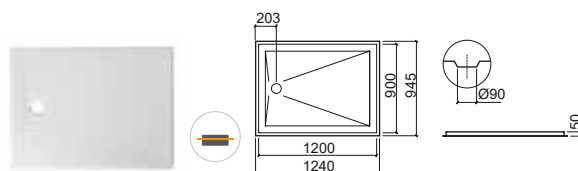

	A	B	C	D	E	F
①	70	700	700	170	91	40 Ø62
②	70	700	700	170	120	40 Ø60
③	75	750	750	170	92	40 Ø62
④	75	750	750	170	132	40 Ø62

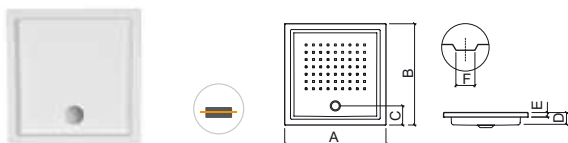

LEGENDA.

Encastrar Em caixa

BR. BRANCO

PIANO

acrílico | encastrar



> P. 273 VÁLVULAS > P. 284 DIVISÓRIAS

Referência Descrição € Br liso

803520 **BASE PIANO 80x80** **123,71€**
 Em caixa 800x800x35mm / 11.0Kg / Peças p/paleta BR=10
 Com profundidade interior de 50mm. Compatível com válvula 487.

A	B	C	D	E
80	800	800	200	46

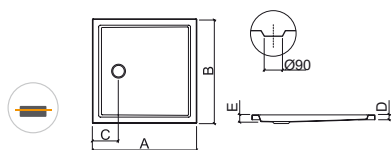

Referência Descrição € Br liso

803530 **BASE PIANO 90x90** **144,49€**
 Em caixa 900x900x35mm / 13.0Kg / Peças p/paleta BR=10
 Com profundidade interior de 50mm. Compatível com válvula 487.

A	B	C	D	E
90	900	900	200	46

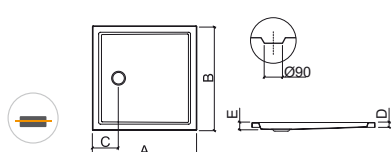

Referência Descrição € Br liso

803540 **BASE PIANO 100x100** **167,87€**
 Em caixa 997x1000x35mm / 15.0Kg / Peças p/paleta BR=10
 Com profundidade interior de 45mm. Compatível com válvula 487.

A	B	C	D	E
100	997	1000	200	48

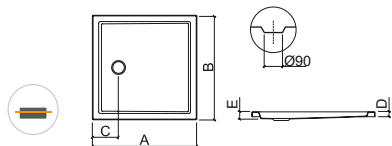

Referência Descrição € Br textura

803580 **BASE PIANO 80x80 C/ANTIDERRAPANTE** **123,71€**
 Em caixa 800x800x35mm / 11.0Kg / Peças p/paleta BR=10
 Com profundidade interior de 50mm. Compatível com válvula 487.

A	B	C	D	E
80	800	800	200	46

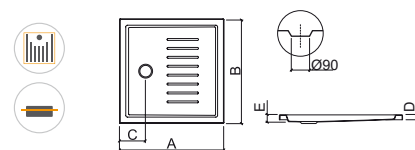

Referência Descrição € Br textura

803590 **BASE PIANO 90x90 C/ANTIDERRAPANTE** **144,49€**
 Em caixa 900x900x35mm / 13.0Kg / Peças p/paleta BR=10
 Com profundidade interior de 50mm. Compatível com válvula 487.

A	B	C	D	E
90	900	900	200	46

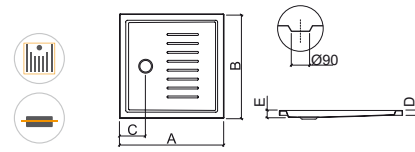

Referência Descrição € Br textura

803610 **BASE PIANO 100x100 C/ANTIDERRAPANTE** **167,87€**
 Em caixa 997x1000x35mm / 15.0Kg / Peças p/paleta BR=10
 Com profundidade interior de 45mm. Compatível com válvula 487.

A	B	C	D	E
100	997	1000	200	48

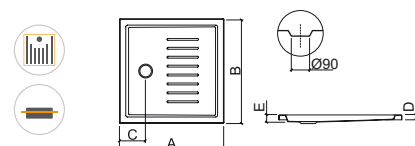

LEGENDA.

Em caixa Textura Encastrar

BR. BRANCO

Referência	Descrição	€ Br liso
802010	① BASE PIANO 100x70 ENCASTRAR 1000x700x35mm / 13.0Kg / Peças p/paleta BR=10 Com profundidade interior de 50mm. Compatível com válvula 487.	152,52€
802020	② BASE PIANO 100x75 ENCASTRAR 1000x750x35mm / 13.5Kg / Peças p/paleta BR=10 Com profundidade interior de 47mm. Compatível com válvula 487.	156,86€
802030	③ BASE PIANO 100x80 ENCASTRAR 998x803x35mm / 14.0Kg / Peças p/paleta BR=10 Com profundidade interior de 48mm. Compatível com válvula 487.	156,49€
802040	④ BASE PIANO 100x90 ENCASTRAR 1000x902x35mm / 15.0Kg / Peças p/paleta BR=10 Com profundidade interior de 45mm. Compatível com válvula 487.	165,54€

Referência	Descrição	€ Br textura
802720	① BASE PIANO 100x70 C/ANTIDERRAPANTE ENCASTRAR 1000x700x35mm / 13.0Kg / Peças p/paleta BR=10 Com profundidade interior de 50mm. Compatível com válvula 487.	152,52€
802730	② BASE PIANO 100x75 C/ANTIDERRAPANTE ENCASTRAR 1000x750x35mm / 13.5Kg / Peças p/paleta BR=10 Com profundidade interior de 47mm. Compatível com válvula 487.	156,86€
802740	③ BASE PIANO 100x80 C/ANTIDERRAPANTE ENCASTRAR 998x803x35mm / 14.0Kg / Peças p/paleta BR=10 Com profundidade interior de 48mm. Compatível com válvula 487.	156,49€
802750	④ BASE PIANO 100x90 C/ANTIDERRAPANTE ENCASTRAR 1000x902x35mm / 15.0Kg / Peças p/paleta BR=10 Com profundidade interior de 45mm. Compatível com válvula 487.	165,54€

	A	B	C	D	E
①	100	1000	700	250	35 50
②	100	1000	750	250	35 47
③	100	998	803	250	35 48
④	100	1000	902	250	35 46

	A	B	C	D	E
①	100	1000	700	250	35 50
②	100	1000	750	250	35 47
③	100	998	803	250	35 48
④	100	1000	902	250 <td 35 46	

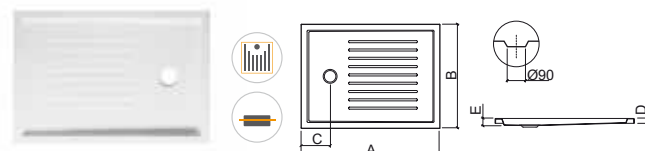
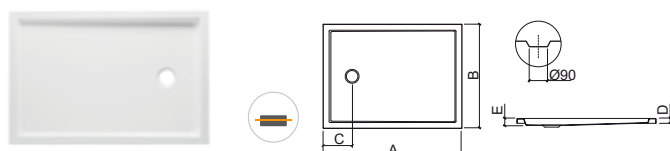

Referência	Descrição	€ Br liso
803650	BASE PIANO 110x80 1100x800x35mm / 15.0Kg / Peças p/paleta BR=10 Com profundidade interior de 45mm. Compatível com válvula 487.	162,99€

Referência	Descrição	€ Br textura
803670	BASE PIANO 110x80 C/ANTIDERRAPANTE 1100x800x35mm / 15.0Kg / Peças p/paleta BR=10 Com profundidade interior de 45mm. Compatível com válvula 487.	162,99€

NEW

	A	B	C	D	E
110	1100	800	250	35	46

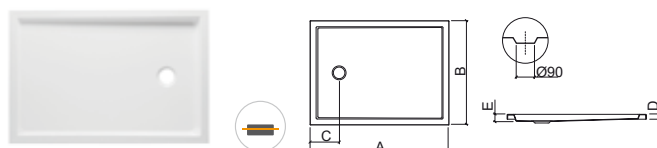

NEW

	A	B	C	D	E
110	1100	800	250	35	46

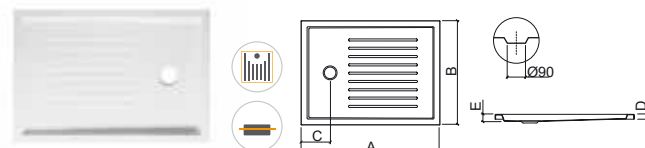

LEGENDA.

- Encastrar
- Textura
- Em caixa

PIANO

acrílico | encastrar

Referência	Descrição	€ Br liso
802050	① BASE PIANO 120x70 ENCASTRAR 1200x702x35mm / 13.5Kg / Peças p/paleta BR=10 Com profundidade interior de 48mm. Compatível com válvula 487.	164,09€
802060	② BASE PIANO 120x75 ENCASTRAR 1200x751x35mm / 13.5Kg / Peças p/paleta BR=10 Com profundidade interior de 50mm. Compatível com válvula 487.	168,41€
802070	③ BASE PIANO 120x80 ENCASTRAR 1200x800x35mm / 13.5Kg / Peças p/paleta BR=10 Com profundidade interior de 47mm. Compatível com válvula 487.	167,72€
802080	④ BASE PIANO 120x90 ENCASTRAR 1203x903x35mm / 16.0Kg / Peças p/paleta BR=10 Com profundidade interior de 48mm. Compatível com válvula 487.	177,10€

	A	B	C	D	E	
①	120	1200	702	250	35	48
②	120	1200	751	250	35	50
③	120	1200	800	250	35	47
④	120	1203	903	251	35	48

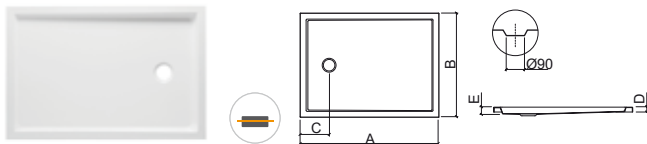

Referência	Descrição	€ Br textura
802760	① BASE PIANO 120x70 C/ANTIDERRAPANTE ENCASTRAR 1200x702x35mm / 13.5Kg / Peças p/paleta BR=10 Com profundidade interior de 48mm. Compatível com válvula 487.	164,09€
802770	② BASE PIANO 120x75 C/ANTIDERRAPANTE ENCASTRAR 1200x751x35mm / 14.5Kg / Peças p/paleta BR=10 Com profundidade interior de 50mm. Compatível com válvula 487.	168,41€
802780	③ BASE PIANO 120x80 C/ANTIDERRAPANTE ENCASTRAR 1200x800x35mm / 13.5Kg / Peças p/paleta BR=10 Com profundidade interior de 47mm. Compatível com válvula 487.	167,72€
802790	④ BASE PIANO 120x90 C/ANTIDERRAPANTE ENCASTRAR 1203x903x35mm / 16.0Kg / Peças p/paleta BR=10 Com profundidade interior de 48mm. Compatível com válvula 487.	177,10€

	A	B	C	D	E	
①	120	1198	702	250	35	47
②	120	1200	751	250	35	50
③	120	1200	800	250	35	47
④	120	1203	903	251	35	48

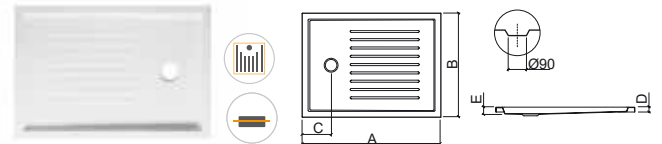

Referência	Descrição	€ Br liso
802090	① BASE PIANO 130x70 ENCASTRAR 1300x701x35mm / 14.0Kg / Peças p/paleta BR=10 Com profundidade interior de 45mm. Compatível com válvula 487.	173,16€
802110	② BASE PIANO 130x75 ENCASTRAR 1301x751x35mm / 18.0Kg / Peças p/paleta BR=10 Com profundidade interior de 45mm. Compatível com válvula 487.	177,60€
802120	③ BASE PIANO 130x80 ENCASTRAR 1300x801x35mm / 17.0Kg / Peças p/paleta BR=10 Com profundidade interior de 45mm. Compatível com válvula 487.	182,02€
802130	④ BASE PIANO 130x90 ENCASTRAR 1300x900x35mm / 19.0Kg / Peças p/paleta BR=10 Com profundidade interior de 45mm. Compatível com válvula 487.	186,42€

	A	B	C	D	E	
①	130	1300	701	250	35	46
②	130	1301	751	250	35	46
③	130	1300	801	250	35	46
④	130	1300	900	253	35	48

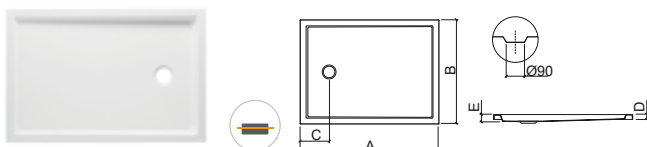

Referência	Descrição	€ Br textura
802810	① BASE PIANO 130x70 C/ANTIDERRAPANTE ENCASTRAR 1300x701x35mm / 15.0Kg / Peças p/paleta BR=10 Com profundidade interior de 45mm. Compatível com válvula 487.	173,16€
802820	② BASE PIANO 130x75 C/ANTIDERRAPANTE ENCASTRAR 1301x751x35mm / 18.0Kg / Peças p/paleta BR=10 Com profundidade interior de 45mm. Compatível com válvula 487.	177,60€
802830	③ BASE PIANO 130x80 C/ANTIDERRAPANTE ENCASTRAR 1300x801x35mm / 17.0Kg / Peças p/paleta BR=10 Com profundidade interior de 45mm. Compatível com válvula 487.	182,02€
802840	④ BASE PIANO 130x90 C/ANTIDERRAPANTE ENCASTRAR 1300x900x35mm / Peças p/paleta BR=10 Com profundidade interior de 45mm. Compatível com válvula 487.	186,42€

	A	B	C	D	E	
①	130	1300	701	250	35	46
②	130	1301	751	251	35	46
③	130	1300	801	250	35	46
④	130	1300	900	253	35	48

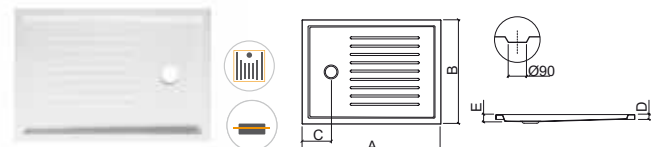

LEGENDA.

Em caixa

Textura

Encastrar

BR. BRANCO

Referência	Descrição	€ Br liso
802140	① BASE PIANO 140x70 ENCASTRAR 1400x700x35mm / 17.0Kg / Peças p/paleta BR=10 Com profundidade interior de 45mm. Compatível com válvula 487.	180,54€
802150	② BASE PIANO 140x75 ENCASTRAR 1400x750x35mm / 18.0Kg / Peças p/paleta BR=10 Com profundidade interior de 45mm. Compatível com válvula 487.	184,94€
802160	③ BASE PIANO 140x80 ENCASTRAR 1396x803x35mm / 18.0Kg / Peças p/paleta BR=10 Com profundidade interior de 45mm. Compatível com válvula 487.	180,37€
802170	④ BASE PIANO 140x90 ENCASTRAR 1400x899x35mm / 19.0Kg / Peças p/paleta BR=10 Com profundidade interior de 45mm. Compatível com válvula 487.	193,81€

	A	B	C	D	E
①	140	1400	700	250	35 46
②	140	1400	750	250	35 50
③	140	1396	803	250	35 48
④	140	1400	899	250	35 50

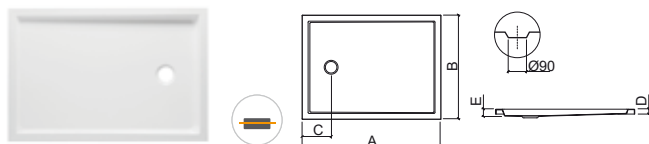

Referência	Descrição	€ Br textura
802850	① BASE PIANO 140x70 C/ANTIDERRAPANTE ENCASTRAR 1400x700x35mm / 17.0Kg / Peças p/paleta BR=10 Com profundidade interior de 45mm. Compatível com válvula 487.	180,54€
802860	② BASE PIANO 140x75 C/ANTIDERRAPANTE ENCASTRAR 1400x750x35mm / 16.0Kg / Peças p/paleta BR=10 Com profundidade interior de 45mm. Compatível com válvula 487.	184,94€
802870	③ BASE PIANO 140x80 C/ANTIDERRAPANTE ENCASTRAR 1396x803x35mm / 17.5Kg / Peças p/paleta BR=10 Com profundidade interior de 45mm. Compatível com válvula 487.	180,37€
802880	④ BASE PIANO 140x90 C/ANTIDERRAPANTE ENCASTRAR 1400x899x35mm / 19.0Kg / Peças p/paleta BR=10 Com profundidade interior de 45mm. Compatível com válvula 487.	193,81€

	A	B	C	D	E
①	140	1400	700	250	35 46
②	140	1400	750	250	35 50
③	140	1396	803	250	35 48
④	140	1400	899	250	35 50

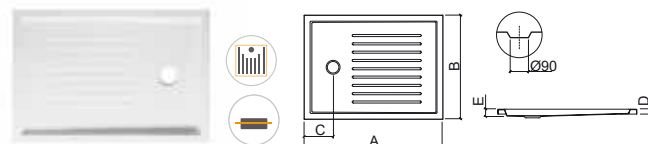

Referência	Descrição	€ Br liso
802180	① BASE PIANO 150x70 ENCASTRAR 1498x700x35mm / 18.0Kg / Peças p/paleta BR=10 Com profundidade interior de 60mm. Compatível com válvula 487.	187,89€
802190	② BASE PIANO 150x75 ENCASTRAR 1500x752x35mm / 22.0Kg / Peças p/paleta BR=10 Com profundidade interior de 60mm. Compatível com válvula 487.	192,32€
802210	③ BASE PIANO 150x80 ENCASTRAR 1500x801x35mm / 19.0Kg / Peças p/paleta BR=10 Com profundidade interior de 60mm. Compatível com válvula 487.	196,76€
802220	④ BASE PIANO 150x90 ENCASTRAR 1500x900x35mm / 22.0Kg / Peças p/paleta BR=10 Com profundidade interior de 60mm. Compatível com válvula 487.	201,17€

	A	B	C	D	E
①	150	1498	700	250	35 46
②	150	1500	752	250	35 46
③	150	1500	801	250	35 46
④	150	1500	900	250	35 46

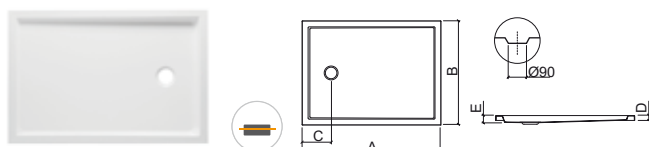

Referência	Descrição	€ Br textura
802890	① BASE PIANO 150x70 C/ANTIDERRAPANTE ENCASTRAR 1498x700x35mm / 18.0Kg / Peças p/paleta BR=10 Com profundidade interior de 60mm. Compatível com válvula 487.	187,89€
802910	② BASE PIANO 150x75 C/ANTIDERRAPANTE ENCASTRAR 1500x752x35mm / 22.0Kg / Peças p/paleta BR=10 Com profundidade interior de 60mm. Compatível com válvula 487.	192,32€
802920	③ BASE PIANO 150x80 C/ANTIDERRAPANTE ENCASTRAR 1500x801x35mm / 19.0Kg / Peças p/paleta BR=10 Com profundidade interior de 60mm. Compatível com válvula 487.	196,76€
802930	④ BASE PIANO 150x90 C/ANTIDERRAPANTE ENCASTRAR 1500x900x35mm / 22.0Kg / Peças p/paleta BR=10 Com profundidade interior de 60mm. Compatível com válvula 487.	201,17€

	A	B	C	D	E
①	150	1498	700	250	35 46
②	150	1500	752	250	35 46
③	150	1500	801	250	35 46
④	150	1500	900	250	35 46



LEGENDA.

- Encastrar
- Textura
- Em caixa

PIANO

acrílico | encastrar

Referência	Descrição	€ Br liso
802230	① BASE PIANO 160x70 ENCASTRAR 1600x700x35mm / 21.0Kg / Peças p/paleta BR=10 Com profundidade interior de 60mm. Compatível com válvula 487.	237,09€
802240	② BASE PIANO 160x75 ENCASTRAR 1602x755x35mm / 22.0Kg / Peças p/paleta BR=10 Com profundidade interior de 60mm. Compatível com válvula 487.	241,43€
802250	③ BASE PIANO 160x80 ENCASTRAR 1600x803x35mm / 23.0Kg / Peças p/paleta BR=10 Com profundidade interior de 60mm. Compatível com válvula 487.	238,60€
802260	④ BASE PIANO 160x90 ENCASTRAR 1600x900x35mm / 24.0Kg / Peças p/paleta BR=10 Com profundidade interior de 60mm. Compatível com válvula 487.	250,09€

	A	B	C	D	E	
①	160	1600	700	250	35	60
②	160	1602	755	250	35	53
③	160	1600	803	252	35	57
④	160	1600	900	250	35	55

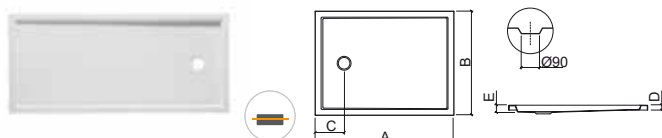

Referência	Descrição	€ Br textura
802940	① BASE PIANO 160x70 C/ANTIDERRAPANTE ENCASTRAR 1600x700x35mm / 21.0Kg / Peças p/paleta BR=10 Com profundidade interior de 60mm. Compatível com válvula 487.	237,09€
802950	② BASE PIANO 160x75 C/ANTIDERRAPANTE ENCASTRAR 1602x755x35mm / 22.0Kg / Peças p/paleta BR=10 Com profundidade interior de 60mm. Compatível com válvula 487.	241,43€
802960	③ BASE PIANO 160x80 C/ANTIDERRAPANTE ENCASTRAR 1600x803x35mm / 23.0Kg / Peças p/paleta BR=10 Com profundidade interior de 60mm. Compatível com válvula 487.	238,60€
802970	④ BASE PIANO 160x90 C/ANTIDERRAPANTE ENCASTRAR 1600x900x35mm / 24.0Kg / Peças p/paleta BR=10 Com profundidade interior de 60mm. Compatível com válvula 487.	250,09€

	A	B	C	D	E	
①	160	1600	700	250	35	60
②	160	1602	755	250	35	53
③	160	1600	803	252	35	57
④	160	1600	900	250	35	55

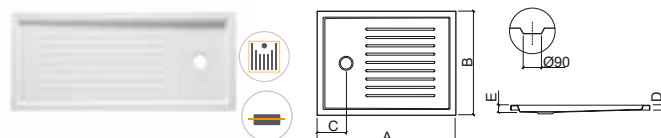

Referência	Descrição	€ Br liso
803430	① BASE PIANO 170x70 ENCASTRAR 1700x703x35mm / 22.0Kg / Peças p/paleta BR=10 Com profundidade interior de 60mm. Compatível com válvula 487.	253,01€
803440	② BASE PIANO 170x75 ENCASTRAR 1698x751x35mm / 23.0Kg / Peças p/paleta BR=10 Com profundidade interior de 60mm. Compatível com válvula 487.	257,39€

	A	B	C	D	E	
①	170	1700	703	250	35	44
②	170	1698	751	250	35	55

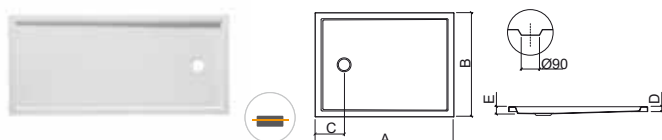

Referência	Descrição	€ Br textura
803470	① BASE PIANO 170x70 C/ANTIDERRAPANTE ENCASTRAR 1700x703x35mm / 22.0Kg / Peças p/paleta BR=10 Com profundidade interior de 60mm. Compatível com válvula 487.	253,01€
803480	② BASE PIANO 170x75 C/ANTIDERRAPANTE ENCASTRAR 1698x751x35mm / 23.0Kg / Peças p/paleta BR=10 Com profundidade interior de 60mm. Compatível com válvula 487.	257,39€

	A	B	C	D	E	
①	170	1700	703	250	35	44
②	170	1698	751	250	35	55

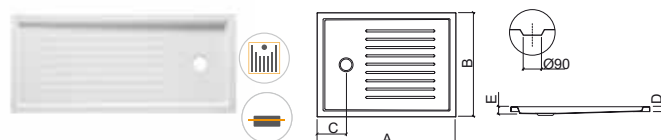

LEGENDA.

Em caixa

Textura

Encastrar

BR. BRANCO

Referência	Descrição	€ Br liso
802270	① BASE PIANO 180x70 ENCASTRAR 1798x700x35mm / 24.0Kg / Peças p/paleta BR=10 Com profundidade interior de 60mm. Compatível com válvula 487.	263,12€
802280	② BASE PIANO 180x75 ENCASTRAR 1800x750x35mm / 25.0Kg / Peças p/paleta BR=10 Com profundidade interior de 60mm. Compatível com válvula 487.	267,44€
802290	③ BASE PIANO 180x80 ENCASTRAR 1804x804x35mm / 26.0Kg / Peças p/paleta BR=10 Com profundidade interior de 60mm. Compatível com válvula 487.	271,79€
802310	④ BASE PIANO 180x90 ENCASTRAR 1800x900x35mm / 28.0Kg / Peças p/paleta BR=10 Com profundidade interior de 60mm. Compatível com válvula 487.	276,11€

Referência	Descrição	€ Br textura
802980	① BASE PIANO 180x70 C/ANTIDERRAPANTE ENCASTRAR 1798x700x35mm / 24.0Kg / Peças p/paleta BR=10 Com profundidade interior de 60mm. Compatível com válvula 487.	263,12€
802990	② BASE PIANO 180x75 C/ANTIDERRAPANTE ENCASTRAR 1800x750x35mm / 25.0Kg / Peças p/paleta BR=10 Com profundidade interior de 60mm. Compatível com válvula 487.	267,44€
803010	③ BASE PIANO 180x80 C/ANTIDERRAPANTE ENCASTRAR 1804x804x35mm / 26.0Kg / Peças p/paleta BR=10 Com profundidade interior de 60mm. Compatível com válvula 487.	271,79€
803020	④ BASE PIANO 180x90 C/ANTIDERRAPANTE ENCASTRAR 1800x900x35mm / Peças p/paleta BR=10 Com profundidade interior de 60mm. Compatível com válvula 487.	276,11€

	A	B	C	D	E	
①	180	1798	700	250	35	60
②	180	1800	750	250	35	60
③	180	1804	804	252	35	62
④	180	1800	900	250	35	65

	A	B	C	D	E	
①	180	1798	700	250	35	60
②	180	1800	750	250	35	60
③	180	1804	804	252	35	62
④	180	1800	900	250	35	65

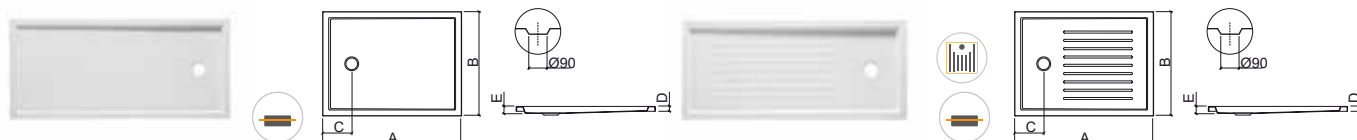

Referência	Descrição	€ Br liso
802320	① BASE PIANO 200x70 ENCASTRAR 2000x700x35mm / 26.0Kg / Peças p/paleta BR=10 Com profundidade interior de 60mm. Compatível com válvula 487.	289,14€
802340	② BASE PIANO 200x80 ENCASTRAR 2000x800x35mm / 28.0Kg / Peças p/paleta BR=10 Com profundidade interior de 60mm. Compatível com válvula 487.	297,80€
802350	③ BASE PIANO 200x90 ENCASTRAR 2003x903x35mm / 31.0Kg / Peças p/paleta BR=10 Com profundidade interior de 60mm. Compatível com válvula 487.	302,15€

Referência	Descrição	€ Br textura
803030	① BASE PIANO 200x70 C/ANTIDERRAPANTE ENCASTRAR 2000x700x35mm / 27.0Kg / Peças p/paleta BR=10 Com profundidade interior de 60mm. Compatível com válvula 487.	289,14€
803050	② BASE PIANO 200x80 C/ANTIDERRAPANTE ENCASTRAR 2000x800x35mm / Peças p/paleta BR=10 Com profundidade interior de 60mm. Compatível com válvula 487.	297,80€
803060	③ BASE PIANO 200x90 C/ANTIDERRAPANTE ENCASTRAR 2003x903x35mm / 31.0Kg / Peças p/paleta BR=10 Com profundidade interior de 60mm. Compatível com válvula 487.	302,15€

	A	B	C	D	E	
①	200	2000	700	250	35	65
②	200	2000	800	250	35	60
③	200	2003	903	253	35	60

	A	B	C	D	E	
①	200	2000	700	250	35	65
②	200	2000	800	250	35	60
③	200	2003	903	253	35	60

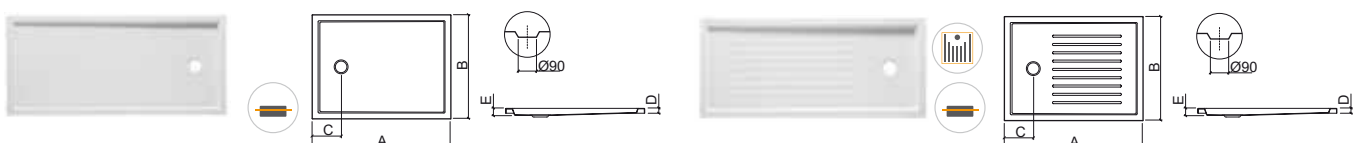

LEGENDA.

Encastrar Textura Em caixa

BR. BRANCO

MILLENNIUM

acrílico | extra-plana



> P. 273 VÁLVULAS > P. 284 DIVISÓRIAS

Referência Descrição € Branco

- 800070** **BASE MILLENNIUM 90x90 EXTRA-PLANA** **294,12€**
 Em caixa 900x900x35mm / 15.9Kg / Peças p/paleta BR=10
 Com profundidade interior de 45mm. Compatível com válvula 487.

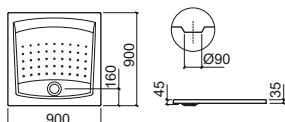

Referência Descrição € Branco

- 800080** **1 BASE CANTO MILLENNIUM 90x90 EXTRA-PLANA** **285,37€**
 Em caixa 900x900x40mm / 14.3Kg / Peças p/paleta BR-CR=10
 Com profundidade interior de 55mm. Compatível com válvula 487.

- 800090** **2 BASE CANTO MILLENNIUM 100x100 EXTRA-PLANA** **305,02€**
 Em caixa 1000x1000x40mm / 14.9Kg / Peças p/paleta BR=10
 Com profundidade interior de 50mm. Compatível com válvula 487.

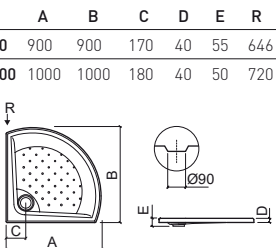

Referência Descrição € Branco

- 800060** **1 BASE MILLENNIUM 90x75 EXTRA-PLANA** **274,46€**
 Em caixa 750x900x35mm / 13.2Kg / Peças p/paleta BR=10
 Com profundidade interior de 45mm. Compatível com válvula 487.

- 800110** **2 BASE MILLENNIUM 110x90 EXTRA-PLANA** **313,43€**
 Em caixa 900x1100x40mm / 18.0Kg / Peças p/paleta BR=10
 Com profundidade interior de 62mm. Compatível com válvula 487.

	A	B	C	D	E	
1	90	750	900	160	35	45
2	110	900	1100	160	40	62

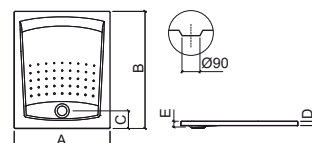

LEGENDA.

Em caixa

Extra-plana

BR. BRANCO



> P. 273 VÁLVULAS > P. 284 DIVISÓRIAS

Referência Descrição € Branco

800280 ① **BASE FACE 90x90 EXTRA-PLANA** **228,38€**

📦 900x900x40mm / 14.0Kg / Peças p/paleta BR=10
Compatível com válvula 487.

800290 ② **BASE FACE 100x100 EXTRA-PLANA** **246,86€**

📦 1000x1000x40mm / 16.0Kg / Peças p/paleta BR=10
Compatível com válvula 487.

	A	B	C	D	E
①	90	900	900	250	40 44
②	100	1000	1000	250	40 45

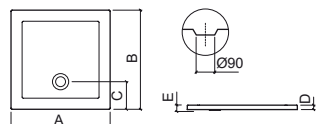

Referência Descrição € Branco

800170 ① **BASE CANTO FACE 80x80 EXTRA-PLANA** **217,75€**

📦 800x800x40mm / 14.9Kg / Peças p/paleta BR=10
Compatível com válvula 487.

800180 ② **BASE CANTO FACE 90x90 EXTRA-PLANA** **220,03€**

📦 900x900x40mm / 15.2Kg / Peças p/paleta BR=10
Compatível com válvula 487.

800190 ③ **BASE CANTO FACE 100x100 EXTRA-PLANA** **238,21€**

📦 1000x1000x40mm / 15.9Kg / Peças p/paleta BR=10
Compatível com válvula 487.

	A	B	C	D	E
①	80	800	800	165	40 45
②	90	900	900	160	40 45
③	100	1000	1000	160	40 45

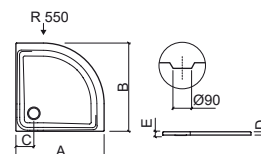

LEGENDA.

📦 Extra-plana

📦 Em caixa

BR. BRANCO

OPEN

acrílico | extra-plana



> P. 273 VÁLVULAS > P. 284 DIVISÓRIAS

Referência	Descrição	€ Branco
801160	① BASE OPEN 100x70 EXTRA-PLANA 1000x700x40mm / 12.5Kg / Peças p/paleta BR=10 Compatível com válvula 487.	200,12€
800960	② BASE OPEN 100x75 EXTRA-PLANA 1000x750x40mm / 13.0Kg / Peças p/paleta BR=10 Compatível com válvula 487.	207,52€
800970	③ BASE OPEN 100x80 EXTRA-PLANA 1000x800x40mm / 13.5Kg / Peças p/paleta BR=10 Compatível com válvula 487.	214,90€
800980	④ BASE OPEN 100x90 EXTRA-PLANA 1000x900x40mm / 15.0Kg / Peças p/paleta BR=10 Compatível com válvula 487.	222,33€

Referência	Descrição	€ Branco
801180	⑨ BASE OPEN 140x70 EXTRA-PLANA 1400x700x40mm / 16.5Kg / Peças p/paleta BR=10 Compatível com válvula 487.	259,38€
801030	⑩ BASE OPEN 140x75 EXTRA-PLANA 1400x750x40mm / 17.0Kg / Peças p/paleta BR=10 Compatível com válvula 487.	266,77€
801040	⑪ BASE OPEN 140x80 EXTRA-PLANA 1400x800x40mm / 17.5Kg / Peças p/paleta BR=10 Compatível com válvula 487.	274,22€
801050	⑫ BASE OPEN 140x90 EXTRA-PLANA 1400x900x40mm / 19.0Kg / Peças p/paleta BR=10 Compatível com válvula 487.	281,61€

Referência	Descrição	€ Branco
801170	⑤ BASE OPEN 120x70 EXTRA-PLANA 1200x700x40mm / 14.5Kg / Peças p/paleta BR=10 Compatível com válvula 487.	226,04€
800990	⑥ BASE OPEN 120x75 EXTRA-PLANA 1207x755x40mm / 15.0Kg / Peças p/paleta BR=10 Compatível com válvula 487.	229,75€
801010	⑦ BASE OPEN 120x80 EXTRA-PLANA 1206x806x40mm / 15.5Kg / Peças p/paleta BR=10 Compatível com válvula 487.	237,15€
801020	⑧ BASE OPEN 120x90 EXTRA-PLANA 1200x900x40mm / 17.0Kg / Peças p/paleta BR=10 Compatível com válvula 487.	244,57€

	A	B	C	D
⑨	140	1400	700	175 40
⑩	140	1400	750	180 40
⑪	140	1400	800	180 40
⑫	140	1400	900	175 40

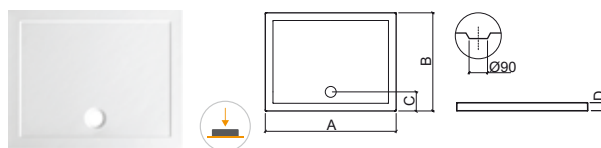

	A	B	C	D
①	100	1000	700	178 40
②	100	1000	750	175 40
③	100	1000	800	175 40
④	100	1000	900	175 40
⑤	120	1200	700	180 40
⑥	120	1207	755	175 40
⑦	120	1206	806	175 40
⑧	120	1200	900	175 40

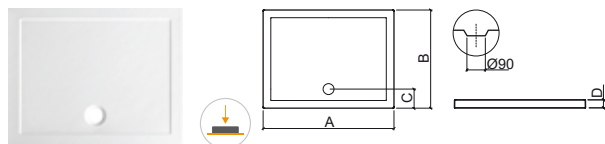

LEGENDA.

Em caixa

Extra-plana

BR. BRANCO



> P. 273 VÁLVULAS > P. 284 DIVISÓRIAS

Referência Descrição € Branco

- 801380** **BASE OPEN 150x70 EXTRA-PLANA** **286,21€**
 1500x700x40mm / 20.0Kg / Peças p/paleta BR=10
 Compatível com válvula 487.

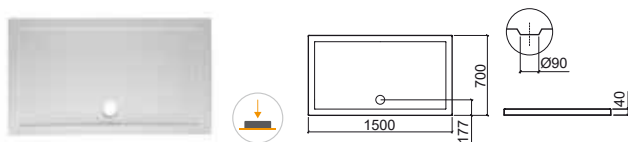

Referência Descrição € Branco

- 801430** **① BASE OPEN 160x70 EXTRA-PLANA** **330,01€**
 1600x700x40mm / 21.0Kg / Peças p/paleta BR=10
 Compatível com válvula 487.

- 801440** **② BASE OPEN 160x75 EXTRA-PLANA** **335,86€**
 1600x750x40mm / Peças p/paleta BR=10
 Compatível com válvula 487.

- 801450** **③ BASE OPEN 160x80 EXTRA-PLANA** **360,69€**
 1600x800x40mm / 21.5Kg / Peças p/paleta BR=10
 Compatível com válvula 487.

- 801460** **④ BASE OPEN 160x90 EXTRA-PLANA** **403,04€**
 1600x900x40mm / 24.5Kg / Peças p/paleta BR=10
 Compatível com válvula 487.

	A	B	C	D
①	160	1600	700	177
②	160	1600	750	177
③	160	1600	800	176
④	160	1600	900	176

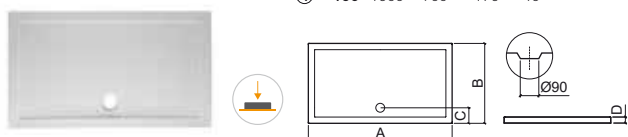

Referência Descrição € Branco

- 801470** **① BASE OPEN 170x70 EXTRA-PLANA** **388,44€**
 1701x701x40mm / Peças p/paleta BR=10
 Compatível com válvula 487.

- 801480** **② BASE OPEN 170x75 EXTRA-PLANA** **394,27€**
 1700x750x40mm / 21.5Kg / Peças p/paleta BR=10
 Compatível com válvula 487.

- 801490** **③ BASE OPEN 170x80 EXTRA-PLANA** **419,09€**
 1700x800x40mm / 23.0Kg / Peças p/paleta BR=10
 Compatível com válvula 487.

	A	B	C	D
①	170	1701	701	176
②	170	1700	750	176
③	170	1700	800	176



Referência Descrição € Branco

- 801520** **① BASE OPEN 180x75 EXTRA-PLANA** **436,62€**
 1800x750x40mm / 21.5Kg / Peças p/paleta BR=10
 Compatível com válvula 487.

- 801530** **② BASE OPEN 180x80 EXTRA-PLANA** **461,45€**
 1800x800x40mm / 24.5Kg / Peças p/paleta BR=10
 Compatível com válvula 487.

	A	B	C	D
①	180	1800	750	176
②	180	1800	800	176

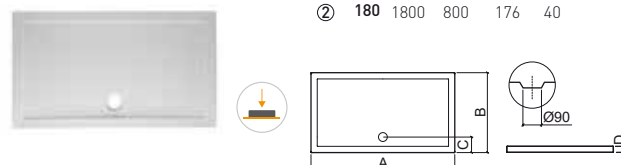

LEGENDA.

Extra-plana Em caixa

BR. BRANCO

METRIC

calha de duche

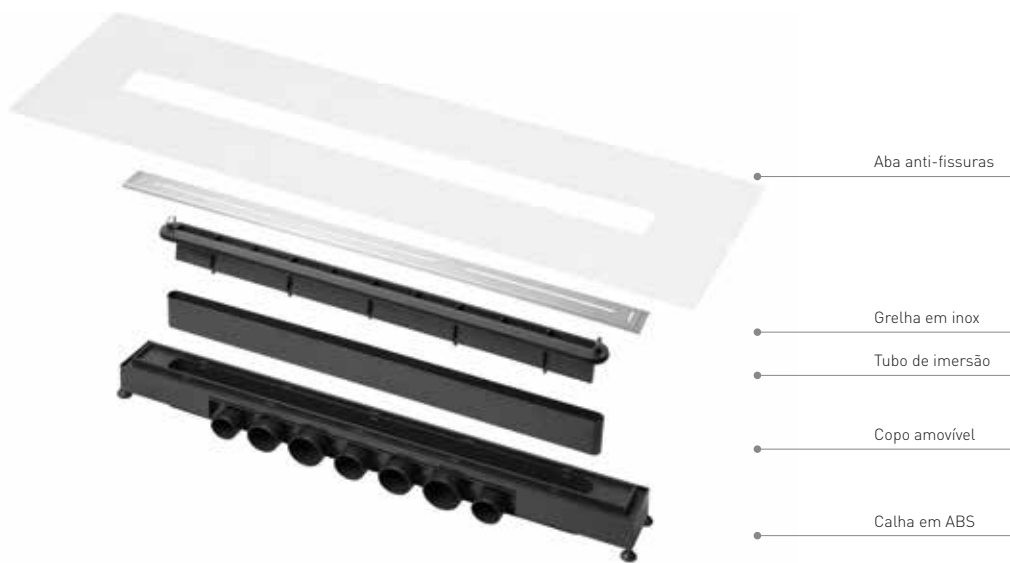



Referência Descrição € Cromo

49070 ① **CALHA DE DUCHE METRIC 70** **284,92€**

700x92x120mm / 1.8Kg
 Calha sifonada em ABS com grelha em inox escovado, para instalação encastrada. Débito até 84 litros por minuto. Fornecida com tela antifissuras para melhor impermeabilização. Altura reduzida, regulável de 80mm a 120mm. Universal, com 7 saídas para responder às necessidades dos diferentes mercados. Fácil manutenção.
 Em conformidade com as normas NF EN 274 e NF EN 1253.

49080 ② **CALHA DE DUCHE METRIC 80** **307,05€**

800x92x120mm / 1.9Kg
 Calha sifonada em ABS com grelha em inox escovado, para instalação encastrada. Débito até 84 litros por minuto. Fornecida com tela antifissuras para melhor impermeabilização. Altura reduzida, regulável de 80mm a 120mm. Universal, com 7 saídas para responder às necessidades dos diferentes mercados. Fácil manutenção.
 Em conformidade com as normas NF EN 274 e NF EN 1253.

49090 ③ **CALHA DE DUCHE METRIC 90** **334,03€**

900x92x120mm / 2.5Kg
 Calha sifonada em ABS com grelha em inox escovado, para instalação encastrada. Débito até 84 litros por minuto. Fornecida com tela antifissuras para melhor impermeabilização. Altura reduzida, regulável de 80mm a 120mm. Universal, com 7 saídas para responder às necessidades dos diferentes mercados. Fácil manutenção.
 Em conformidade com as normas NF EN 274 e NF EN 1253.

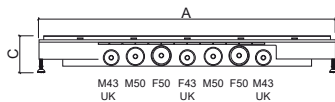

	A	B	C	D	E
①	70	700	92	80-120	674 50
②	80	800	92	80-120	774 50
③	90	900	92	80-120	874 50

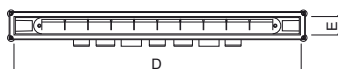

VÁLVULAS

Referência Descrição € Cromo

4A52 ① ESPELHO QUADRADO P/VÁLVULA COMPACTA 90 MARINA 13,76€
Espelho em inox escovado.

4A61 ② ESPELHO REDONDO P/VÁLVULA COMPACTA 90 MARINA PLUS 16,21€
Espelho em inox escovado.



Referência Descrição € Cromo

495 VÁLVULA Ø60 P/ BASE 23,75€

0.3Kg
Em cromo.
Compatível com bases com válvula de Ø60.



Referência Descrição € Cromo

48711 VÁLVULA COMPACTA Ø90 C/SIFÃO P/ BASE 31,13€

0.4Kg
Em cromo.
Compatível com bases com válvula de Ø90.



Referência Descrição € Cromo

461 VÁLVULA COMPACTA Ø90 P/ BASES MARINA / MARIANA PLUS 22,92€

Em cromo.



Referência Descrição € Preto

48726 VÁLVULA COMPACTA Ø90 C/SIFÃO P/ BASE 41,25€

0.4Kg
Em preto mate.
Compatível com bases com válvula de Ø90.

NEW



Referência Descrição € Branco

46311 VÁLVULA P/ BASES MARINA STAR 60,00€

Em branco.

NEW





HIDROMASSAGEM



Colunas

277 Shadow

SHADOW



Referência Descrição € Branco

88878411 COLUNA HIDROMASSAGEM SHADOW TERMOSTÁTICA **773,95€**
 339x372x1410mm / 11.0Kg
 Coluna hidromassagem em acrílico branco com torneira termostática, 3 injectores, 2 pinhas e chuveiro de mão.

Referência Descrição € Branco

88878011 COLUNA HIDROMASSAGEM SHADOW MONOCOMANDO **700,93€**
 324x372x1410mm / 11.0Kg
 Coluna hidromassagem em acrílico branco com torneira monocomando, 3 injectores, 2 pinhas e chuveiro de mão.

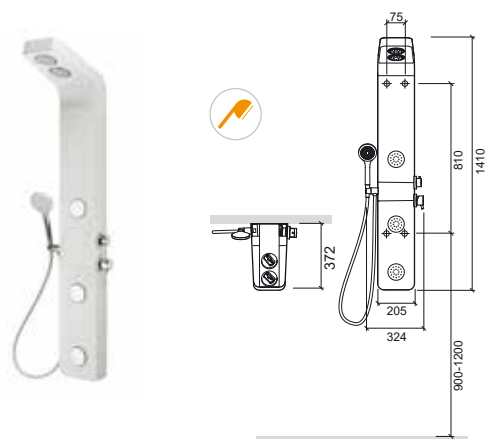
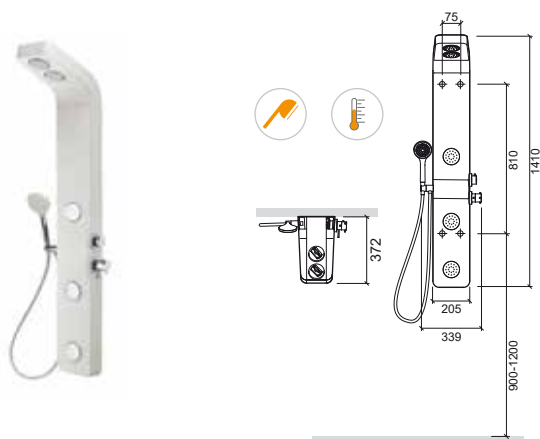

LEGENDA.

Chuveiro Termostática





Banheiras

- 281 Safira
- 282 Aquarela
- 282 Aquarela Duo
- 283 Versus

Bases de duche

- 284 Screen
- 285 Safira
- 289 Versus
- 291 New WcCare

- 292 **Compatibilidade**





Referência Descrição € Vidro cr

89510100 **DIVISÓRIA SAFIRA 80** **242,00€**

 820x1360mm / 16.0Kg
Divisória reversível sem puxador, de vidro (6mm) com perfil em alumínio com acabamento em **cromado**. Vedantes em silicone e plástico. Inclui Kit de Fixação.

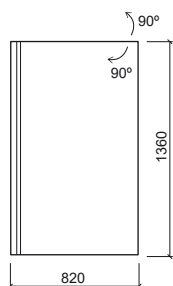

10
ANOS
GARANTIA

ULTIMATE
GLASS
PROTECTION



Referência Descrição € Vidro cr

89510000 **DIVISÓRIA SAFIRA 90** **445,50€**

 910x1500mm / 26.0Kg
Divisória sem puxador de vidro (6mm) com perfil em alumínio com acabamento em **cromado**. Vedantes em silicone e plástico. Um painel de vidro rebatível. Inclui Kit de Fixação.

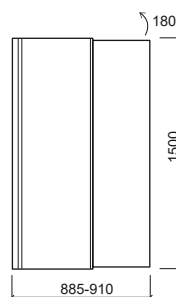

10
ANOS
GARANTIA

ULTIMATE
GLASS
PROTECTION



LEGENDA.

 Em caixa  Reversível

CR. CROMO

AQUARELA

Banheira



AQUARELA DUO

Banheira



Referência	Descrição	€ Vidro cr	€ Vidro br
------------	-----------	------------	------------

8950910	DIVISÓRIA AQUARELA 80	287,95€	239,97€
----------------	------------------------------	----------------	----------------

800x1400mm / 19,0Kg / Peças p/paleta BR-CR=18

Divisória reversível sem puxador, de vidro temperado (6mm) com perfil em alumínio com acabamento em **branco** ou **cromado**. Vedantes em silicone e plástico. Inclui Kit de Fixação.

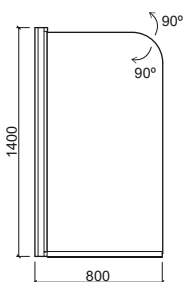

Referência	Descrição	€ Vidro cr	€ Vidro br
------------	-----------	------------	------------

8950900	DIVISÓRIA AQUARELA DUO	497,34€	414,45€
----------------	-------------------------------	----------------	----------------

DIR. 1125x1500mm / 30.0Kg / Peças p/paleta BR-CR=14

Divisória sem puxador de vidro temperado (6mm) com perfil em alumínio com acabamento em **branco** ou **cromado**. Dobradiças em zamak e latão. Vedantes em silicone e plástico. Dois painéis de vidro rebatíveis. Inclui Kit de Fixação.

8950901	DIVISÓRIA AQUARELA DUO	497,34€	414,45€
----------------	-------------------------------	----------------	----------------

ESQ. 1125x1500mm / 30.0Kg / Peças p/paleta BR-CR=14

Divisória sem puxador de vidro temperado (6mm) com perfil em alumínio com acabamento em **branco** ou **cromado**. Dobradiças em zamak e latão. Vedantes em silicone e plástico. Dois painéis de vidro rebatíveis. Inclui Kit de Fixação.

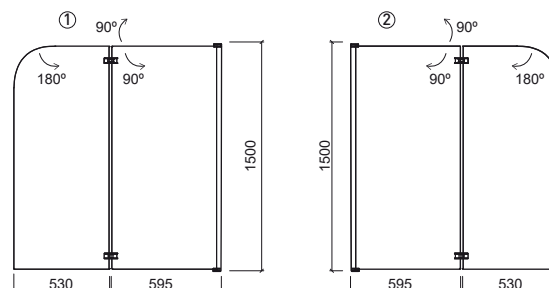

LEGENDA.

Em caixa

Divisória esquerda

Divisória direita

BR. BRANCO / CR. CROMO



Referência	Descrição	€ Vidro cr	€ Vidro br
89350500 ①	DIVISÓRIA VERSUS 150 1500x1400mm / 29.1Kg Divisória em vidro temperado 4mm com abertura central e fecho magnético. Perfis ajustáveis de 0 a 40mm, em alumínio com acabamento cromado ou lacado a branco . Aplicação: encastrada entre paredes ou com 1 ou 2 painéis laterais. Compatível com banheiras de 150.	484,09€	466,62€
89352500 ②	DIVISÓRIA VERSUS 160 1600x1400mm / 31.2Kg Divisória em vidro temperado 4mm com abertura central e fecho magnético. Perfis ajustáveis de 0 a 40mm, em alumínio com acabamento cromado ou lacado a branco . Aplicação: encastrada entre paredes ou com 1 ou 2 painéis laterais. Compatível com banheiras de 160.	494,53€	476,67€
89353500 ③	DIVISÓRIA VERSUS 170 1700x1400mm / 33.1Kg Divisória em vidro temperado 4mm com abertura central e fecho magnético. Perfis ajustáveis de 0 a 40mm, em alumínio com acabamento cromado ou lacado a branco . Aplicação: encastrada entre paredes ou com 1 ou 2 painéis laterais. Compatível com banheiras de 170.	504,79€	486,72€
89354500 ④	DIVISÓRIA VERSUS 175 1750x1400mm / 33.8Kg Divisória em vidro temperado 4mm com abertura central e fecho magnético. Perfis ajustáveis de 0 a 40mm, em alumínio com acabamento cromado ou lacado a branco . Aplicação: encastrada entre paredes ou com 1 ou 2 painéis laterais. Compatível com banheiras de 175.	509,98€	491,71€
89355500 ⑤	DIVISÓRIA VERSUS 180 1800x1400mm / 34.2Kg Divisória em vidro temperado 4mm com abertura central e fecho magnético. Perfis ajustáveis de 0 a 40mm, em alumínio com acabamento cromado ou lacado a branco . Aplicação: encastrada entre paredes ou com 1 ou 2 painéis laterais. Compatível com banheiras de 180.	515,23€	496,74€

Referência	Descrição	€ Vidro cr	€ Vidro br
89356500 ⑥	DIVISÓRIA VERSUS 190 1900x1400mm / 37.5Kg Divisória em vidro temperado 4mm com abertura central e fecho magnético. Perfis ajustáveis de 0 a 40mm, em alumínio com acabamento cromado ou lacado a branco . Aplicação: encastrada entre paredes ou com 1 ou 2 painéis laterais. Compatível com banheiras de 190.	525,66€	506,79€

Referência	Descrição	€ Vidro cr	€ Vidro br
89360100 ⑦	PAINEL FIXO VERSUS 70 700x1400mm / 12.4Kg Painel em vidro temperado 4mm. Perfil ajustável de 0 a 20mm em alumínio com acabamento cromado ou lacado a branco . Compatível com banheiras de 70.	161,50€	153,67€
89361100 ⑧	PAINEL FIXO VERSUS 75 750x1400mm / 13.3Kg Painel em vidro temperado 4mm. Perfil ajustável de 0 a 20mm em alumínio com acabamento cromado ou lacado a branco . Compatível com banheiras de 75.	166,12€	158,28€
89362100 ⑨	PAINEL FIXO VERSUS 80 800x1400mm / 13.0Kg Painel em vidro temperado 4mm. Perfil ajustável de 0 a 20mm em alumínio com acabamento cromado ou lacado a branco . Compatível com banheiras de 80.	170,75€	162,82€
89363100 ⑩	PAINEL FIXO VERSUS 90 900x1400mm / 16.0Kg Painel em vidro temperado 4mm. Perfil ajustável de 0 a 20mm em alumínio com acabamento cromado ou lacado a branco . Compatível com banheiras de 90.	189,62€	181,18€

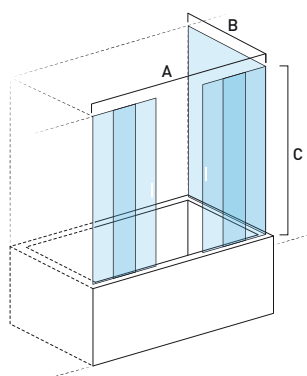

	A	C
①	150 1480-1520	1400
②	160 1580-1620	1400
③	170 1680-1720	1400
④	175 1730-1770	1400
⑤	180 1780-1820	1400
⑥	190 1880-1920	1400

	B	C
⑦	70 690-710	1400
⑧	75 740-760	1400
⑨	80 960-810	1400
⑩	90 890-910	1400

LEGENDA.

Em caixa

BR. BRANCO / CR. CROMO

SCREEN

Base



Referência Descrição € Vidro

894100 ① **RESGUARDO SCREEN 100** **551,87€**
 940x2043mm / 44.0Kg
 Resguardo suportado por calha de alumínio e tirantes de fixação laterais fixos à parede. Resguardo em vidro transparente temperado de 8 mm. Tirantes de fixação em aço inox polido com ajuste de 20 cm. Compatível com bases de 100x70/75/80/90.

894120 ② **RESGUARDO SCREEN 120** **594,74€**
 1140x2043mm / 53.0Kg
 Resguardo suportado por calha de alumínio e tirantes de fixação laterais fixos à parede. Resguardo em vidro transparente temperado de 8 mm. Tirantes de fixação em aço inox polido com ajuste de 20 cm. Compatível com bases de 120x70/75/80/90.

894140 ③ **RESGUARDO SCREEN 140** **652,84€**
 1340x2043mm / 62.0Kg
 Resguardo suportado por calha de alumínio e tirantes de fixação laterais fixos à parede. Resguardo em vidro transparente temperado de 8 mm. Tirantes de fixação em aço inox polido com ajuste de 20 cm. Compatível com bases de 140x70/75/80/90.

894160 ④ **RESGUARDO SCREEN 160** **702,61€**
 1540x2043mm / 71.0Kg
 Resguardo suportado por calha de alumínio e tirantes de fixação laterais fixos à parede. Resguardo em vidro transparente temperado de 8 mm. Tirantes de fixação em aço inox polido com ajuste de 20 cm. Compatível com bases de 160x70/75/80/90.

Referência Descrição € Vidro

894101 ① **RESGUARDO SCREEN 100 C/FIXAÇÃO LATERAL** **551,87€**
 940x2050mm / 43.0Kg
 Resguardo suportado por calha de alumínio e tirante de fixação lateral fixo à parede. Resguardo em vidro transparente temperado de 8 mm. Tirante de fixação em aço inox polido com ajuste de 20 cm. Compatível com bases de 100x70/75/80/90.

894121 ② **RESGUARDO SCREEN 120 C/FIXAÇÃO LATERAL** **594,74€**
 1140x2050mm / 52.0Kg
 Resguardo suportado por calha de alumínio e tirante de fixação lateral fixo à parede. Resguardo em vidro transparente temperado de 8 mm. Tirante de fixação em aço inox polido com ajuste de 20 cm. Compatível com bases de 120x70/75/80/90.

894141 ③ **RESGUARDO SCREEN 140 C/FIXAÇÃO LATERAL** **652,84€**
 1340x2050mm / 62.0Kg
 Resguardo suportado por calha de alumínio e tirante de fixação lateral fixo à parede. Resguardo em vidro transparente temperado de 8 mm. Tirante de fixação em aço inox polido com ajuste de 20 cm. Compatível com bases de 140x70/75/80/90.

894161 ④ **RESGUARDO SCREEN 160 C/FIXAÇÃO LATERAL** **702,61€**
 1540x2050mm / 71.0Kg
 Resguardo suportado por calha de alumínio e tirante de fixação lateral fixo à parede. Resguardo em vidro transparente temperado de 8 mm. Tirante de fixação em aço inox polido com ajuste de 20 cm. Compatível com bases de 160x70/75/80/90.

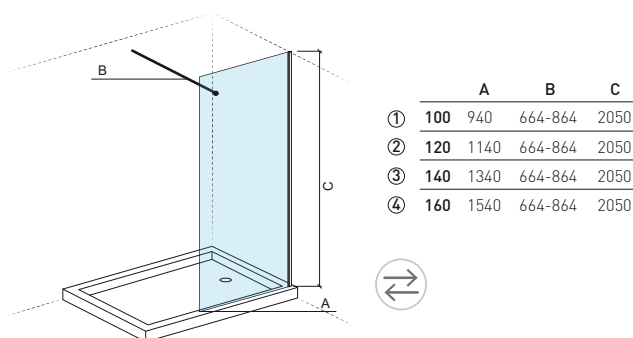
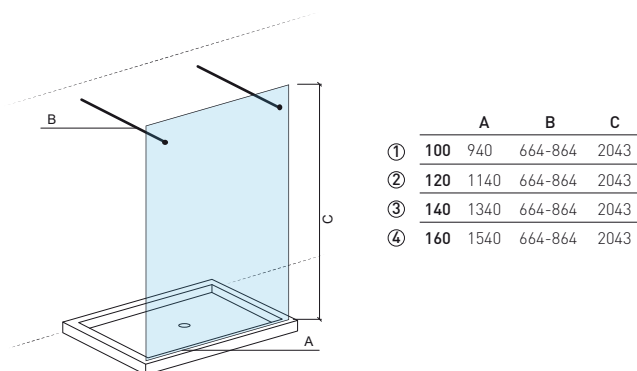

LEGENDA.

Em caixa

Reversível

CR. CROMO



Referência	Descrição	€ Vidro cr	€ Vidro pr
------------	-----------	------------	------------

89668022	① RESGUARDO SAFIRA 80	324,50€	440,00€
-----------------	------------------------------	----------------	----------------

765x2000mm / 25.3Kg
Resguardo reversível em vidro (8mm) suportado por calha de fixação lateral fixa à parede. Perfil com acabamento **cromado** ou **preto mate** . Braço de suporte opcional **não incluído** (8A9660000).

89660022	② RESGUARDO SAFIRA 100	346,50€	467,50€
-----------------	-------------------------------	----------------	----------------

965x2000mm / 31.0Kg
Resguardo reversível em vidro (8mm) suportado por calha de fixação lateral fixa à parede. Perfil com acabamento **cromado** ou **preto mate** . Braço de suporte opcional **não incluído** (8A9660000).

89662022	③ RESGUARDO SAFIRA 120	385,00€	522,50€
-----------------	-------------------------------	----------------	----------------

1165x2000mm / 35.8Kg
Resguardo reversível em vidro (8mm) suportado por calha de fixação lateral fixa à parede. Perfil com acabamento **cromado** ou **preto mate** . Braço de suporte opcional **não incluído** (8A9660000).

Referência	Descrição	€ Vidro cr	€ Vidro pr
------------	-----------	------------	------------

89673022	PAINEL DEFLECTOR SAFIRA 30	308,00€	415,80€
-----------------	-----------------------------------	----------------	----------------

345x2000mm / 15.4Kg
Painel reversível em vidro (8mm) suportado por calha de fixação lateral fixada ao resguardo. Perfil com acabamento **cromado** ou **preto mate** . Braço de suporte opcional **não incluído** . Compatível com resguardo 80/100/120.

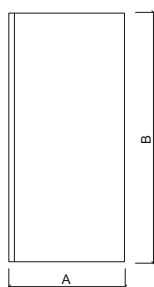

	A	B
①	80	765 2000
②	100	965 2000
③	120	1165 2000



Referência	Descrição	€ Cromo	€ Cor
------------	-----------	---------	-------

8A9660000	BRAÇO DE SUPORTE SAFIRA	143,00€	198,00€
------------------	--------------------------------	----------------	----------------

1030mm / 1.0Kg
Braço de suporte com acabamento **cromado** [11] ou **preto mate** [26]. Permite corte à medida. Braço de suporte opcional. Compatível com resguardo 80/100/120. Max. 1030mm.



LEGENDA.

Em caixa Reversível

PR. PRETO / CR. CROMO

SAFIRA

Base



Referência Descrição € Vidro cr

89638022 ① PORTA BIFOLD SAFIRA 80 **429,00€**

790x1900mm / 21.7Kg
Porta reversível em vidro (4mm) com puxador em latão. Perfis ajustáveis de 0 a 50mm, com acabamento **cromado**. Aplicação: encastrada, com 1 painel inline, com 1 ou 2 painéis laterais.

89639022 ② PORTA BIFOLD SAFIRA 90 **451,00€**

890x1900mm / 23.9Kg
Porta reversível em vidro (4mm) com puxador em latão. Perfis ajustáveis de 0 a 50mm, com acabamento **cromado**. Aplicação: encastrada, com 1 painel inline, com 1 ou 2 painéis laterais.

89630022 ③ PORTA BIFOLD SAFIRA 100 **473,00€**

990x1900mm / 26.2Kg
Porta reversível em vidro (4mm) com puxador em latão. Perfis ajustáveis de 0 a 50mm, com acabamento **cromado**. Aplicação: encastrada, com 1 painel inline, com 1 ou 2 painéis laterais.

Referência Descrição € Vidro cr

89628022 ① PORTA PIVOTANTE SAFIRA 80 **357,50€**

790x1900mm / 21.7Kg
Porta reversível em vidro (6mm) com puxador em latão. Perfis ajustáveis de 0 a 50mm, com acabamento **cromado**. Aplicação: encastrada, com 1 painel inline, com 1 ou 2 painéis laterais.

89629022 ② PORTA PIVOTANTE SAFIRA 90 **385,00€**

890x1900mm / 23.9Kg
Porta reversível em vidro (6mm) com puxador em latão. Perfis ajustáveis de 0 a 50mm, com acabamento **cromado**. Aplicação: encastrada, com 1 painel inline, com 1 ou 2 painéis laterais.

89620022 ③ PORTA PIVOTANTE SAFIRA 100 **418,00€**

990x1900mm / 26.2Kg
Porta reversível em vidro (6mm) com puxador em latão. Perfis ajustáveis de 0 a 50mm, com acabamento **cromado**. Aplicação: encastrada, com 1 painel inline, com 1 ou 2 painéis laterais.

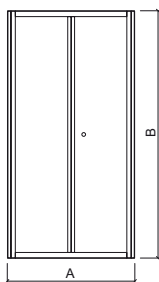

	A	B
①	80 740-790	1900
②	90 840-890	1900
③	100 940-990	1900

10 ANOS GARANTIA

ULTIMATE GLASS PROTECTION

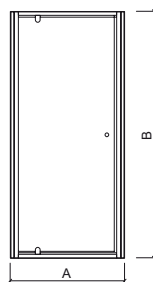

	A	B
①	80 740-790	1900
②	90 840-890	1900
③	100 940-990	1900

10 ANOS GARANTIA

ULTIMATE GLASS PROTECTION



LEGENDA.

Em caixa

Reversível

CR. CROMO



Referência Descrição € Vidro cr

89610022 ① **PORTA DE CORRER SAFIRA 100 437,80€**
 Em caixa 990x1900mm / 32.5Kg
 Porta reversível em vidro (6mm) com puxador em latão. Perfis ajustáveis de 0 a 50mm, com acabamento **cromado**. Aplicação: encastrada, com 1 painel inline, com 1 ou 2 painéis laterais.

89612022 ② **PORTA DE CORRER SAFIRA 120 446,60€**
 Em caixa 1190x1900mm / 38.3Kg
 Porta reversível em vidro (6mm) com puxador em latão. Perfis ajustáveis de 0 a 50mm, com acabamento **cromado**. Aplicação: encastrada, com 1 painel inline, com 1 ou 2 painéis laterais.

89614022 ③ **PORTA DE CORRER SAFIRA 140 490,60€**
 Em caixa 1390x1900mm / 44.4Kg
 Porta reversível em vidro (6mm) com puxador em latão. Perfis ajustáveis de 0 a 50mm, com acabamento **cromado**. Aplicação: encastrada, com 1 painel inline, com 1 ou 2 painéis laterais.

89616022 ④ **PORTA DE CORRER SAFIRA 160 512,60€**
 Em caixa 1590x1900mm / 50.8Kg
 Porta reversível em vidro (6mm) com puxador em latão. Perfis ajustáveis de 0 a 50mm, com acabamento **cromado**. Aplicação: encastrada, com 1 painel inline, com 1 ou 2 painéis laterais.

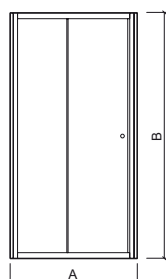

	A	B
①	100 940-990	1900
②	120 1140-1190	1900
③	140 1340-1390	1900
④	160 1540-1590	1900

10 ANOS GARANTIA

ULTIMATE GLASS PROTECTION



6 mm



REVERSÍVEL

Referência Descrição € Vidro cr

89647022 ① **PAINEL LATERAL SAFIRA 70 258,50€**
 Em caixa 690x1900mm / 23.0Kg
 Painel reversível em vidro (6mm). Perfil ajustável de 0 a 25mm, com acabamento **cromado**. Compatível com porta bifold 80/90/100, porta pivotante 80/90/100, porta de correr 100/120/140/160.

89648022 ② **PAINEL LATERAL SAFIRA 80 269,50€**
 Em caixa 790x1900mm / 26.0Kg
 Painel reversível em vidro (6mm). Perfil ajustável de 0 a 25mm, com acabamento **cromado**. Compatível com porta bifold 80/90/100, porta pivotante 80/90/100, porta de correr 100/120/140/160.

89649022 ③ **PAINEL LATERAL SAFIRA 90 280,50€**
 Em caixa 890x1900mm / 28.8Kg
 Painel reversível em vidro (6mm). Perfil ajustável de 0 a 25mm, com acabamento **cromado**. Compatível com porta bifold 80/90/100, porta pivotante 80/90/100, porta de correr 100/120/140/160.

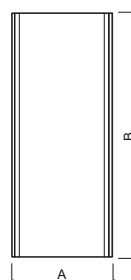

	A	B
①	70 665-690	1900
②	80 765-790	1900
③	90 865-890	1900

10 ANOS GARANTIA

ULTIMATE GLASS PROTECTION



6 mm



REVERSÍVEL

LEGENDA.

Em caixa Reversível

CR. CROMO

SAFIRA

Base



Referência Descrição € Vidro cr

89682022 **PAINEL INLINE SAFIRA 20** **253,00€**
 200x1900mm / 9.6Kg
 Painel reversível em vidro (6mm) com braço de suporte incluído. Com acabamento **cromado**. Compatível com porta bifold 80/90/100, porta pivotante 80/90/100, porta de correr 100/120/140/160.



10 ANOS GARANTIA

ULTIMATE GLASS PROTECTION



6 mm



REVERSÍVEL

Referência Descrição € Vidro cr

89658022 ① **DIVISÓRIA SAFIRA CANTO 80** **583,00€**
 790x790x1900mm / 48.3Kg
 Divisória em vidro temperado (6mm) com fecho magnético e puxador em latão. Perfis ajustáveis de 0 a 25mm, com acabamento **cromado**. Compatível com bases de 80x80.

89659022 ② **DIVISÓRIA SAFIRA CANTO 90** **627,00€**
 890x890x1900mm / 54.6Kg
 Divisória em vidro temperado (6mm) com fecho magnético e puxador em latão. Perfis ajustáveis de 0 a 25mm, com acabamento **cromado**. Compatível com bases de 90x90.

89650022 ③ **DIVISÓRIA SAFIRA CANTO 100** **715,00€**
 990x990x1900mm / 60.4Kg
 Divisória em vidro temperado (6mm) com fecho magnético e puxador em latão. Perfis ajustáveis de 0 a 25mm, com acabamento **cromado**. Compatível com bases de 100x100.

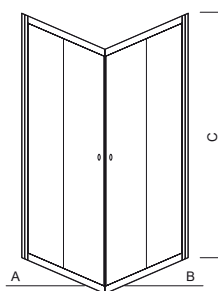

	A	B	C	
①	80x80	765-790	765-790	1900
②	90x90	865-890	865-890	1900
③	100x100	965-990	965-990	1900

10 ANOS GARANTIA

ULTIMATE GLASS PROTECTION



6 mm



REVERSÍVEL

LEGENDA.

Em caixa

Reversível

CR. CROMO



Referência Descrição € Vidro cr € Vidro br

893010 ① **DIVISÓRIA VERSUS 75** **527,48€** **521,70€**

📦 750x750x1900mm / 35.9Kg
 Divisória em vidro temperado 4mm com fecho magnético. Perfis ajustáveis de 0 a 20mm, em alumínio com acabamento **cromado** ou lacado a **branco**.
 Compatível com bases de 75x75.

893030 ② **DIVISÓRIA VERSUS 80** **538,67€** **533,08€**

📦 800x800x1900mm / 38.4Kg
 Divisória em vidro temperado 4mm com fecho magnético. Perfis ajustáveis de 0 a 20mm, em alumínio com acabamento **cromado** ou lacado a **branco**.
 Compatível com bases de 80x80.

893040 ③ **DIVISÓRIA VERSUS 90** **580,45€** **575,43€**

📦 900x900x1900mm / 42.4Kg
 Divisória em vidro temperado 4mm com fecho magnético. Perfis ajustáveis de 0 a 20mm, em alumínio com acabamento **cromado** ou lacado a **branco**.
 Compatível com bases de 90x90.

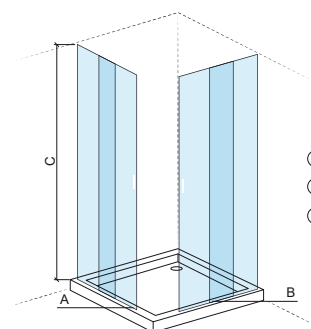

	A	B	C
①	75x75	740-760	740-760
②	80x80	790-810	790-810
③	90x90	890-910	890-910

Referência Descrição € Vidro cr € Vidro br

894000 **DIVISÓRIA VERSUS CANTO 90x70** **559,57€** **546,92€**

📦 900x700x1900mm / 38.2Kg
 Divisória em vidro temperado 4mm com fecho magnético. Perfis ajustáveis de 0 a 20mm, em alumínio com acabamento **cromado** ou lacado a **branco**.
 Compatível com base Waterline 90x70 107442.

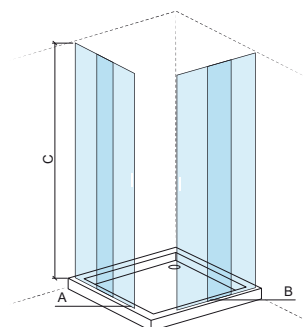

	A	B	C
90x70	890-910	690-710	1900

LEGENDA.

📦 Em caixa

BR. BRANCO / CR. CROMO

VERSUS

Base



Referência	Descrição	€ Vidro cr	€ Vidro br
------------	-----------	------------	------------

8931000	① DIVISÓRIA VERSUS 100	363,70€	360,91€
----------------	-------------------------------	----------------	----------------

1000x1900mm / 25.3Kg
Divisória reversível em vidro temperado 4mm com abertura lateral e fecho magnético. Perfis ajustáveis de 0 a 40mm, em alumínio com acabamento **cromado** ou lacado a **branco**. Aplicação: encastrada, com 1 ou 2 painéis laterais. Compatível com bases de 100x70/75/80/90.

8931200	② DIVISÓRIA VERSUS 120	386,29€	383,69€
----------------	-------------------------------	----------------	----------------

1200x1900mm / 31.0Kg
Divisória reversível em vidro temperado 4mm com abertura lateral e fecho magnético. Perfis ajustáveis de 0 a 40mm, em alumínio com acabamento **cromado** ou lacado a **branco**. Aplicação: encastrada, com 1 ou 2 painéis laterais. Compatível com bases de 120x70/75/80/90.

8931400	③ DIVISÓRIA VERSUS 140	444,32€	437,49€
----------------	-------------------------------	----------------	----------------

1400x1900mm / 35.8Kg
Divisória reversível em vidro temperado 4mm com abertura lateral e fecho magnético. Perfis ajustáveis de 0 a 40mm, em alumínio com acabamento **cromado** ou lacado a **branco**. Aplicação: encastrada, com 1 ou 2 painéis laterais. Compatível com bases de 140x70/75/80/90.

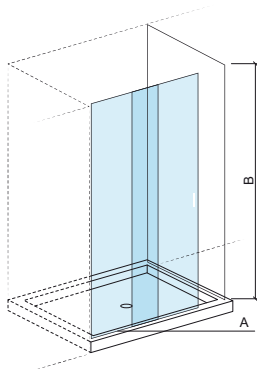

	A	B
①	100 980-1020	1900
②	120 1180-1220	1900
③	140 1380-1420	1900

Referência	Descrição	€ Vidro cr	€ Vidro br
------------	-----------	------------	------------

8931550	① DIVISÓRIA VERSUS 150	530,46€	509,94€
----------------	-------------------------------	----------------	----------------

1500x1900mm / 35.6Kg
Divisória reversível em vidro temperado 4mm com abertura central e fecho magnético. Perfis ajustáveis de 0 a 40mm, em alumínio com acabamento **cromado** ou lacado a **branco**. Aplicação: encastrada, com 1 ou 2 painéis laterais. Compatível com bases de 150x70/75/80/90.

8931650	② DIVISÓRIA VERSUS 160	584,13€	561,63€
----------------	-------------------------------	----------------	----------------

1600x1900mm / 31.0Kg
Divisória reversível em vidro temperado 4mm com abertura central e fecho magnético. Perfis ajustáveis de 0 a 40mm, em alumínio com acabamento **cromado** ou lacado a **branco**. Aplicação: encastrada, com 1 ou 2 painéis laterais. Compatível com bases de 160x70/75/80/90.

8931750	③ DIVISÓRIA VERSUS 170	596,78€	574,09€
----------------	-------------------------------	----------------	----------------

1700x1900mm
Divisória reversível em vidro temperado 4mm com abertura central e fecho magnético. Perfis ajustáveis de 0 a 40mm, em alumínio com acabamento **cromado** ou lacado a **branco**. Aplicação: encastrada, com 1 ou 2 painéis laterais. Compatível com bases de 170x70/75/80/90.

8931850	④ DIVISÓRIA VERSUS 180	609,64€	586,53€
----------------	-------------------------------	----------------	----------------

1800x1900mm / 35.8Kg
Divisória reversível em vidro temperado 4mm com abertura central e fecho magnético. Perfis ajustáveis de 0 a 40mm, em alumínio com acabamento **cromado** ou lacado a **branco**. Aplicação: encastrada, com 1 ou 2 painéis laterais. Compatível com bases de 180x70/75/80/90.

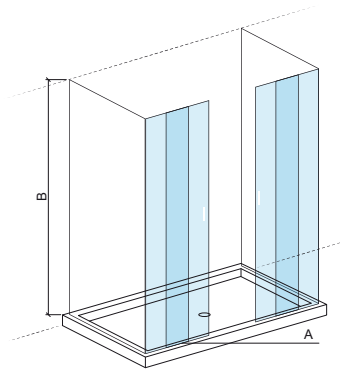

	A	B
①	150 1480-1520	1900
②	160 1580-1620	1900
③	170 1680-1720	1900
④	180 1780-1820	1900

LEGENDA.

Em caixa

BR. BRANCO / CR. CROMO

VERSUS

Base



NEW WCCARE

Base



Referência Descrição € Vidro cr € Vidro br

8931010 ① PAINEL FIXO VERSUS 70 **174,94€** **170,73€**

700x1900mm / 17.0Kg
Divisória reversível em vidro temperado 4mm com abertura lateral e fecho magnético. Perfil ajustável de 0 a 20mm, em alumínio com acabamento **cromado** ou lacado a **branco**. Compatível com bases de 70cm de largura.

8931110 ② PAINEL FIXO VERSUS 75 **180,28€** **176,06€**

750x1900mm / 17.9Kg
Divisória reversível em vidro temperado 4mm com abertura lateral e fecho magnético. Perfil ajustável de 0 a 20mm, em alumínio com acabamento **cromado** ou lacado a **branco**. Compatível com bases de 75cm de largura.

8931210 ③ PAINEL FIXO VERSUS 80 **185,63€** **181,18€**

800x1900mm / 19.0Kg
Divisória reversível em vidro temperado 4mm com abertura lateral e fecho magnético. Perfil ajustável de 0 a 20mm, em alumínio com acabamento **cromado** ou lacado a **branco**. Compatível com bases de 80cm de largura.

8931310 ④ PAINEL FIXO VERSUS 90 **201,22€** **197,00€**

900x1900mm / 21.2Kg
Divisória reversível em vidro temperado 4mm com abertura lateral e fecho magnético. Perfil ajustável de 0 a 20mm, em alumínio com acabamento **cromado** ou lacado a **branco**. Compatível com bases de 90cm de largura.

Referência Descrição € Vidro cr

891920 ① PORTAS NEW WCCARE 90 **412,98€**

860x1850mm / 28.0Kg
Portas reversíveis de vidro temperado de 6mm com fecho magnético. Perfil em alumínio cromado.

891910 ② PORTAS NEW WCCARE 120 **446,08€**

1160x1850mm / 35.0Kg
Portas reversíveis de vidro temperado de 6mm com fecho magnético. Perfil em alumínio cromado.

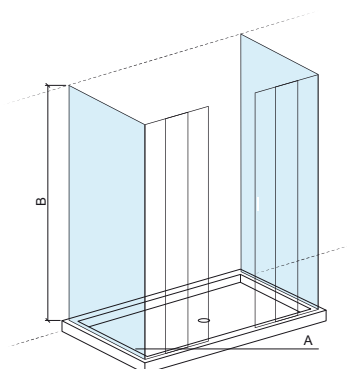
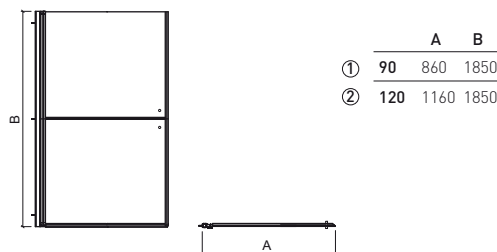

LEGENDA.

Em caixa

BR. BRANCO / CR. CROMO

COMPATIBILIDADE

divisória

bases

PORTA SAFIRA 80 RES. SAFIRA 80(d)

Cobalt(c) 100x80 91100080
Selenium(c) 100x80 9210008040
D_Path 80x80 1078720; 100x80(c) 1078820
Marina Star 80x70 87080070; 80x80 97080080;
100x80(c) 97100080
Marina Plus 80x80 96080080; 100x70(c) 96100070; 100x80
96100080; 100x90 96100090; 100x100 96100100
Marina 80x70 95080070; 80x80 85080080; 100x70(c) 95100070;
100x80 95100080; 100x90 95100090; 100x100 95100100
Moraira Plus 80x80 107790
Moraira 80x80 107150/107245
Waterline 80x80 107480; 80x80 107470
StepIn 80x80 107520; 100x70(c) 107562; 100x80 107542
Moraira Plus(c) 100x80 107812
Moraira(c) 100x70 107192
Waterline(c) 100x70 107452; 100x80 107722; 100x90 107732
Piano 80x80 803550/803620/803520/803580;
100x70(c) 802360/803070/802010/802720;
100x75(g) 802370/803080/802020/802730;
100x80 802380/803090/802030/802740;
100x90 802390/803110/802040/802750;
100x100 803570/803640/803540/803610
Open(c) 100x70 801210/801160; 100x75(g) 801240/800960;
100x80 801270/800970; 100x90 801310/800980
Face(c) 100x100 800290
(c) **Compatível se adicionar o painel inline SAFIRA Ref.89682022.**
(d) **Compatível com bases de comprimento ≥ 80cm e profundidade de 70-100cm, desde que seja assegurada uma entrada mínima lateral ou frontal de 40cm.**
(g) **Compatível com porta SAFIRA apenas na tipologia de instalação de encastrar (entre 3 paredes).**

PORTA SAFIRA 90

D_Path 90x90 1078520
Marina Star 90x90 97090090; 90x70 97090070;
90x80 97090080; 100x90 97100090; 110x70(c) 97110070;
110x80(c) 97110080; 110x90(c) 9711009000
Marina Plus 90x70 96090070; 90x80 96090080;
90x90 96090090; 110x70(c) 96110070; 110x80(c) 96110080;
110x90(c) 96110090; 110x100(c)(f) 96110100
Marina 90x70 95090070; 90x80 95090080; 90x90 95090090;
110x70(c) 95110070; 110x80(c) 95110080;
110x90(c) 95110090; 110x100(c)(f) 95110100
Moraira Plus 90x90 107800
Moraira 90x90 107250
Waterline 90x90 107500; 90x90 107780; 90x70 107442
StepIn 90x90 107530
Piano 90x90 803560/803630/803530/803590;
110x80(c) 803660/803680/803650/803670
Millennium 90x90 800070; 90x75 800060; 110x90(c) 800110
Face 90x90 800280
(c) **Compatível se adicionar o painel inline SAFIRA Ref.89682022.**
(f) **Apenas na tipologia de instalação de encastrar (entre 3 paredes).**

DIV. NEW WCCARE 90

Cobalt 120x90 9112009000
D_Path 90x90 1078520; 120x90 1078420
Selenium 120x90 9212009040
Orizon 120x90 107862004
Marina Star 90x90 9709009000
Marina Plus 90x90 96090090; 120x90 96120090
Marina 90x90 95090090; 120x90 95120090
Moraira 90x90 107250/107245/107255
Waterline 90x90 107500/107780
StepIn 90x90 107540; 120x90 107612
Piano 120x90 802440/802050; 90x90
803530/803560/803590/803630
Open 120x90 801320/801020
New WcCare 120x90 800900
Millennium 90x90 800070
Face 90x90 800280

divisória

bases

PORTA SAFIRA 100

Cobalt 100x80 91100080; 120x90(c) 91120090
D_Path 120x90(c) 1078420; 100x80 1078820
Selenium 100x80(f) 92100080; 120x90(c) 92120090
Orizon 120x90(c) 107862004
Marina Star 100x100(f) 97100100; 100x70 97100070;
100x80 97100080; 120x70(c) 97120070; 120x80(c) 97120080;
120x90(c) 97120090; 120x100(c)(f) 97120100
Marina Plus 100x70 96100070; 100x80 96100080;
100x90 96100090; 100x100(f) 96100100; 120x70(c) 96120070;
120x80 96120080; 120x90 96120090; 120x100(f) 96120100
Marina 100x70 95100070; 100x80 95100080; 100x90 95100090;
100x100(f) 95100100; 120x70(c) 95120070; 120x80 95120080;
120x90 95120090; 120x100(f) 95120100; 120x120(f) 95120120
Moraira Plus 100x80 107812; 120x80(c) 107822;
120x90 107832
Waterline 100x70 107452; 100x80 107722; 100x90 107732;
120x70(c) 107462; 120x80 107742; 120x90 107752
StepIn 100x70 107562; 100x80 107542; 120x70(c) 107572;
120x80 107552; 120x90 107612
Piano 100x70 802360/803070/802010/802720;
100x75(g) 802370/803080/802020/802730;
100x80 802380/803090/802030/802740;
100x90 802390/803110/802040/802750;
100x100(f) 803570/803640/803540/803610;
120x70(c) 802410/803120/802050/802760;
120x75(g) 802420/803130/802060/802770;
120x80 802430/803140/802070/802780;
120x90 802440/803150/802080/802790
Open 100x70 801210/801160; 100x75(g) 801240/800960;
100x80 801270/800970; 100x90 801310/800980;
120x70(c) 801220/801160; 120x75 801240/800990;
120x80 801270/801010; 120x90 801310/801020
Face 100x100(f) 800290
New WcCare(c) 120x90 800900
(c) **Compatível se adicionar o painel inline SAFIRA Ref.89682022.**
(f) **Apenas na tipologia de instalação de encastrar (entre 3 paredes).**
(g) **Compatível com porta Safira apenas na tipologia de instalação de encastrar (entre 3 paredes).**

RES. SCREEN 100(a) RES. SAFIRA 100(d) DIV. VERSUS 100

Cobalt 100x80 91100080
Selenium 100x80 92100080
D_Path 100x80 1078820
Marina Star 100x100(b) 97100100; 100x70 97100070;
100x80 97100080; 100x90 97100090
Marina Plus 100x70 96100070; 100x80 96100080;
100x90 96100090
Marina 100x70 95100070; 100x80 95100080;
100x90 95100090; 100x100(b) 95100100;
Waterline 100x70 107452; 100x80 107722
StepIn 100x70 107562; 100x80 107542
Piano 100x70 802360/803070/802010/802720;
100x75 802370/803080/802020/802730;
100x80 802380/803090/802030/802740;
100x90 802390/803110/802040/802750;
100x100(b) 803540/803570/803610/803640
Open 100x70 801210/801160; 100x75 801240/800960;
100x80 801270/800970; 100x90 801310/800980
Face(b) 100x100 800290
(a) **A versão com fixação lateral Ref.894101 é compatível com bases de comprimento ≥ 100cm e profundidade de 70-90cm, desde que seja assegurada uma entrada mínima lateral ou frontal de 40cm.**
(b) **Só VERSUS na versão de encastrar.**
(d) **Compatível com bases de comprimento ≥ 100cm e profundidade de 70-100cm, desde que seja assegurada uma entrada mínima lateral ou frontal de 40cm.**

COMPATIBILIDADE

divisória

bases

PORTA SAFIRA 120 Cobalt 120x80 91120080; 120x90 91120090
D_Path 120x90 1078420; 120x80 1078920
Selenium 120x80 92120080; 120x90 92120090
Orizon 120x90(c) 1078620
Marina Star 120x120(f) 97120120; 120x70 97120070;
120x80 97120080; 120x90 97120090; 120x100(f) 97120100;
140x80(c) 97120100; 140x90(c) 97140090;
140x100(c)(f) 97140100; 140x120(c)(f) 97140120
Marina Plus 120x70 96120070; 120x80 96120080;
120x90 96120090; 120x100(f) 96120100; 140x70(c) 96140070;
140x80 96140080; 140x90 96140090; 140x100(f) 96140100
Marina 120x70 95120070; 120x80 95120080;
120x90 95120090; 120x100(f) 95120100; 120x120(f) 95120120;
140x70(c) 95140070; 140x80 95140080;
140x90 95140090; 140x100(f) 95140100; 140x120(f) 95140120
Moraira Plus 120x80 107822; 120x90 107832
Waterline 120x70 107462; 120x80 107742; 120x90 107752
StepIn 120x70 107572; 120x80 107552; 120x90 107612;
140x70(c) 107622; 140x80 107632; 140x90 107642
Piano 120x70 802410/803120/802050/802760;
120x75 802420/803130/802060/802770;
120x80 802430/803140/802070/802780;
120x90 802440/803150/802080/802790;
140x70(c) 802490/803210/802140/802850;
140x75 802510/803220/802150/802860;
140x80 802520/803230/802160/802870;
140x90 802530/803240/802170/802880
Open 120x70 801220/801160; 120x75 801240/800990;
120x80 801270/801010; 120x90 801310/801020;
140x70(c) 801230/801180; 140x75 801260/801030;
140x80 801290/801040; 140x90 801330/801050
New WcCare 120x90 800900
Waterline(c) 140x70 107512
(c) **Compatível se adicionar o painel inline SAFIRA Ref.89682022.**
(f) **Apenas na tipologia de instalação de encastrar (entre 3 paredes).**

DIV. NEW WCCARE 120 Cobalt 120x90 91120090
D_Path 120x90 1078420
Selenium 120x90 9212009040
Orizon 120x90 1078620
Marina Star 120x90 97120090; 120x120 97120120
Marina 120x90 95120090
StepIn 120x90 107612
Piano 120x90 802440/803150/802080/802790
Open 120x90 801320/801020
New WcCare 120x90 800900

divisória

bases

RES. SCREEN 120(a) Cobalt 120x80 91120080; 120x90 9112009000
RES. SAFIRA 120(d) D_Path 120x90 1078420; 120x80 1078920
DIV. VERSUS 120 Selenium 120x80 92120080; 120x90 92120090
Orizon 120x90 1078620
Marina Star 120x80 97120080; 120x90 97120090;
120x70 96120070; 120x80 96120080; 120x90 96120090
Marina Plus 120x70 96120070; 120x80 96120080;
120x90 96120090
Marina 120x70 95120070; 120x80 95120080; 120x90 95120090
Waterline 120x70 107462; 120x80 107742
StepIn 120x70 107572; 120x80 107552; 120x90 107612
Piano 120x70 802410/803120/802050/802760;
120x75 802420/803130/802060/802770;
120x80 802430/803140/802070/802780;
120x90 802440/803150/802080/802790
Open 120x70 801220/801170; 120x75 801250/800990;
120x80 801280/801010; 120x90 801320/801020
New WcCare 120x90 800900
(a) **A versão com fixação lateral Ref.894121 é compatível com bases de comprimento \geq 120cm, desde que seja assegurada uma entrada mínima lateral ou frontal de 40cm.**
(d) **Compatível com bases de comprimento \geq 120cm e profundidade de 70-100cm, desde que seja assegurada uma entrada mínima lateral ou frontal de 40cm.**

PORTA SAFIRA 140 Marina Star 140x80 97120100; 140x90 97140090;
140x100(f) 97140100; 140x120(f) 97140120;
140x140(f) 97140140; 160x70(c) 97160070;
160x80(c) 97160080; 160x90(c) 97160090;
160x100(c)(f) 97160100; 160x120(c)(f) 97160120;
160x140(c)(f) 97160140
Marina Plus 140x70 96140070; 140x80 96140080;
140x90 96140090; 140x100(f) 96140100; 160x70(c) 96160070;
160x80(c) 96160080; 160x90(c) 96160090;
160x100(c)(f) 96160100
Marina 140x70 95140070; 140x80 95140080;
140x90 95140090; 140x100(f) 95140100; 140x120(f) 95140120;
160x70(c) 95160070; 160x80(c) 95160080; 160x90(c) 95160090;
160x100(c)(f) 95160100; 160x120(c)(f) 95160120
Waterline 140x70 107512
StepIn 140x70 107622; 140x80 107632; 140x90 107642
Piano 140x70 802490/803210/802140/802850;
140x75 802510/803220/802150/802860;
140x80 802520/803230/802160/802870;
140x90 802530/803240/802170/802880;
160x70(c) 802580/803290/802230/802940;
160x75(c) 802590/803310/802240/802950;
160x80(c) 802610/803320/802250/802960;
160x90(c) 802620/803330/802260/802970
Open 140x70 801230/801180; 140x75 801260/801030;
140x80 801290/801040; 140x90 801330/801050
160x70(c) 801630/801430; 160x75(c) 801640/801440;
160x80(c) 801650/801450; 160x90(c) 801660/801460
(c) **Compatível se adicionar o painel inline SAFIRA Ref.89682022.**
(f) **Apenas na tipologia de instalação de encastrar (entre 3 paredes).**

COMPATIBILIDADE

divisória

bases

RES. SCREEN 140(a)
DIV. VERSUS 140

Marina Star 140x70 97140070; 140x80 97140080; 140x90 97140090
Marina Plus 140x70 96140070; 140x80 96140080; 140x90 96140090
Marina 140x70 95140070; 140x80 95140080; 140x90 95140090
Waterline 140x70 107512
Stepln 140x70 107622; 140x80 107632; 140x90 107642
Piano 140x70 802490/803210/802140/802850; 140x75 802510/803220/802150/802860; 140x80 802520/803230/802160/802870; 140x90 802530/803240/802170/802880
Open 140x70 801230/801180; 140x75 801260/801030; 140x80 801290/801040; 140x90 801330/801050

(a) A versão com fixação lateral Ref.894141 é compatível com bases de comprimento ≥ 140cm, desde que seja assegurada uma entrada mínima lateral ou frontal de 40cm.

DIV. VERSUS 150

Marina Star 150x70 97150070; 150x80 97150080; 150x90 97150090
Marina Plus 150x70 96150070; 150x80 96150080; 150x90 9615009002
Marina 150x70 95150070; 150x80 95150080; 150x90 95150090
Piano 150x70 802540/803250/802180/802890; 150x75 802550/803260/802190/802910; 150x80 802560/803270/802210/802920; 150x90 802570/803280/802220/802930
Open 150x70 801590/801380

PORTA SAFIRA 160

Marina Star 160x70 97160070; 160x80 97160080; 160x90 97160090; 160x100(f) 9716010000; 160x120(f) 97160120; 180x70(c) 97180070; 180x80(c) 97180080; 180x90(c) 97180090; 180x100(c)(f) 97180100 180x120(c)(f) 97180120; 180x140(c)(f) 9718014000
Marina Plus 160x70 96160070; 160x80 96160080; 160x90 96160090; 160x100(f) 96160100; 180x70(c) 96180070; 180x80 96180080; 180x90(c) 96180090; 180x100(f) 96180100
Marina 180x70(c) 95180070; 180x80(c) 95180080; 180x90(c) 95180090; 180x100(c)(f) 95180100; 180x120(c)(f) 95180120; 160x70 95160070; 160x80 95160080; 160x90 95160090; 160x100(f) 95160100; 160x120 95160120;
Piano 160x70 802580/803290/802230/802940; 160x75 802590/803310/802240/802950; 160x80 802610/803320/802250/802960; 160x90 802620/803330/802260/802970; 180x70(c) 802630/803340/802270/802980; 180x75(c) 802640/803350/802280/802990; 180x80(c) 802650/803360/802290/803010; 180x90(c) 802660/803370/802310/803020;
Open 160x70 801630/801430; 160x75 801640/801440; 160x80 801650/801450; 160x90 801660/801460; 180x75(c) 801720/801520; 180x75(c) 801730/801530

(c) Compatível se adicionar o painel inline SAFIRA Ref.89682022.
(f) Apenas na tipologia de instalação de encastrar (entre 3 paredes).

RES. SCREEN 160(a)
DIV. VERSUS 160

Marina Star 160x70 97160070; 160x80 97160080; 160x90 97160090
Marina Plus 160x70 96160070; 160x80 96160080; 160x90 96160090
Marina 160x70 95160070; 160x80 95160080; 160x90 95160090
Piano 160x70 802580/803290/802230/802940; 160x75 802590/803310/802240/802950; 160x80 802610/803320/802250/802960; 160x90 802620/803330/802260/802970
Open 160x70 801630/801430; 160x75 801640/801440; 160x80 801650/801450; 160x90 801660/801460

(a) A versão com fixação lateral Ref.894161 é compatível com bases de comprimento ≥ 160cm, desde que seja assegurada uma entrada mínima lateral ou frontal de 40cm.

divisória

bases

DIV. VERSUS 170

Marina 170x70 95170070; 170x80 95170080; 170x90 95170090
Open 170x70 801470/801670; 170x75 801480/801680; 170x80 801490/801690; 170x90 801660/801460

DIV. VERSUS 180

Marina 180x70 95180070; 180x80 95180080; 180x90 95180090
Piano 180x70 802630/803340/802270/802980; 180x75 802640/803350/802280/802990; 180x80 802650/803360/802290/803010; 180x90 802660/803370/802310/803020
Open 180x75 801720/801520; 180x80 801730/801530

DIV. VERSUS 75x75

Moraira 75x75 107160
Mosaico 75x75 800260/800450/800440/800250/800240

DIV. VERSUS 80x80
DIV. SAFIRA 80x80

D_Path 80x80 1078720
Marina Star 80x80 97080080
Marina 80x80 95080080
Moraira 80x80 107245
Waterline 80x80 107480/107470
Stepln 80x80 107520
Piano 80x80 803520/803550/803580/803620

DIV. VERSUS 90x70

Marina Star 90x70 97090070
Marina Plus 90x70 96090070
Marina 90x70 95090070
Waterline 90x70 107442

DIV. VERSUS 90x90
DIV. SAFIRA 90x90

D_Path 90x90 1078520
Marina Star 90x90 97090090
Marina 90x90 95090090
Moraira 90x90 107250/107255
Stepln 90x90 107530
Piano 90x90 803530/803560/803590/803630
Millennium 90x90 800070
Face 90x90 800280

DIV. SAFIRA 100x100

Marina Plus 100x100 96100100
Marina 100x100 95100100
Piano 100x100 803570/803640/803540/803610
Face 100x100 800290

COMPATIBILIDADE

divisória

bases

PAINEL VERSUS 70
PAINEL SAFIRA 70

Marina Star 80x70(e) 97080070; 90x70(e) 97090070; 100x70 97100070; 110x70 97110070; 120x70 97120070; 130x70 97130070; 150x70 97150070; 160x70 97160070; 170x70 97170070; 180x70 97180070
Marina Plus 90x70(e) 96090070; 100x70 96100070; 110x70 96110070; 120x70 96120070; 130x70 96130070; 140x70 96140070; 150x70 96150070; 160x70 96160070; 170x70 96170070; 180x70 96180070
Marina 80x70(e) 95080070; 90x70 95090070; 100x70 95100070; 110x70 95110070; 120x70 95120070; 130x70 95130070; 140x70 95140070; 150x70 95150070; 160x70 95160070; 170x70 95170070; 180x70 95180070;
Moraíra 100x70 107192; 120x70 107202
Waterline 90x70(e) 107442; 100x70 107452; 120x70 107462; 140x70 107512
StepIn 100x70 107562; 120x70 107572; 140x70 107622
Piano 100x70 802360/803070/802010/802720; 120x70 802410/803120/802050/802760; 130x70 802450/803160/802090/802810; 140x70 802490/803210/802140/802850; 150x70 802540/803250/802180/802890; 160x70 802580/803290/802230/802940; 180x70 802630/803340/802270/802980
Open 100x70 801210/801160; 120x70 801220/801170; 140x70 801230/801180; 150x70 801590/801380; 160x70 801630/801430; 170x70 801670/801470
(e) Exclusivo para painel Safira 70.

PAINEL VERSUS 75

Piano 100x75 802370/803080/802020/802730; 120x75 802420/803130/802060/802770; 130x75 802460/803170/802110/802820; 140x75 802510/803220/802150/802860; 150x75 802550/803260/802190/802910; 160x75 802590/803310/802240/802950; 180x75 802640/803350/802280/802990
Open 100x75 801240/800960; 120x75 801250/800990; 140x75 801260/801030; 160x75 801640/801440; 170x75 801680/801480; 180x75 801720/801520

PAINEL VERSUS 80
PAINEL SAFIRA 80

Cobalt 100x80 91100080; 120x80 91120080
Selenium 100x80 92100080; 120x80 92120080
D_Path 80x80(e) 1078720; 100x80 1078820; 120x80 1078920
Marina Star 80x80(e) 97080080; 90x80(e) 97090080; 100x80 97100080; 120x80 97120080; 130x80 97130080; 140x80 97140080; 150x80 97150080; 160x80 97160080; 180x80 97170080
Marina Plus 80x80(e) 96080080; 90x80(e) 96090080; 100x80 96100080; 120x80 96120080; 130x80 96130080; 140x80 96140080; 150x80 96150080; 160x80 96160080; 180x80 9618008002
Marina 80x80(e) 95080080; 90x80(e) 95090080; 100x80 95100080; 110x80 95110080; 120x80 95120080; 130x80 95130080; 140x80 95140080; 150x80 95150080; 160x80 95160080; 170x80 95170080; 180x80 95180080; 190x80 95190080
Moraíra 80x80(e) 107245;
Waterline 80x80(e) 107480/107470; 100x80 107722
StepIn 80x80(e) 107520; 100x80 107542; 120x80 107552; 140x80 107632
Piano 80x80(e) 803520/803550/803580/803620; 100x80 802380/803090/802030/802740; 120x80 802430/803140/802070/802780; 130x80 802470/803180/802120/802830; 140x80 802520/803230/802160/802870; 150x80 802560/803270/802210/802920; 160x80 802610/803320/802250/802960; 180x80 802650/803360/802290/803010
Open 100x80 801270/800970; 120x80 801280/801010; 140x80 801290/801040; 160x80 801650/801450; 170x80 801690/801490; 180x80 801730/801530
(e) Exclusivo para painel Safira 70.

divisória

bases

PAINEL VERSUS 90
PAINEL SAFIRA 90

Cobalt 120x90 91120090
D_Path 90x90(e) 1078520; 120x90 1078420
Selenium 120x90 92120090
Orizon 120x90 1078620
Marina Star 90x90(e) 97090090; 90x70(e) 97090070; 90x80(e) 97090080; 100x90 97100090; 110x90 97110090; 120x90 97120090; 130x90 97130090; 140x90 97140090; 150x90 97150090; 160x90 97160090; 170x90 97170090; 180x90 97180090
Marina Plus 90x90(e) 96090090; 90x70(e) 96090070; 90x80(e) 96090080; 100x90 96100090; 110x90 96110090; 120x90 96120090; 130x90 96130090; 140x90 96140090; 150x90 96150090; 160x90 96160090; 170x90 96170090; 180x90 96180090
Marina 90x90(e) 95090080; 90x90(e) 95090090; 100x90 95100090; 110x90 95110090; 120x90 95120090; 130x90 95130090; 140x90 95140090; 150x90 95150090; 160x90 95160090; 170x90 95170090; 180x90 95180090
Moraíra 90x90(e) 107250/107245/107255
Waterline 90x90(e) 107500/107780
StepIn 90x90(e) 107540; 120x90 107612
Piano 120x90 802440/802050; 90x90(e) 803530/803560/803590/803630
Open 120x90 801320/801020
New WcCare 120x90 800900
Millennium 90x90(e) 800070
Face 90x90(e) 800280
(e) Exclusivo para painel Safira 70.





Casa de banho

- 299 WCA
- 301 Line 42
- 304 Advance
- 307 Master 40
- 310 Tube
- 315 Tube Eco
- 317 New Ícone
- 323 Ícone
- 325 Ícone Eco
- 326 Torus
- 328 Single Plus
- 329 Single
- 330 Start
- 332 Easy
- 334 Cetus Basic
- 335 Rimini
- 338 Lock
- 339 Eco
- 341 XS
- 341 Simple 30

342 Mini-Misturadoras

Electrónicas

- 343 Basic
- 344 Hera
- 344 Bio
- 345 Advance
- 345 Wave
- 346 Twocare
- 346 Novel
- 347 Tube
- 348 Square
- 348 Unit
- 349 Plan
- 350 Controlo remoto

351 Chuveiros

353 Pinhas

357 Hastes

359 Conjuntos

360 Rampas

362 Kits duche

366 Injetores / Joelhos

367 Suportes

367 Flexíveis

368 Componentes



> P. 368 VÁLVULAS

Referência	Descrição	€ Cromo
5114300	MISTURADORA MONOCOMANDO LAVATÓRIO ALTA WCA C/VÁLVULA TIC-TAC ☞ 45x173x275mm / 3.0Kg Inclui flexíveis Q/F em malha inox, válvula e kit de fixação.	235,00€
5114301	MISTURADORA MONOCOMANDO LAVATÓRIO ALTA WCA S/VDA ☞ 45x173x275mm / 3.0Kg Inclui flexíveis Q/F em malha inox e kit de fixação.	200,00€

Referência	Descrição	€ Cromo
5110400	MISTURADORA MONOCOMANDO BIDE WCA C/VÁLVULA TIC-TAC ☞ 45x164x140mm / 2.4Kg Inclui flexíveis Q/F em malha inox, válvula e kit de fixação.	230,00€
5110401	MISTURADORA MONOCOMANDO BIDE WCA S/VDA ☞ 45x164x140mm / 2.4Kg Inclui flexíveis Q/F em malha inox e kit de fixação.	200,00€

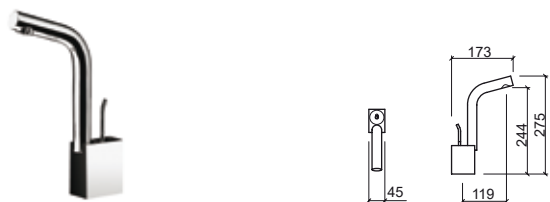

Referência	Descrição	€ Cromo
5110300	MISTURADORA MONOCOMANDO LAVATÓRIO WCA C/VÁLVULA TIC-TAC ☞ 45x173x140mm / 2.7Kg Inclui flexíveis Q/F em malha inox, válvula e kit de fixação.	230,00€
5110301	MISTURADORA MONOCOMANDO LAVATÓRIO WCA S/VDA ☞ 45x173x140mm / 2.4Kg Inclui flexíveis Q/F em malha inox e kit de fixação.	200,00€



LEGENDA.

☞ Em caixa



> P. 368 VÁLVULAS

Referência	Descrição	€ Cromo
5110001	MISTURADORA MONOCOMANDO LAVATÓRIO WCA FIXAÇÃO AO CHÃO CANO CURVO Em caixa $\emptyset 123 \times 238 \times 1062 \text{mm}$ / 12.6Kg Inclui flexíveis Q/F em malha inox, base de entrada de água e kit de fixação.	850,00€

Referência	Descrição	€ Cromo
5110101	MISTURADORA MONOCOMANDO LAVATÓRIO WCA FIXAÇÃO AO CHÃO CANO L Em caixa $\emptyset 123 \times 279 \times 1073 \text{mm}$ / 12.7Kg Inclui flexíveis Q/F em malha inox, base de entrada de água e kit de fixação.	850,00€

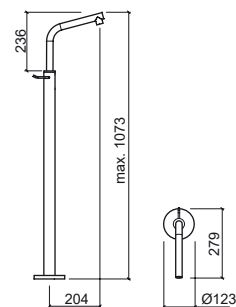
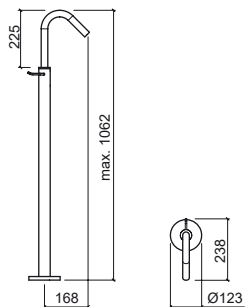



> P. 368 VÁLVULAS

Referência	Descrição	€ Cromo	€ Cor
------------	-----------	---------	-------

5554301 MISTURADORA MONOCOMANDO LAVATÓRIO ALTA LINE 42 S/VDA **215,00€** **300,00€**
 Em caixa 50x198x327mm / 2.3Kg
 Inclui flexíveis Q/F em malha inox e kit de fixação.
 Cores disponíveis: **cromado, branco** ou **preto**.
 Débito a 3 Bar com abertura total (50% fria + 50% quente): 7.8/l/m

5554301 MISTURADORA MONOCOMANDO LAVATÓRIO ALTA LINE 42 S/VDA **350,00€**
 Em caixa 50x198x327mm / 2.3Kg
 Inclui flexíveis Q/F em malha inox e kit de fixação.
 Cores disponíveis: **níquel**.
 Débito a 3 Bar com abertura total (50% fria + 50% quente): 7.8/l/m

5554301 MISTURADORA MONOCOMANDO LAVATÓRIO ALTA LINE 42 S/VDA **350,00€**
 Em caixa 50x198x327mm / 2.3Kg
 Inclui flexíveis Q/F em malha inox e kit de fixação.
 Cores disponíveis: **grafite, cobre** ou **dourado**.
 Débito a 3 Bar com abertura total (50% fria + 50% quente): 7.8/l/m

5554301 MISTURADORA MONOCOMANDO LAVATÓRIO ALTA LINE 42 S/VDA **360,00€**
 Em caixa 50x198x327mm / 2.3Kg
 Inclui flexíveis Q/F em malha inox e kit de fixação.
 Cores disponíveis: **rainbow**.
 Débito a 3 Bar com abertura total (50% fria + 50% quente): 7.8/l/m

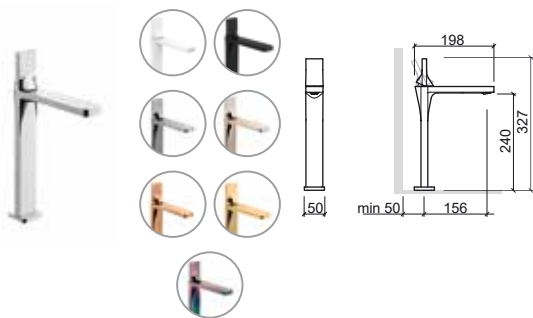

Referência	Descrição	€ Cromo	€ Cor
------------	-----------	---------	-------

5550301 MISTURADORA MONOCOMANDO LAVATÓRIO LINE 42 S/VDA **195,00€** **205,00€**
 Em caixa 50x147x193mm / 1.6Kg
 Inclui flexíveis Q/F em malha inox e kit de fixação.
 Cores disponíveis: **cromado, branco** ou **preto**.
 Débito a 3 Bar com abertura total (50% fria + 50% quente): 7.8/l/m

5550301 MISTURADORA MONOCOMANDO LAVATÓRIO LINE 42 S/VDA **240,00€**
 Em caixa 50x147x193mm / 1.6Kg
 Inclui flexíveis Q/F em malha inox e kit de fixação.
 Cores disponíveis: **níquel**.
 Débito a 3 Bar com abertura total (50% fria + 50% quente): 7.8/l/m

5550301 MISTURADORA MONOCOMANDO LAVATÓRIO LINE 42 S/VDA **240,00€**
 Em caixa 50x147x193mm / 1.6Kg
 Inclui flexíveis Q/F em malha inox e kit de fixação.
 Cores disponíveis: **grafite, cobre** ou **dourado**.
 Débito a 3 Bar com abertura total (50% fria + 50% quente): 7.8/l/m

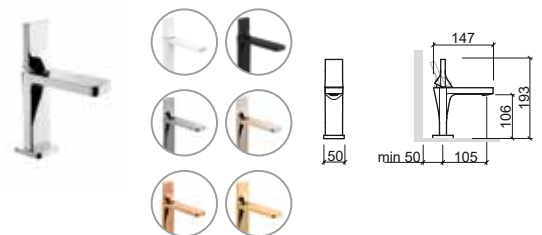

Referência	Descrição	€ Cromo	€ Cor
------------	-----------	---------	-------

5557301 MISTURADORA MONOCOMANDO LAVATÓRIO SÊNIOR LINE 42 S/VDA **210,00€** **220,00€**
 Em caixa 50x167x218mm / 1.8Kg
 Inclui flexíveis Q/F em malha inox e kit de fixação.
 Cores disponíveis: **cromado, branco** ou **preto**.
 Débito a 3 Bar com abertura total (50% fria + 50% quente): 7.8/l/m



Referência	Descrição	€ Cromo	€ Cor
------------	-----------	---------	-------

5550401 MISTURADORA MONOCOMANDO BIDÊ LINE 42 S/VDA **195,00€** **205,00€**
 Em caixa 50x129x172mm / 1.5Kg
 Inclui flexíveis Q/F em malha inox e kit de fixação.
 Cores disponíveis: **cromado, branco** ou **preto**.
 Débito a 3 Bar com abertura total (50% fria + 50% quente): 7.8/l/m

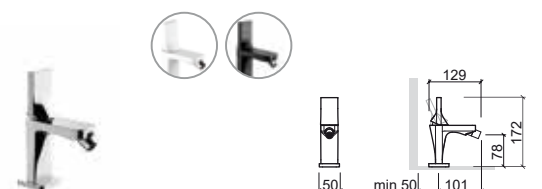

LEGENDA.

- Em caixa
- Misturadora sénior

Referência Descrição € Cromo € Cor

5550801 **MISTURADORA MONOCOMANDO BANHEIRA LINE 42 S/CHUVEIRO** **265,00€** **280,00€**
 220x176x130mm / 2.3Kg
 Não inclui flexível, chuveiro e suporte de chuveiro.
 Cores disponíveis: **cromado, branco** ou **preto**.
 Débito a 3 Bar com abertura total (50% fria + 50% quente): 14.5l/m

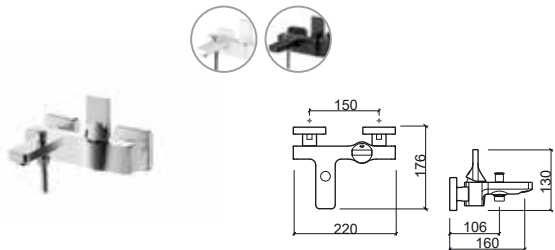

Referência Descrição € Cromo

5552701 **MISTURADORA ENCASTRAR BASE LINE 42** **240,00€**
 209x77x105mm / 2.2Kg
 Inclui aro em inox - opção de instalação com caixa de encastrar ref. 5C556701 (não incluída). Débito a 3 Bar com abertura total (50% fria + 50% quente): 18.0l/m

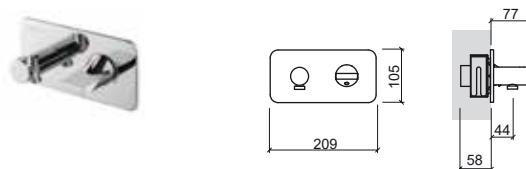

Referência Descrição € Cromo € Cor

5550701 **MISTURADORA MONOCOMANDO BASE LINE 42 S/CHUVEIRO** **230,00€** **250,00€**
 220x78x135mm / 2.0Kg
 Não inclui flexível, chuveiro e suporte de chuveiro.
 Cores disponíveis: **cromado, branco** ou **preto**.
 Débito a 3 Bar com abertura total (50% fria + 50% quente): 22.5l/m

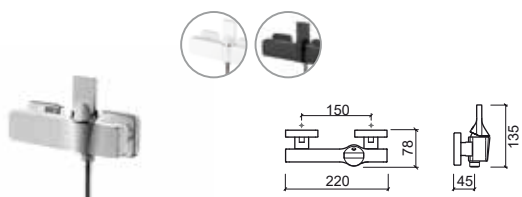

Referência Descrição € Cromo

5557101 **MISTURADORA ENCASTRAR 3 VIAS LINE 42** **165,00€**
 163x76x105mm / 1.6Kg
 Inclui aro em inox - opção de instalação com caixa de encastrar ref. 5C556701 (não incluída). Débito a 3 Bar com abertura total (50% fria + 50% quente): 18.0l/m

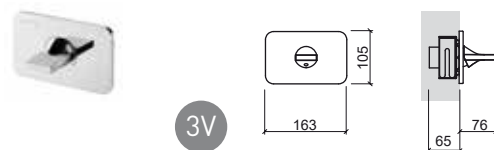

Referência Descrição € Cromo

5552301 **MISTURADORA ENCASTRAR LAVATÓRIO LINE 42** **260,00€**
 209x196x105mm / 2.6Kg
 Inclui aro em inox - opção de instalação com caixa de encastrar ref. 5C552301 (não incluída). Débito a 3 Bar com abertura total (50% fria + 50% quente): 13.5l/m

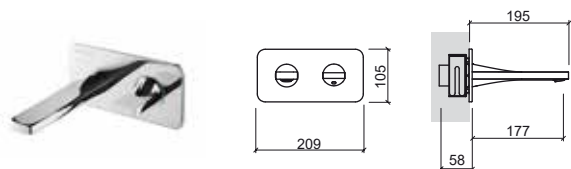

Referência Descrição € Cromo

5556701 **MISTURADORA ENCASTRAR 4 VIAS LINE 42 C/INVERSOR P/CHUVEIRO E SAÍDA LIVRE** **300,00€**
 328x77x105mm / 3.5Kg
 Inclui aro em inox - opção de instalação com caixa de encastrar ref. 5C556701 (não incluída).
 Débito a 3 Bar com abertura total (50% fria + 50% quente): 12.0l/m (**chuveiro de mão**).
 Débito a 3 Bar com abertura total (50% fria + 50% quente): 18.0l/m (**saída livre superior**).

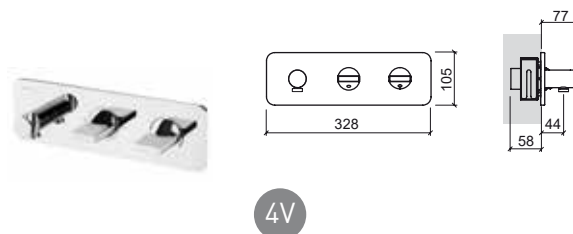



> P. 368 VÁLVULAS

Referência	Descrição	€ Cromo
5557801	MISTURADORA ENCASTRAR 4 VIAS LINE 42 C/INVERSOR P/BICA E SAÍDA LIVRE 328x196x105mm / 3.8Kg Inclui aro em inox - opção de instalação com caixa de encastrar ref. 5C556701 (não incluída). Débito a 3 Bar com abertura total (50% fria + 50% quente): 11.5l/m (bica). Débito a 3 Bar com abertura total (50% fria + 50% quente): 18.0l/m (saída livre superior).	330,00€

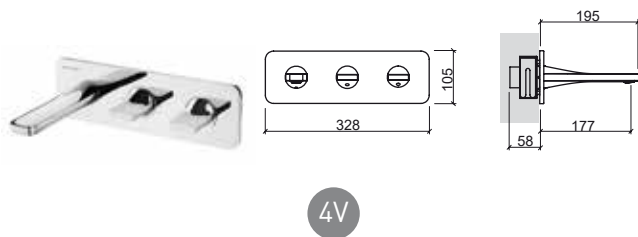

4V

Referência	Descrição	€ Cromo
5C552301	1 CAIXA P/MIST. DE ENCASTRAR LAVATORIO/DUCHE LINE 42 214x116x178 / 1.1Kg Em Inox. Para Ref. 5552301 e 5552701.	51,85€
5C557101	2 CAIXA P/MIST. DE ENCASTRAR 3 VIAS LINE 42 172x116x178 / 0.9Kg Em Inox. Para Ref. 5557101.	51,85€
5C556701	3 CAIXA P/MIST. DE ENCASTRAR 4 VIAS LINE 42 C/INVERSOR P/CHUV. E SAÍDA LIVRE 337x116x178 / 1.8Kg Em Inox. Para Ref. 5556701 e 5557801.	65,15€
5C552801	4 CAIXA P/MIST. DE ENCASTRAR 4 VIAS LINE 42 C/INVERSOR P/CHUV. E BICA 388x116x178 / 1.2Kg Em Inox. Para Ref. 5552801.	65,15€

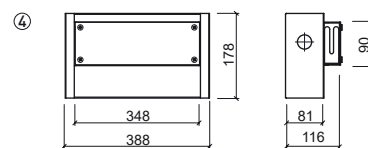
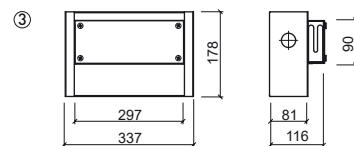
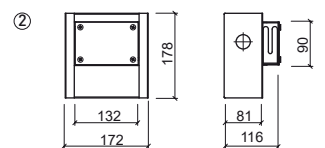
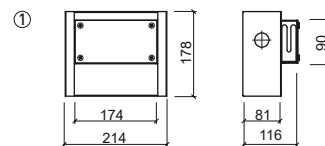

Referência	Descrição	€ Cromo
5552801	MISTURADORA ENCASTRAR 4 VIAS LINE 42 C/INVERSOR P/CHUVEIRO E BICA 379x196x105mm / 4.5Kg Inclui aro em inox - opção de instalação com caixa de encastrar ref. 5C552801 (não incluída). Débito a 3 Bar com abertura total (50% fria + 50% quente): 12.0l/m (bica). Débito a 3 Bar com abertura total (50% fria + 50% quente): 11.5l/m (chuveiro de mão).	365,00€

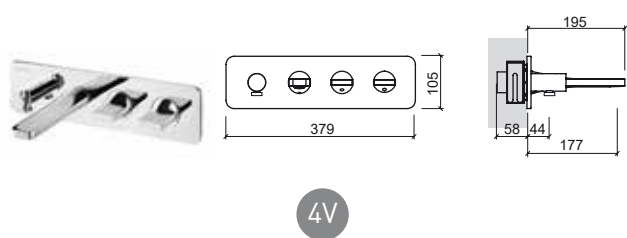

4V

LEGENDA.

Em caixa

ADVANCE



> P. 368 VÁLVULAS

Referência Descrição € Cromo

5274301 MISTURADORA MONOCOMANDO LAVATÓRIO ALTA ADVANCE S/VDA **185,00€**
 44x190x330mm / 2.7Kg
 Inclui flexíveis Q/F em malha inox e kit de fixação.
 Débito 4.0 a 6.0l/m nos 8°.

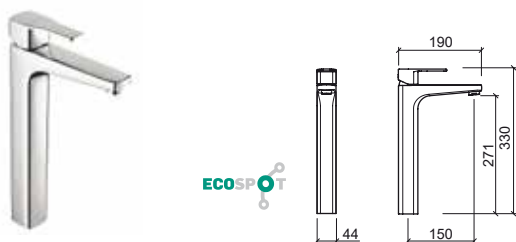

Referência Descrição € Cromo

5277300 MISTURADORA MONOCOMANDO LAVATÓRIO SÊNIOR ADVANCE C/VDA **130,00€**
 44x221x177mm / 2.2Kg
 Inclui flexíveis Q/F em malha inox, VDA e kit de fixação.
 Débito 4.0 a 6.0l/m nos 8°.

5277301 MISTURADORA MONOCOMANDO LAVATÓRIO SÊNIOR ADVANCE S/VDA **115,00€**
 44x189x177mm / 1.8Kg
 Inclui flexíveis Q/F em malha inox e kit de fixação.
 Débito 4.0 a 6.0l/m nos 8°.

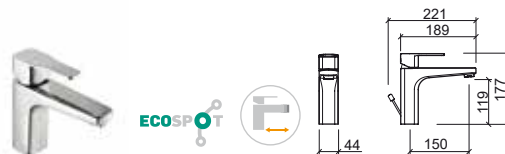

Referência Descrição € Cromo

5274331 MISTURADORA MONOCOMANDO LAVATÓRIO ALTA COLD OPEN ADVANCE S/VDA **185,00€**
 44x190x330mm / 2.7Kg
 Inclui flexíveis Q/F em malha inox e kit de fixação.
 Débito 4.0 a 6.0l/m nos 8°.

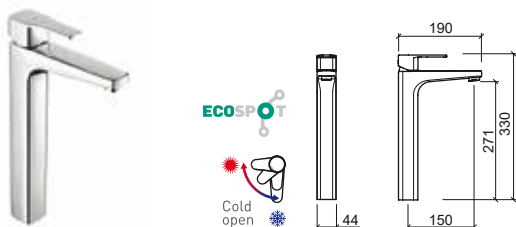

Referência Descrição € Cromo

5277330 MISTURADORA MONOCOMANDO LAVATÓRIO SÊNIOR COLD OPEN ADVANCE C/VDA **130,00€**
 44x221x177mm / 2.2Kg
 Inclui flexíveis Q/F em malha inox, VDA e kit de fixação.
 Débito 4.0 a 6.0l/m nos 8°.

5277331 MISTURADORA MONOCOMANDO LAVATÓRIO SÊNIOR COLD OPEN ADVANCE S/VDA **115,00€**
 44x189x177mm / 1.8Kg
 Inclui flexíveis Q/F em malha inox e kit de fixação.
 Débito 4.0 a 6.0l/m nos 8°.



LEGENDA.

Referência Descrição € Cromo

5270300 **MISTURADORA MONOCOMANDO LAVATÓRIO ADVANCE C/VDA** **135,00€**
 Em caixa 44x178x157mm / 1.9Kg
 Inclui flexíveis Q/F em malha inox, VDA e kit de fixação.
 Débito 4.0 a 6.0l/m nos 8°.

5270301 **MISTURADORA MONOCOMANDO LAVATÓRIO ADVANCE S/VDA** **120,00€**
 Em caixa 44x149x157mm / 1.4Kg
 Inclui flexíveis Q/F em malha inox e kit de fixação.
 Débito 4.0 a 6.0l/m nos 8°.



Referência Descrição € Cromo

5270400 **MISTURADORA MONOCOMANDO BIDE ADVANCE C/VDA** **135,00€**
 Em caixa 44x148x137mm / 1.6Kg
 Inclui flexíveis Q/F em malha inox, VDA e kit de fixação.
 Débito 4.0 a 6.0l/m nos 8°.

5270401 **MISTURADORA MONOCOMANDO BIDE ADVANCE S/VDA** **120,00€**
 Em caixa 44x124x137mm / 1.3Kg
 Inclui flexíveis Q/F em malha inox e kit de fixação.
 Débito 4.0 a 6.0l/m nos 8°.



Referência Descrição € Cromo

5270330 **MISTURADORA MONOCOMANDO LAVATÓRIO COLD OPEN ADVANCE C/VDA** **135,00€**
 Em caixa 44x178x157mm / 1.9Kg
 Inclui flexíveis Q/F em malha inox, VDA e kit de fixação.
 Débito 4.0 a 6.0l/m nos 8°.

5270331 **MISTURADORA MONOCOMANDO LAVATÓRIO COLD OPEN ADVANCE S/VDA** **120,00€**
 Em caixa 44x149x157mm / 1.4Kg
 Inclui flexíveis Q/F em malha inox e kit de fixação.
 Débito 4.0 a 6.0l/m nos 8°.



Referência Descrição € Cromo

5270801 **MISTURADORA MONOCOMANDO BANHEIRA ADVANCE S/CHUVEIRO** **180,00€**
 Em caixa 288x193x70mm / 2.7Kg
 Não inclui flexíveis, chuveiro e suporte de chuveiro.
 Débito 6.6 a 9.0l/m nos 8°.

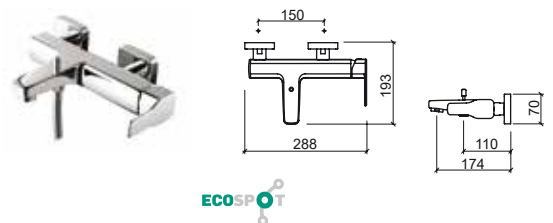

Referência Descrição € Cromo

5272301 **MISTURADORA ENCASTRAR LAVATÓRIO ADVANCE** **210,00€**
 Em caixa 208x195x142mm / 2.6Kg
 Débito a 3 Bar com abertura total (50% fria + 50% quente): 17.0l/m

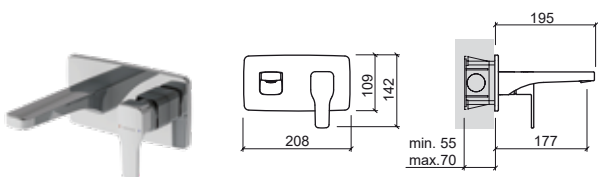

Referência Descrição € Cromo

5270701 **MISTURADORA MONOCOMANDO BASE ADVANCE S/CHUVEIRO** **165,00€**
 Em caixa 288x150x70mm / 2.3Kg
 Não inclui flexíveis, chuveiro e suporte de chuveiro.
 Débito 6.6 a 9.0l/m nos 8°.

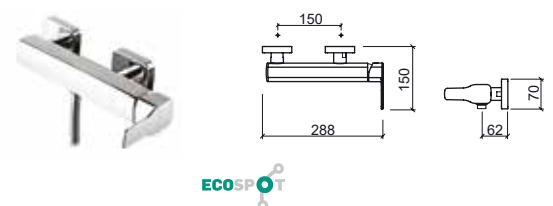

LEGENDA.

Em caixa Sistema Cold Open

ADVANCE

Referência Descrição € Cromo

5271701C MIST. ENCASTRAR 3 VIAS ADVANCE **90,00€**

109x66x142mm / 1.1Kg
 Débito a 3 Bar com abertura total (50% fria + 50% quente): 25.0l/m.

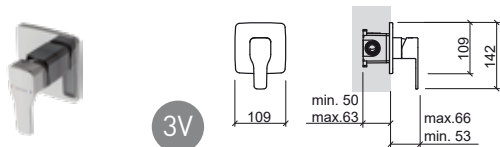

Referência Descrição € Cromo

5271801C MIST. ENCASTRAR 4 VIAS ADVANCE **160,00€**

109x68x197mm / 1.7Kg
 Débito a 3 Bar com abertura total (50% fria + 50% quente): saída inferior 23.0l/m saída superior 17.0l/m.

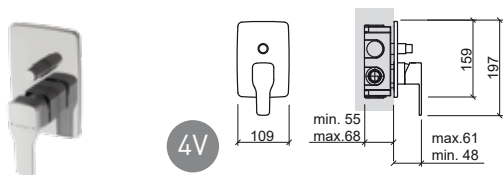

Referência Descrição € Cromo

5271601C MIST. ENCASTRAR 5 VIAS ADVANCE **190,00€**

109x73x197mm / 1.7Kg
 Débito a 3 Bar com abertura total (50% fria + 50% quente): 19.0l/m.

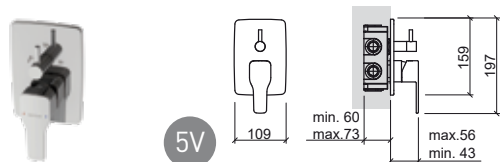

Referência Descrição € Cromo

5276701 KIT DE DUCHE C/ REGULAÇÃO TELESCÓPICA C/ MIST. MONOCOMANDO ADVANCE C/CHUVEIRO E PINHA **390,00€**

289x535x1457mm / 5.4Kg
 Inclui pinha Ø200, chuveiro de mão tipo Duo em ABS, flexível em inox 1.7m dupla agrafatura suporte de chuveiro regulável em altura e kit de fixação.

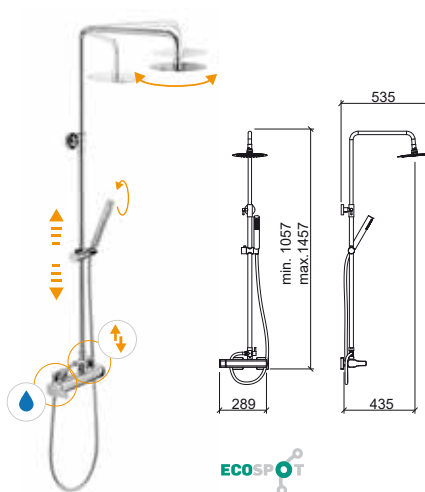

LEGENDA.



> P. 368 VÁLVULAS

Referência	Descrição	€ Cromo
5254300	MISTURADORA MONOCOMANDO LAVATÓRIO ALTA MASTER 40 C/VDA ☞ Ø48x205x315mm / 2.4Kg Inclui flexíveis Q/F em malha inox e kit de fixação. Débito a 3 Bar com abertura total (50% fria + 50% quente): 5.0l/m	240,00€
5254301	MISTURADORA MONOCOMANDO LAVATÓRIO ALTA MASTER 40 S/VDA ☞ Ø48x187x315mm / 2.0Kg Inclui flexíveis Q/F em malha inox e kit de fixação. Débito a 3 Bar com abertura total (50% fria + 50% quente): 5.0l/m	225,00€

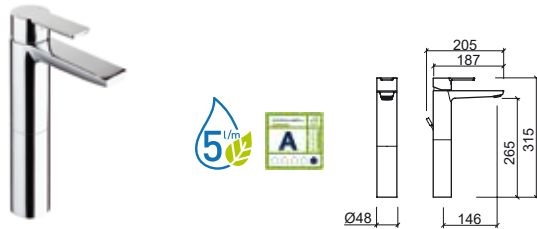

Referência	Descrição	€ Cromo
5250300	MISTURADORA MONOCOMANDO LAVATÓRIO MASTER 40 C/VDA ☞ Ø48x172x144mm / 1.9Kg Inclui flexíveis Q/F em malha inox, VDA e kit de fixação. Débito a 3 Bar com abertura total (50% fria + 50% quente): 5.0l/m	110,00€
5250301	MISTURADORA MONOCOMANDO LAVATÓRIO MASTER 40 S/VDA ☞ Ø48x147x144mm / 1.5Kg Inclui flexíveis Q/F em malha inox e kit de fixação. Débito a 3 Bar com abertura total (50% fria + 50% quente): 5.0l/m	95,00€



Referência	Descrição	€ Cromo
5257300	MISTURADORA MONOCOMANDO LAVATÓRIO SÊNIOR MASTER 40 C/VDA ☞ Ø48x207x163mm / 1.9Kg Inclui flexíveis Q/F em malha inox, VDA e kit de fixação. Débito a 3 Bar com abertura total (50% fria + 50% quente): 5.0l/m	150,00€
5257301	MISTURADORA MONOCOMANDO LAVATÓRIO SÊNIOR MASTER 40 S/VDA ☞ Ø48x187x163mm / 1.5Kg Inclui flexíveis Q/F em malha inox e kit de fixação. Débito a 3 Bar com abertura total (50% fria + 50% quente): 5.0l/m	135,00€



Referência	Descrição	€ Cromo
5250400	MISTURADORA MONOCOMANDO BIDE MASTER 40 C/VDA ☞ Ø48x142x123mm / 1.7Kg Inclui flexíveis Q/F em malha inox, VDA e kit de fixação. Débito a 3 Bar com abertura total (50% fria + 50% quente): 5.0l/m	110,00€
5250401	MISTURADORA MONOCOMANDO BIDE MASTER 40 S/VDA ☞ Ø48x118x123mm / 1.3Kg Inclui flexíveis Q/F em malha inox e kit de fixação. Débito a 3 Bar com abertura total (50% fria + 50% quente): 5.0l/m	95,00€



LEGENDA.

- ☞ Em caixa
- ☞ Misturadora sénior

MASTER 40



> P. 368 VÁLVULAS

Referência	Descrição	€ Cromo
5252301	MISTURADORA ENCASTRAR HORIZONTAL LAVATÓRIO MASTER 40 200x232x136mm / 2.7Kg	210,00€
	Débito a 3 Bar com abertura total (50% fria + 50% quente): 5.0l/m	



Referência	Descrição	€ Cromo
5250801	MISTURADORA MONOCOMANDO BANHEIRA MASTER 40 C/CHUVEIRO 220x189x113mm / 2.3Kg	180,00€
	Inclui chuveiro 1 função, flexível em inox 1.70m, suporte de chuveiro e limitador de caudal. Débito a 3 Bar com abertura total (50% fria + 50% quente): 21.7l/m (bica) ou 8.0l/m (se aplicar o limitador no chuveiro de mão).	

Referência	Descrição	€ Cromo
5250801C	MISTURADORA MONOCOMANDO BANHEIRA MASTER 40 S/CHUVEIRO 220x189x113mm / 2.0Kg	160,00€
	Inclui limitador de caudal. Não inclui chuveiro, flexível e suporte de chuveiro. Débito a 3 Bar com abertura total (50% fria + 50% quente): 21.7l/m (bica) ou 8.0l/m (se aplicar o limitador no chuveiro de mão).	

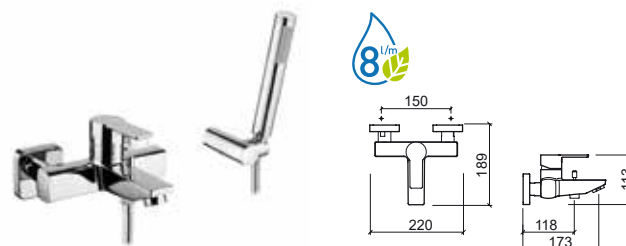

Referência	Descrição	€ Cromo
5250701	MISTURADORA MONOCOMANDO BASE MASTER 40 C/CHUVEIRO 220x150x113mm / 1.9Kg	150,00€
	Inclui chuveiro 1 função, flexível em inox 1.70m e suporte de chuveiro e limitador de caudal. Débito a 3 Bar com abertura total (50% fria + 50% quente): 8.0l/m (se aplicar o limitador no chuveiro de mão).	

Referência	Descrição	€ Cromo
5250701C	MISTURADORA MONOCOMANDO BASE MASTER 40 S/CHUVEIRO 220x150x113mm / 1.6Kg	125,00€
	Inclui limitador de caudal. Não inclui chuveiro, flexível e suporte de chuveiro. Débito a 3 Bar com abertura total (50% fria + 50% quente): 8.0l/m (se aplicar o limitador no chuveiro de mão).	

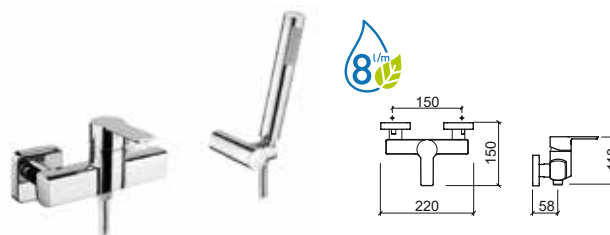

LEGENDA.

Em caixa

MASTER 40

Referência	Descrição	€ Cromo
5251701C	MISTURADORA ENCASTRAR 3 VIAS MASTER 40 ESPELHO REDONDO ☐ Ø135x62x153mm / 1.0Kg Débito a 3 Bar com abertura total (50% fria + 50% quente): 27.5l/m	90,00€

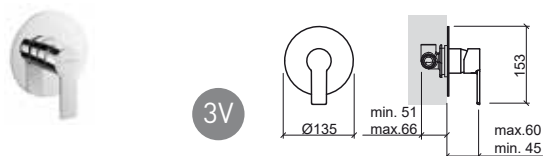

Referência	Descrição	€ Cromo
5257101C	MISTURADORA ENCASTRAR 3 VIAS MASTER 40 ESPELHO QUADRADO ☐ 115x62x143mm / 1.0Kg Débito a 3 Bar com abertura total (50% fria + 50% quente): 27.5l/m	90,00€

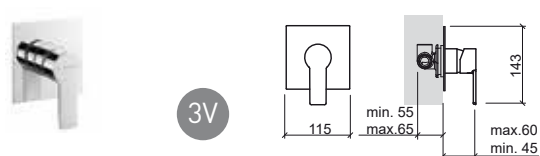

Referência	Descrição	€ Cromo
5251801C	MISTURADORA ENCASTRAR 4 VIAS CENTRAL MASTER 40 ESPELHO REDONDO ☐ Ø135x62x172mm / 1.4Kg Débito a 3 Bar com abertura total (50% fria + 50% quente): saída inferior 25.5l/m saída superior 19.5l/m	140,00€

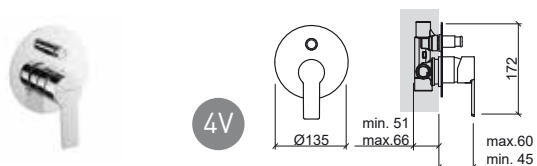

Referência	Descrição	€ Cromo
5257801C	MISTURADORA ENCASTRAR 4 VIAS CENTRAL MASTER 40 ESPELHO RETANGULAR ☐ 115x62x184mm / 1.5Kg Débito a 3 Bar com abertura total (50% fria + 50% quente): saída inferior 25.5l/m saída superior 19.5l/m	140,00€

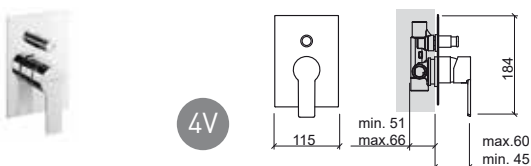

Referência	Descrição	€ Cromo
5251601C	MISTURADORA ENCASTRAR 5 VIAS CENTRAL MASTER 40 ESPELHO REDONDO ☐ Ø135x56x172mm / 1.5Kg Débito a 3 Bar com abertura total (50% fria + 50% quente): 19.0l/m	170,00€

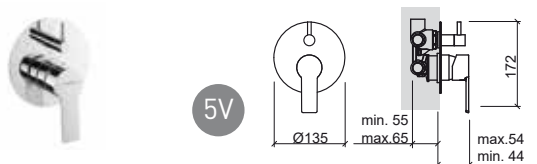

Referência	Descrição	€ Cromo
5257601C	MISTURADORA ENCASTRAR 5 VIAS CENTRAL MASTER 40 ESPELHO RETANGULAR ☐ 115x62x184mm / 1.6Kg Débito a 3 Bar com abertura total (50% fria + 50% quente): 19.0l/m	170,00€

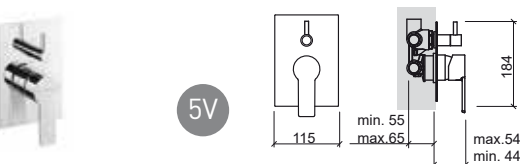

Referência	Descrição	€ Cromo
5256701	KIT C/MISTURADORA C/RAMPA DUCHE MASTER 40 C/CHUVEIRO E PINHA ☐ 220x556x1242mm / 5.7Kg Inclui pinha Face Ø180, chuveiro de mão Duo, flexível 1.5m, suporte de chuveiro regulável em altura e kit de fixação.	380,00€

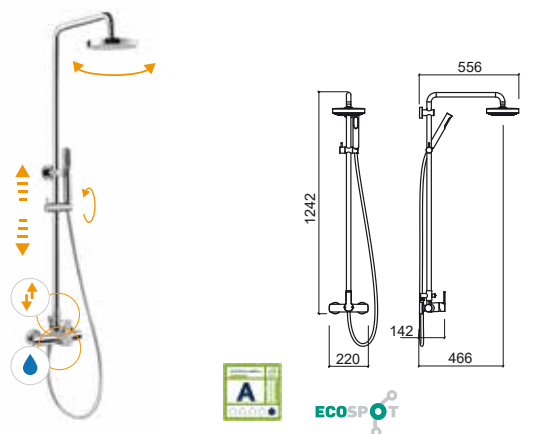

LEGENDA.

☐ Em caixa

TUBE



> P. 368 VÁLVULAS

Referência	Descrição	€ Cromo
5314300	MISTURADORA MONOCOMANDO LAVATÓRIO ALTA TUBE C/VDA ☞ Ø45x183x328mm / 3.7Kg Inclui flexíveis Q/F em malha inox, VDA e kit de fixação. Débito a 3 Bar com abertura total (50% fria + 50% quente): 15.0l/m	235,00€

5314301	MISTURADORA MONOCOMANDO LAVATÓRIO ALTA TUBE S/VDA ☞ Ø45x172x328mm / 3.7Kg Inclui flexíveis Q/F em malha inox e kit de fixação. Débito a 3 Bar com abertura total (50% fria + 50% quente): 15.0l/m	220,00€
----------------	---	----------------

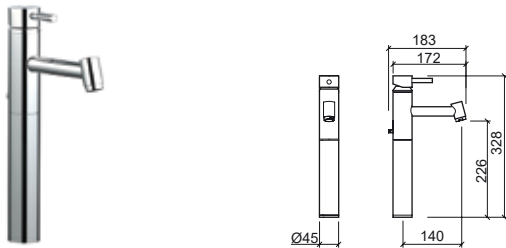

Referência	Descrição	€ Cromo
5310300	MISTURADORA MONOCOMANDO LAVATÓRIO TUBE C/VDA ☞ Ø45x163x153mm / 2.5Kg Inclui flexíveis Q/F em malha inox, VDA e kit de fixação. Débito a 3 Bar com abertura total (50% fria + 50% quente): 15.0l/m	170,00€

5310301	MISTURADORA MONOCOMANDO LAVATÓRIO TUBE S/VDA ☞ Ø45x152x153mm / 2.5Kg Inclui flexíveis Q/F em malha inox e kit de fixação. Débito a 3 Bar com abertura total (50% fria + 50% quente): 15.0l/m	165,00€
----------------	--	----------------



Referência	Descrição	€ Cromo
5317301	MISTURADORA MONOCOMANDO LAVATÓRIO SÊNIOR TUBE S/VDA ☞ Ø45x170x155mm / 2.0Kg Inclui flexíveis Q/F em malha inox e kit de fixação. Débito a 3 Bar com abertura total (50% fria + 50% quente): 15.0l/m	180,00€



Referência	Descrição	€ Cromo
5310400	MISTURADORA MONOCOMANDO BIDE TUBE C/VDA ☞ Ø45x139x153mm / 2.4Kg Inclui flexíveis Q/F em malha inox, VDA e kit de fixação. Débito a 3 Bar com abertura total (50% fria + 50% quente): 15.0l/m	170,00€

5310401	MISTURADORA MONOCOMANDO BIDE TUBE S/VDA ☞ Ø45x128x153mm / 2.4Kg Inclui flexíveis Q/F em malha inox e kit de fixação. Débito a 3 Bar com abertura total (50% fria + 50% quente): 15.0l/m	165,00€
----------------	---	----------------



LEGENDA.

TUBE

Referência Descrição € Cromo

5310801 MISTURADORA MONOCOMANDO BANHEIRA TUBE S/CHUVEIRO **195,00€**
 281x189x65mm / 2.6Kg
 Não inclui flexível, chuveiro e suporte de chuveiro.

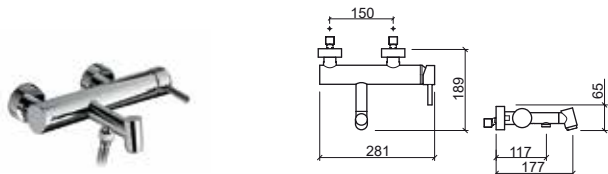

Referência Descrição € Cromo

5315301 MISTURADORA ENCASTRAR VERTICAL LAVATÓRIO TUBE **210,24€**
 105x203x229mm / 2.1Kg
 Inclui flexíveis Q/F em malha inox, caixa e kit de fixação.
 Débito a 3 Bar com abertura total (50% fria + 50% quente): 16.4l/m

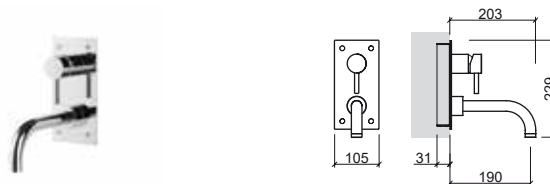

Referência Descrição € Cromo

5310701 MISTURADORA MONOCOMANDO BASE TUBE **160,00€**
 281x132x65mm / 2.4Kg
 Não inclui flexível, chuveiro e suporte de chuveiro.

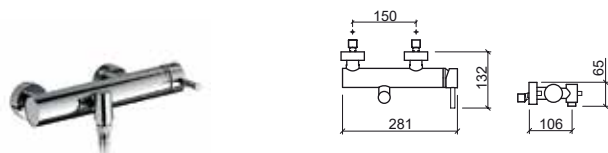

Referência Descrição € Cromo € Preto

5311301 MISTURADORA ENCASTRAR 2 FUROS LAVATÓRIO TUBE **150,00€ 180,00€**
 165x222x116mm / 1.5Kg
 Inclui flexíveis Q/F em malha inox, caixa e kit de fixação.
 Débito a 3 Bar com abertura total (50% fria + 50% quente): 16.4l/m.

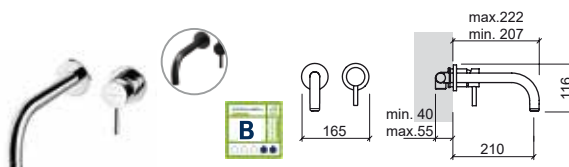

Referência Descrição € Cromo

5312311 MISTURADORA PAREDE TUBE P/ LAVATÓRIO C/3 FUROS **170,00€**
 262x201x113mm / 1.8Kg
 Inclui flexíveis Q/F em malha inox e kit de fixação.

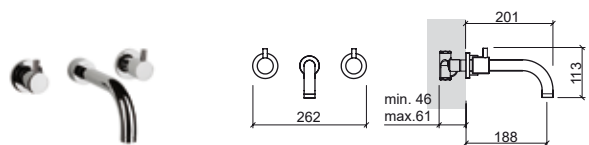

Referência Descrição € Cromo

5317701 MISTURADORA ENCASTRAR 3 VIAS TUBE P/RAMPA FACE 5R890701 **180,00€**
 210x74x123mm / 2.3Kg
 Inclui flexíveis Q/F em malha inox, kit de fixação.

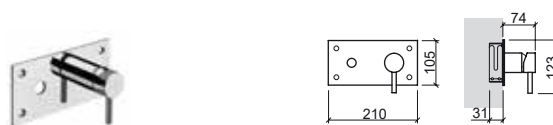

Referência Descrição € Cromo

5312301 MISTURADORA ENCASTRAR HORIZONTAL LAVATÓRIO TUBE **220,00€**
 210x204x127mm / 2.1Kg
 Inclui flexíveis Q/F em malha inox, caixa e kit de fixação.
 Débito a 3 Bar com abertura total (50% fria + 50% quente): 16.4l/m

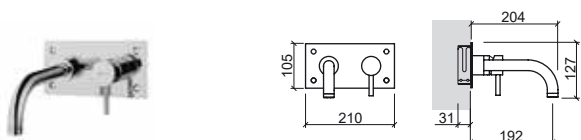

LEGENDA.

Em caixa

TUBE

Referência Descrição € Cromo

5312341 **TORNEIRA TEMPORIZADA LAVATORIO TUBE** **200,00€**
 210x149x118mm / 1.9Kg
 Inclui flexíveis Q/F em malha inox, caixa e kit de fixação.
 Débito a 3 Bar: 4 a 13l/m (débito regulável)
 Pode adquirir a posição horizontal (com bica à direita ou esquerda) ou vertical.
 Tempo de abertura 10".

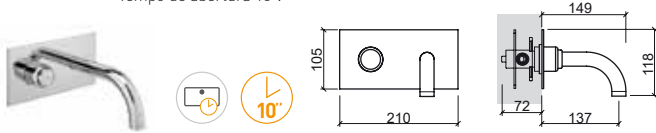

Referência Descrição € Cromo

5319301 **MISTURADORA ENCASTRAR TERMOSTÁTICA LAVATORIO TUBE** **357,41€**
 210x204x127mm / 3.0Kg
 Inclui flexíveis Q/F em malha inox, caixa e kit de fixação.

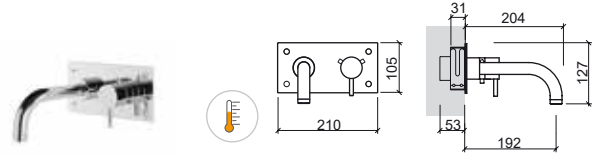

Referência Descrição € Cromo

5312801C **MISTURADORA MONOCOMANDO ENCASTRAR BANHEIRA TUBE** **330,00€**
 305x203x127mm / 4.0Kg
 Inclui flexíveis Q/F em malha inox, caixa e kit de fixação.

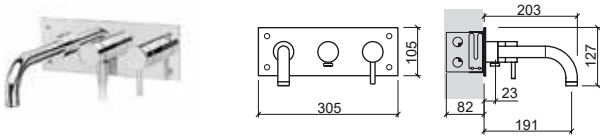

Referência Descrição € Cromo

5316801 **MISTURADORA ENCASTRAR BANHEIRA TERMOSTÁTICA TUBE C/BICA** **451,48€**
 305x204x127mm / 4.7Kg
 Inclui flexíveis Q/F em malha inox, caixa e kit de fixação.

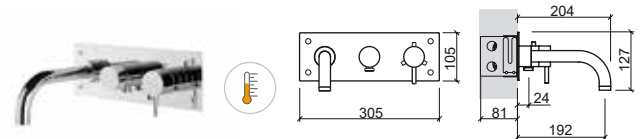

Referência Descrição € Cromo

5316701 **MISTURADORA ENC. BASE TUBE 4 VIAS C/INVERSOR P/CHUVEIRO DE MÃO E FIXO** **320,00€**
 305x73x105mm / 3.9Kg
 Inclui flexíveis Q/F em malha inox, caixa, kit de fixação e suporte de chuveiro.

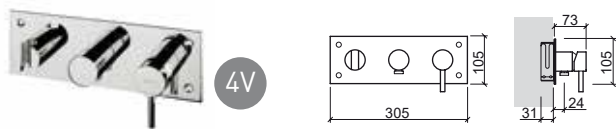

Referência Descrição € Cromo

5314801 **MISTURADORA ENCASTRAR TERMOSTÁTICA TUBE 4 VIAS** **438,87€**
 305x74x111mm / 4.7Kg
 Inclui flexíveis Q/F em malha inox, caixa, kit de fixação e suporte de chuveiro.

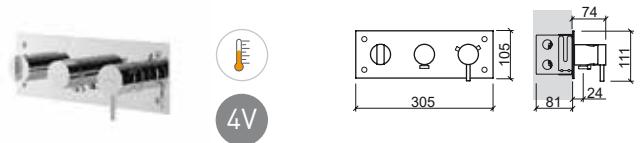

Referência Descrição € Cromo

5312701 **MISTURADORA MONOCOMANDO ENCASTRAR BASE TUBE** **220,00€**
 210x74x123mm / 2.0Kg
 Inclui flexíveis Q/F em malha inox, caixa e kit de fixação.

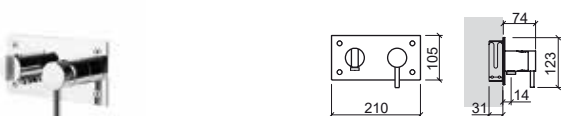

Referência Descrição € Cromo

5314701 **MISTURADORA ENCASTRAR BASE TERMOSTÁTICA TUBE** **350,00€**
 210x71x111mm / 3.0Kg
 Inclui flexíveis Q/F em malha inox, caixa, kit de fixação e suporte de chuveiro.



LEGENDA.

Misturadora termostática Temporizada Em caixa

Referência Descrição € Cromo

5311701C MISTURADORA ENCASTRAR 3 VIAS TUBE C/ESPELHO REDONDO 100,00€
 ☞ Ø117x56x129mm / 0.8Kg

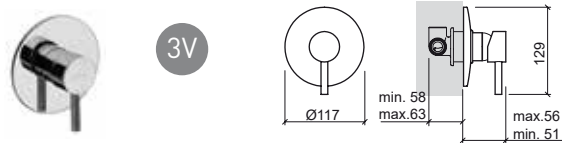

Referência Descrição € Cromo

5311801C MISTURADORA ENCASTRAR 4 VIAS TUBE ESPELHO OVAL 115,00€
 ☞ Ø155x56x168mm / 1.3Kg

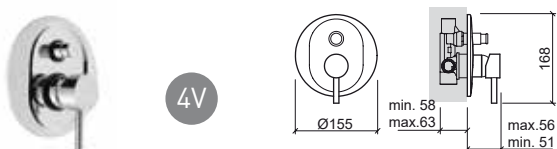

Referência Descrição € Cromo

5318701 MISTURADORA MONOCOMANDO ENCASTRAR 3 VIAS TUBE ESPELHO REDONDO Ø120 95,00€
 ☞ Ø120x51x131mm / 4.0Kg

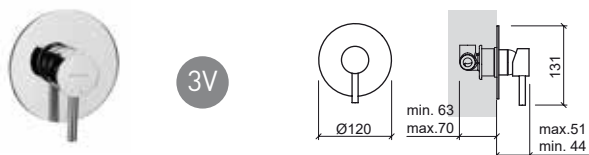

Referência Descrição € Cromo

5317801 MISTURADORA MONOCOMANDO ENCASTRAR 4 VIAS TUBE ESPELHO REDONDO Ø120 150,00€
 ☞ Ø120x51x149mm / 4.0Kg

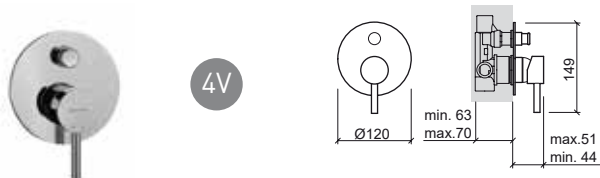

Referência Descrição € Cromo

5317101 MISTURADORA ENCASTRAR 3 VIAS TUBE C/ESPELHO QUADRADO 100,00€
 ☞ 105x51x123mm / 0.9Kg

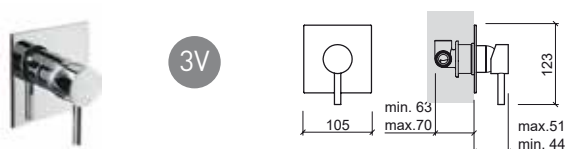

Referência Descrição € Cromo

5318801 MISTURADORA ENCASTRAR 4 VIAS TUBE ESPELHO RETANGULAR 150,00€
 ☞ 105x51x168mm / 4.0Kg
 Débito a 3 Bar com abertura total (50% fria + 50% quente): 21.2l/m (bica) ou 15.1l/m (chuveiro)

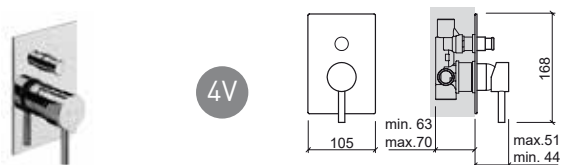

Referência Descrição € Cromo

5310601 DESVIADOR 1 ENTRADA / 3 SAÍDAS DE 1/2" 105,00€
 ☞ 60x52x73mm / 2.0Kg

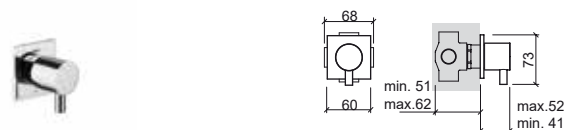

Referência Descrição € Cromo

56800 TORNEIRA PASSAGEM 1/2" 50,00€
 ☞ Ø60x40x70mm / 0.5Kg



Referência Descrição € Cromo

5317001 MINI MISTURADORA DUCHE TUBE 110,00€
 ☞ 165x136x104mm / 1.2Kg
 Não inclui flexível, chuveiro e suporte de chuveiro.
 Compatível com o chuveiro Kit Aqua 56691.



Referência Descrição € Cromo

5310561 TORNEIRA DE ESQUADRIA 1/2 1/2 35,20€
 ☞ 0.4Kg

5310561F TORNEIRA DE ESQUADRIA 1/2 1/2 C/FILTRO 36,60€
 ☞ 0.4Kg



LEGENDA.

☞ Em caixa

TUBE

Referência	Descrição	€ Cromo
5311561	TORNEIRA DE ESQUADRIA 1/2 3/8 0.4Kg	40,82€
5311561F	TORNEIRA DE ESQUADRIA 1/2 3/8 C/FILTRO 0.4Kg	42,05€



Referência	Descrição	€ Cromo
5315701	KIT C/MISTURADORA C/RAMPA DUCHE TUBE C/CHUVEIRO E PINHA 265x560x1162mm / 6.0Kg Inclui pinha Face Ø180, chuveiro de mão Duo, flexível 1.5m, suporte de chuveiro regulável em altura e kit de fixação. Débito a 3 Bar: pinha 11.0l/m e chuveiro de mão 9.5l/m.	395,00€

5315701S	KIT C/MISTURADORA C/RAMPA DUCHE TUBE C/CHUVEIRO S/PINHA 265x480x1162mm / 5.5Kg Inclui chuveiro de mão Duo, flexível 1.5m, suporte de chuveiro regulável em altura e kit de fixação. Compatível com as pinhas Main Therapy 57592, Main Call 57792, Headline 59091, Face 58691, Quadra 5871, Extra-Large 58591, Área Ø200 56291, Área Ø250 56891, Área Ø300 57691, Square □200 55991, Square □250 56091, Square □300 57491. Débito a 3 Bar: chuveiro de mão 9.5l/m.	350,00€
-----------------	---	----------------

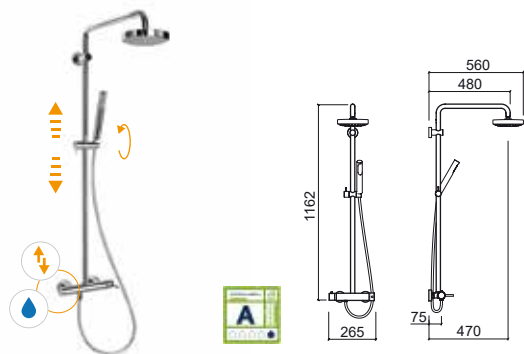

LEGENDA.

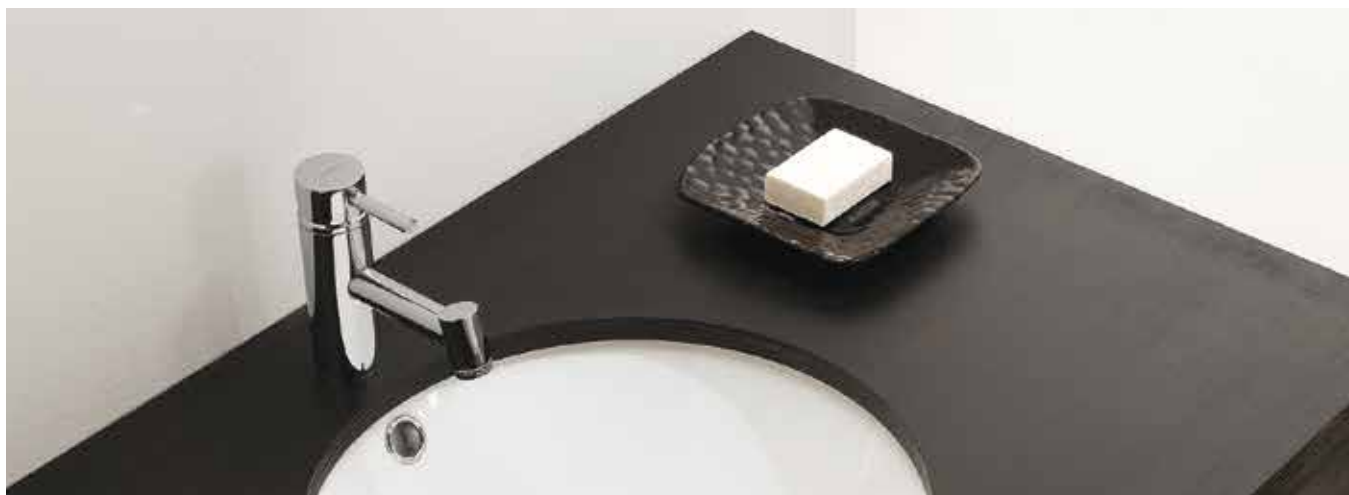

> P. 368 VÁLVULAS

Referência Descrição € Cromo

5514300 MISTURADORA MONOCOMANDO LAVATÓRIO ALTA TUBE ECO C/VDA **235,00€**

☞ Ø45x183x328mm / 3.7Kg
Inclui flexíveis Q/F em malha inox, VDA e kit de fixação.
Débito a 3 Bar com abertura total (50% fria + 50% quente): 5.0l/m

5514301 MISTURADORA MONOCOMANDO LAVATÓRIO ALTA TUBE ECO S/VDA **220,00€**

☞ Ø45x172x328mm / 3.1Kg
Inclui flexíveis Q/F em malha inox e kit de fixação.
Débito a 3 Bar com abertura total (50% fria + 50% quente): 5.0l/m

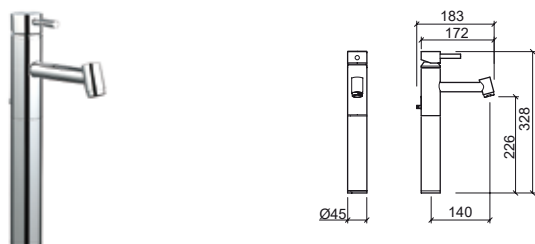

Referência Descrição € Cromo

5510300 MISTURADORA MONOCOMANDO LAVATÓRIO TUBE ECO C/VDA **170,00€**

☞ Ø45x163x153mm / 2.5Kg
Inclui flexíveis Q/F em malha inox, VDA e kit de fixação.
Débito a 3 Bar com abertura total (50% fria + 50% quente): 5.0l/m

5510301 MISTURADORA MONOCOMANDO LAVATÓRIO TUBE ECO S/VDA **165,00€**

☞ Ø45x152x153mm / 1.9Kg
Inclui flexíveis Q/F em malha inox e kit de fixação.
Débito a 3 Bar com abertura total (50% fria + 50% quente): 5.0l/m



Referência Descrição € Cromo

5517300 MISTURADORA MONOCOMANDO LAVATÓRIO SÊNIOR TUBE ECO C/VDA **195,00€**

☞ Ø45x181x155mm / 2.4Kg
Inclui flexíveis Q/F em malha inox, VDA e kit de fixação.
Débito a 3 Bar com abertura total (50% fria + 50% quente): 5.0l/m

5517301 MISTURADORA MONOCOMANDO LAVATÓRIO SÊNIOR TUBE ECO S/VDA **180,00€**

☞ Ø45x170x155mm / 1.9Kg
Inclui flexíveis Q/F em malha inox e kit de fixação.
Débito a 3 Bar com abertura total (50% fria + 50% quente): 5.0l/m



Referência Descrição € Cromo

5510400 MISTURADORA MONOCOMANDO BIDE TUBE ECO C/VDA **170,00€**

☞ Ø45x139x153mm / 2.4Kg
Inclui flexíveis Q/F em malha inox, VDA e kit de fixação.
Débito a 3 Bar com abertura total (50% fria + 50% quente): 5.0l/m

5510401 MISTURADORA MONOCOMANDO BIDE TUBE ECO S/VDA **165,00€**

☞ Ø45x128x153mm / 1.8Kg
Inclui flexíveis Q/F em malha inox e kit de fixação.
Débito a 3 Bar com abertura total (50% fria + 50% quente): 5.0l/m



LEGENDA.

☞ Em caixa ☞ Misturadora sénior

TUBE ECO

Referência Descrição € Cromo

5510801 MISTURADORA MONOCOMANDO BANHEIRA TUBE ECO S/CHUVEIRO **195,00€**
 281x189x65mm / 2.6Kg
 Não inclui flexível, chuveiro e suporte de chuveiro.

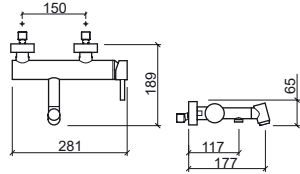

Referência Descrição € Cromo

5510701 MISTURADORA MONOCOMANDO BASE TUBE ECO S/CHUVEIRO **160,00€**
 281x132x65mm / 2.4Kg
 Não inclui flexível, chuveiro e suporte de chuveiro.

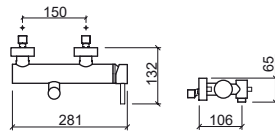

Referência Descrição € Cromo

5512301 MISTURADORA ENCASTRAR HORIZONTAL LAVATÓRIO TUBE ECO **220,00€**
 210x204x127mm / 2.1Kg
 Inclui flexíveis Q/F em malha inox, caixa e kit de fixação.

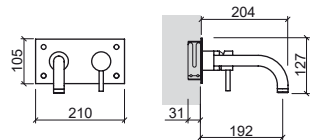



> P. 368 VÁLVULAS

> P. 368 VÁLVULAS

Referência	Descrição	€ Cromo	€ Preto
5264301	MIST. MONOCOMANDO LAVATÓRIO ALTA NEW ÍCONE S/VDA Inclui flexíveis Q/F em malha inox e kit de fixação. Débito a 3 Bar com abertura total (50% fria + 50% quente): 16.8l/m. Possibilidade de aplicação de redutor de caudal.	175,00€	210,00€

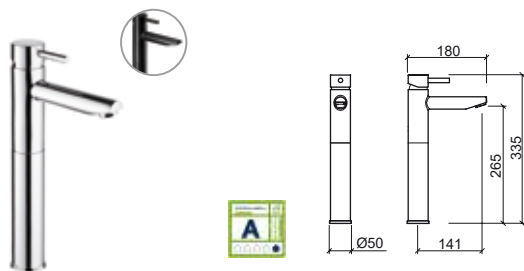

Referência	Descrição	€ Cromo
5261000	MIST. MONOCOMANDO LAVATÓRIO COLD OPEN NEW ÍCONE C/VDA Inclui flexíveis Q/F em malha inox e kit de fixação. Débito a 3 Bar com abertura total (50% fria + 50% quente): 12.0l/m. Possibilidade de aplicação de redutor de caudal.	85,75€

Referência	Descrição	€ Cromo
5261001	MIST. MONOCOMANDO LAVATÓRIO COLD OPEN NEW ÍCONE S/VDA Inclui flexíveis Q/F em malha inox e kit de fixação. Débito a 3 Bar com abertura total (50% fria + 50% quente): 12.0l/m. Possibilidade de aplicação de redutor de caudal.	81,31€



Referência	Descrição	€ Cromo
5267300	MIST. MONOCOMANDO LAVATÓRIO SÉNIOR NEW ÍCONE C/VDA Inclui flexíveis Q/F em malha inox kit de fixação. Débito a 3 Bar com abertura total (50% fria + 50% quente): 16.8l/m. Possibilidade de aplicação de redutor de caudal.	130,00€

Referência	Descrição	€ Cromo
5267301	MIST. MONOCOMANDO LAVATÓRIO SÉNIOR NEW ÍCONE S/VDA Inclui flexíveis Q/F em malha inox kit de fixação. Débito a 3 Bar com abertura total (50% fria + 50% quente): 16.8l/m. Possibilidade de aplicação de redutor de caudal.	115,00€



Referência	Descrição	€ Cromo
5260300	MIST. MONOCOMANDO LAVATÓRIO NEW ÍCONE C/VDA Inclui flexíveis Q/F em malha inox e kit de fixação. Débito a 3 Bar com abertura total (50% fria + 50% quente): 5.3l/m. Possibilidade de aplicação de redutor de caudal.	85,75€

Referência	Descrição	€ Cromo	€ Preto
5260301	MIST. MONOCOMANDO LAVATÓRIO NEW ÍCONE S/VDA Inclui flexíveis Q/F em malha inox e kit de fixação. Débito a 3 Bar com abertura total (50% fria + 50% quente): 5.3l/m. Possibilidade de aplicação de redutor de caudal.	81,31€	120,00€



LEGENDA.

- Em caixa
- Misturadora sénior
- Sistema Cold Open

NEW ÍCONE

Referência Descrição € Cromo € Preto

5260400 MIST. MONOCOMANDO BIDÉ NEW ÍCONE C/VDA **90,34€**
 ☒ Ø50x158x160mm / 1.4Kg
 Inclui flexíveis Q/F em malha inox e kit de fixação.
 Débito a 3 Bar com abertura total (50% fria + 50% quente): 17.0l/m
 Possibilidade de aplicação de redutor de caudal.

5260401 MIST. MONOCOMANDO BIDÉ NEW ÍCONE S/VDA **80,00€ 120,00€**
 ☒ Ø50x124x160mm / 1.1Kg
 Inclui flexíveis Q/F em malha inox e kit de fixação.
 Débito a 3 Bar com abertura total (50% fria + 50% quente): 17.0l/m
 Possibilidade de aplicação de redutor de caudal.



Referência Descrição € Cromo

5260801 MIST. MONOCOMANDO BANHEIRA NEW ÍCONE **165,40€**
 ☒ 215x172x98mm / 2.2Kg
 Inclui chuveiro, flexível e suporte de chuveiro.
 Possibilidade de aplicação de redutor de caudal.

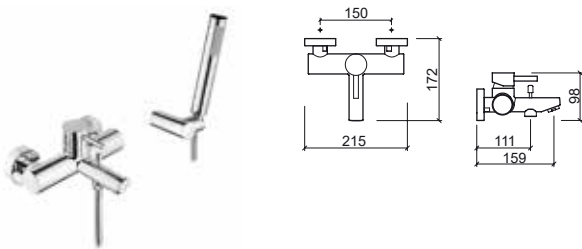

Referência Descrição € Cromo

5260701 MISTURADORA MONOCOMANDO BASE NEW ÍCONE **136,21€**
 ☒ 215x122x94mm / 1.9Kg
 Inclui chuveiro, flexível e suporte de chuveiro.
 Possibilidade de aplicação de redutor de caudal.

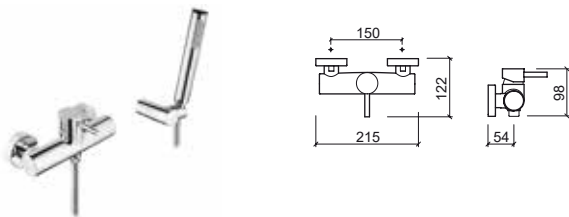

Referência Descrição € Cromo

5260101 MIST. MONOCOMANDO LAVATÓRIO FIXAÇÃO AO CHÃO NEW ÍCONE **680,00€**
 ☒ Ø123x410x1102mm / 14.8Kg
 Débito a 3 Bar com abertura total (50% fria + 50% quente): 16.8l/m
 Possibilidade de aplicação de redutor de caudal.

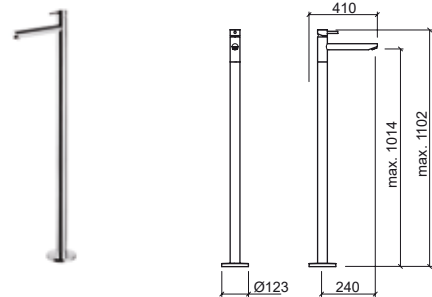

Referência Descrição € Cromo

5268801 MIST. MONOCOMANDO BANHEIRA FIXAÇÃO AO CHÃO NEW ÍCONE **750,00€**
 ☒ Ø123x325x822mm / 13.4Kg
 Débito a 3 Bar: 21l/m (bica) 11l/m (saída livre)
 Possibilidade de aplicação de redutor de caudal. Não inclui flexível e chuveiro.

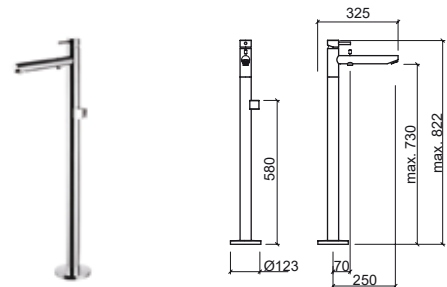

Referência Descrição € Cromo

5266701 KIT C/REGULAÇÃO TELESCÓPICA C/MISTURADORA MONOCOMANDO NEW ÍCONE C/CHUVEIRO E PINHA **340,00€**
 ☒ 280x534x1455mm / 5.2Kg
 Inclui pinha Duo Ø200, chuveiro de mão tipo Duo em ABS, flexível em inox 1.7m dupla agrafatura, suporte de chuveiro regulável em altura e kit de fixação. Débito (3 bar): chuveiro de mão 12.0l/m - chuveiro de topo 14.0l/m.

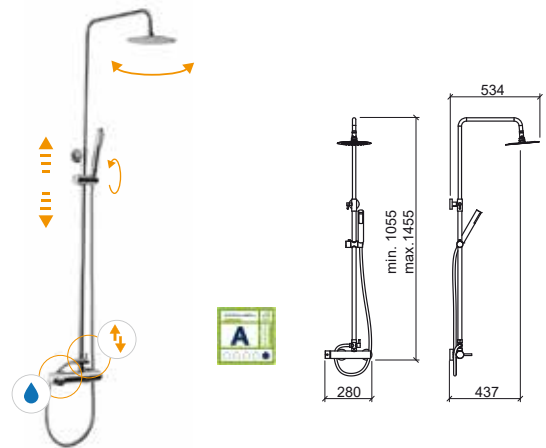

LEGENDA.

NEW ÍCONE

Referência Descrição € Cromo

5264341 **MIST. TEMPORIZADA LAVATÓRIO ALTA NEW ÍCONE S/VDA** **215,44€**
 Em caixa 57x180x340mm / 2.8Kg
 Inclui flexível e kit de fixação.
 Débito a 3 Bar: 4 a 13l/m (débito regulável). Tempo de abertura 10".

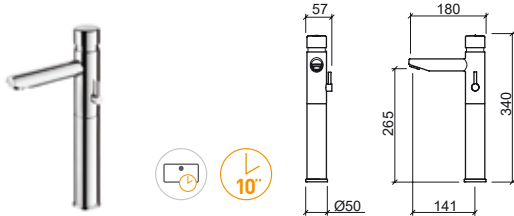

Referência Descrição € Cromo

5266341 **TORNEIRA TEMPORIZADA LAVATÓRIO SENIOR NEW ÍCONE S/VDA** **110,00€**
 Em caixa Ø50x180x165mm / 1.3Kg
 Inclui flexível e kit de fixação.
 Débito a 3 Bar: 4 a 13l/m (débito regulável). Tempo de abertura 10".



Referência Descrição € Cromo

5265341 **TORNEIRA TEMPORIZADA LAVATÓRIO ALTA NEW ÍCONE S/VDA** **173,73€**
 Em caixa Ø50x180x340mm / 2.5Kg
 Inclui flexível e kit de fixação.
 Débito a 3 Bar: 4 a 13l/m (débito regulável). Tempo de abertura 10".

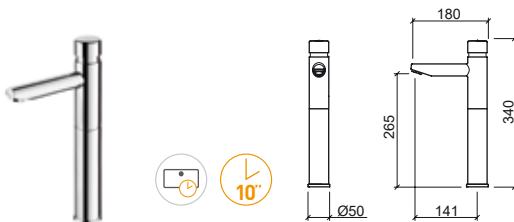

Referência Descrição € Cromo

5262301 **MIST. ENCASTRAR LAVATÓRIO NEW ÍCONE** **183,46€**
 Em caixa 215x232x120mm / 2.2Kg
 Possibilidade de aplicação de redutor de caudal.

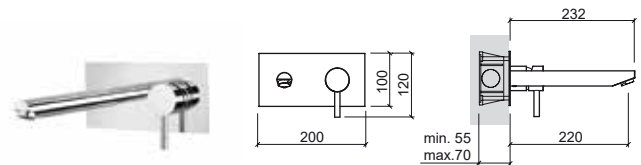

Referência Descrição € Cromo

5267341 **MIST. TEMPORIZADA LAVATÓRIO SENIOR NEW ÍCONE S/VDA** **132,03€**
 Em caixa 57x180x165mm / 1.5Kg
 Inclui flexível e kit de fixação.
 Débito a 3 Bar: 4 a 13l/m (débito regulável). Tempo de abertura 10".

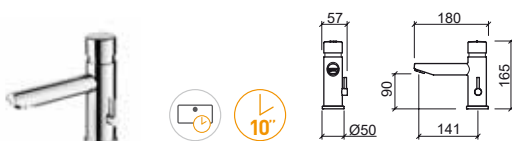

Referência Descrição € Cromo

5262701 **MISTURADORA ENCASTRAR BASE NEW ÍCONE** **180,00€**
 Em caixa 200x72x120mm / 2.0Kg
 Débito a 3 Bar com abertura total (50% fria + 50% quente): 25.0l/m.

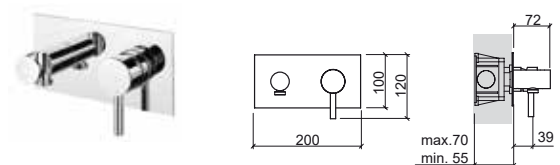

LEGENDA.

Em caixa Temporizada

NEW ÍCONE

Referência Descrição € Cromo € Preto

5261701C MIST. ENCASTRAR 3 VIAS NEW ÍCONE ESPELHO REDONDO **85,00€** **100,00€**
 ☞ Ø120x63x130mm / 0.9Kg
 Débito a 3 Bar com abertura total (50% fria + 50% quente): 25.0l/m.

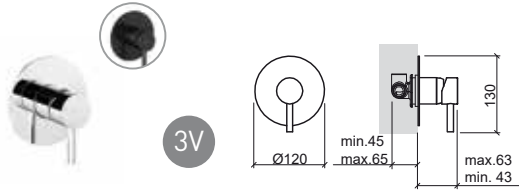

Referência Descrição € Cromo € Preto

5267101C MIST. ENCASTRAR 3 VIAS NEW ÍCONE ESPELHO QUADRADO **85,00€** **100,00€**
 ☞ 105x63x123mm / 0.9Kg
 Débito a 3 Bar com abertura total (50% fria + 50% quente): 25.0l/m.

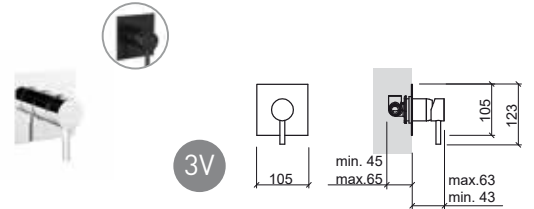

Referência Descrição € Cromo € Preto

5261801C MIST. ENCASTRAR 4 VIAS CENTRAL NEW ÍCONE ESPELHO REDONDO **145,00€** **160,00€**
 ☞ Ø130x57x154mm / 1.3Kg
 Débito a 3 Bar com abertura total (50% fria + 50% quente): saída inferior 23.0l/m saída superior 17.0l/m.

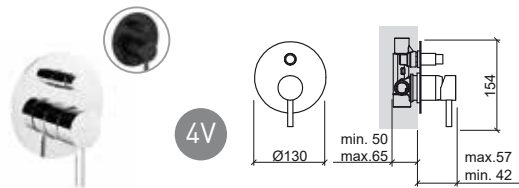

Referência Descrição € Cromo € Preto

5267801C MIST. ENCASTRAR 4 VIAS CENTRAL NEW ÍCONE ESPELHO RETANGULAR **145,00€** **160,00€**
 ☞ 105x57x168mm / 1.3Kg
 Débito a 3 Bar com abertura total (50% fria + 50% quente): saída inferior 23.0l/m saída superior 17.0l/m.

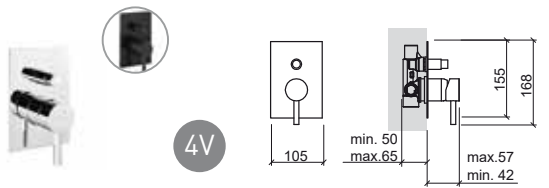

Referência Descrição € Cromo € Preto

5261601C MIST. ENCASTRAR 5 VIAS CENTRAL NEW ÍCONE ESPELHO REDONDO **170,00€** **190,00€**
 ☞ Ø130x55x157mm / 1.4Kg
 Débito a 3 Bar com abertura total (50% fria + 50% quente): 19.0l/m.

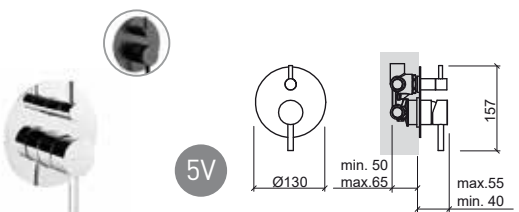

Referência Descrição € Cromo € Preto

5267601C MIST. ENCASTRAR 5 VIAS CENTRAL NEW ÍCONE ESPELHO RETANGULAR **170,00€** **190,00€**
 ☞ 105x55x168mm / 1.4Kg
 Débito a 3 Bar com abertura total (50% fria + 50% quente): 19.0l/m.

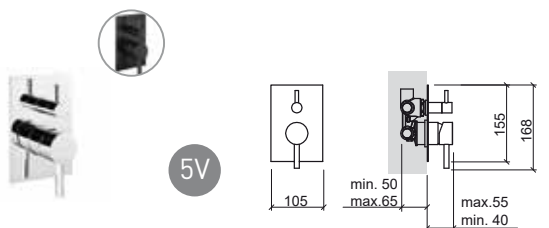

LEGENDA.

☞ Em caixa

NEW ÍCONE

Referência Descrição € Cromo

5264701C MIST. ENCASTRAR TERMOSTÁTICA 170,00€
3 VIAS NEW ÍCONE ESPELHO REDONDO

Em caixa Ø130x64mm / 1.1Kg
Débito a 3 Bar com abertura total (50% fria + 50% quente): 25.0l/m.

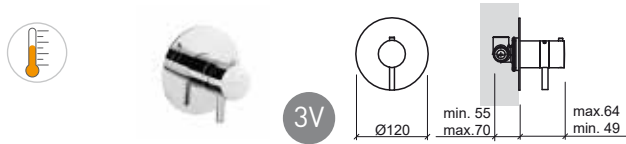

Referência Descrição € Cromo

5268701C MIST. ENCASTRAR TERMOSTÁTICA 170,00€
3 VIAS NEW ÍCONE ESPELHO QUADRADO

Em caixa 105x64x111mm / 1.1Kg
Débito a 3 Bar com abertura total (50% fria + 50% quente): 25.0l/m.

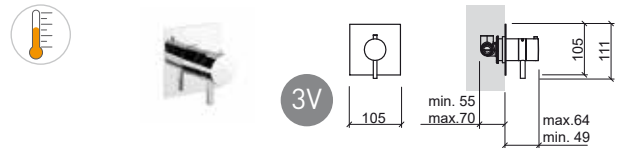

Referência Descrição € Cromo

5264801C MIST. ENCASTRAR TERMOSTÁTICA 220,00€
4 VIAS NEW ÍCONE ESPELHO REDONDO

Em caixa Ø130x64x143mm / 1.5Kg
Débito a 3 Bar com abertura total (50% fria + 50% quente): saída inferior 23.0l/m saída superior 17.0l/m.

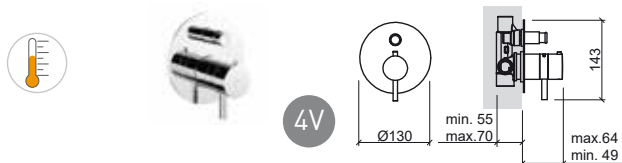

Referência Descrição € Cromo

5266801C MIST. ENCASTRAR TERMOSTÁTICA 220,00€
4 VIAS NEW ÍCONE ESPELHO RETANGULAR

Em caixa 105x64x157mm / 1.6Kg
Débito a 3 Bar com abertura total (50% fria + 50% quente): saída inferior 23.0l/m saída superior 17.0l/m.

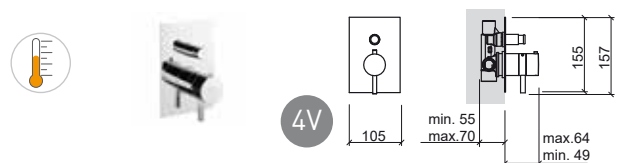

Referência Descrição € Cromo

5264601C MIST. ENCASTRAR TERMOSTÁTICA 240,00€
5 VIAS NEW ÍCONE ESPELHO REDONDO

Em caixa Ø130x61x146mm / 1.6Kg
Débito a 3 Bar com abertura total (50% fria + 50% quente): 19.0l/m.

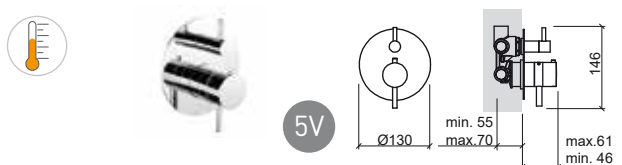

Referência Descrição € Cromo

5266601C MIST. ENCASTRAR TERMOSTÁTICA 240,00€
5 VIAS NEW ÍCONE ESPELHO RETANGULAR

Em caixa 105x61x157mm / 1.6Kg
Débito a 3 Bar com abertura total (50% fria + 50% quente): 19.0l/m.

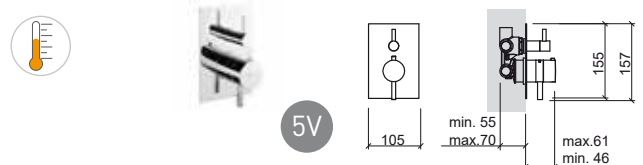

LEGENDA.

Em caixa Misturadora termostática

NEW ÍCONE

Referência Descrição € Cromo

5269802 **KIT DUCHE ENCASTRAR 4 VIAS NEW ÍCONE ESPELHO REDONDO C/CHUVEIRO E PINHA** **290,00€**
 3.0Kg
 Inclui pinha Duo Ø200, haste 350, chuveiro de mão tipo Duo em ABS, flexível em inox 1.7m dupla agrafatura e suporte de chuveiro.

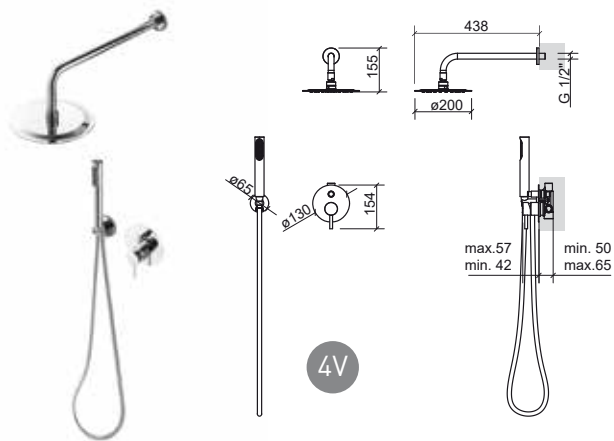

Referência Descrição € Cromo

5269603 **KIT DUCHE ENCASTRAR 5 VIAS NEW ÍCONE ESPELHO REDONDO C/CHUVEIRO, PINHA E INJETORES** **400,00€**
 3.6Kg
 Inclui pinha Duo Ø200, haste 350, chuveiro de mão tipo Duo em ABS, flexível em inox 1.7m dupla agrafatura, suporte de chuveiro e 3 injetores redondos.

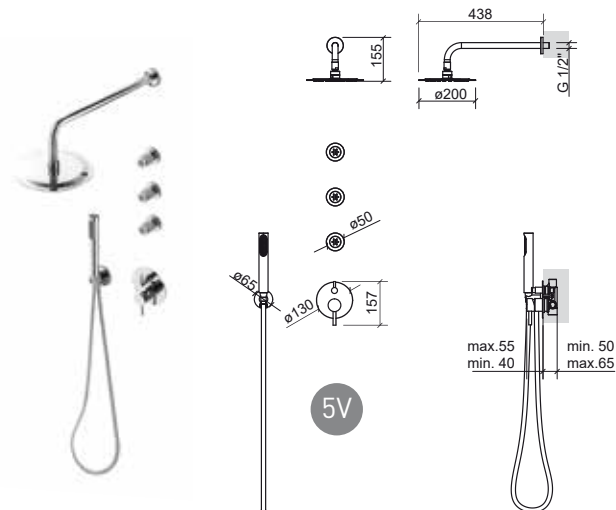

Referência Descrição € Cromo

5269804 **KIT DUCHE ENCASTRAR 4 VIAS NEW ÍCONE ESPELHO RECTANGULAR C/CHUVEIRO E PINHA** **290,00€**
 3.0Kg
 Inclui pinha Plan 200, haste 350, chuveiro de mão tipo Duo em ABS, flexível em inox 1.7m dupla agrafatura e suporte de chuveiro.

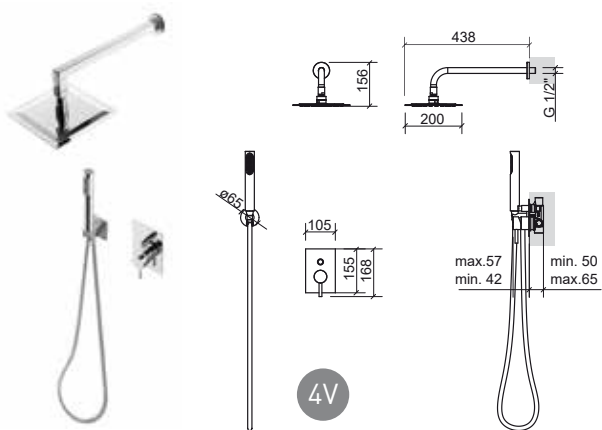

Referência Descrição € Cromo

5269605 **KIT DUCHE ENCASTRAR 5 VIAS NEW ÍCONE ESPELHO RECTANGULAR C/CHUVEIRO, PINHA E INJETORES** **400,00€**
 4.5Kg
 Inclui pinha Plan 200, haste 350, chuveiro de mão tipo Duo em ABS, flexível em inox 1.7m dupla agrafatura, suporte de chuveiro e 3 injetores quadrados.

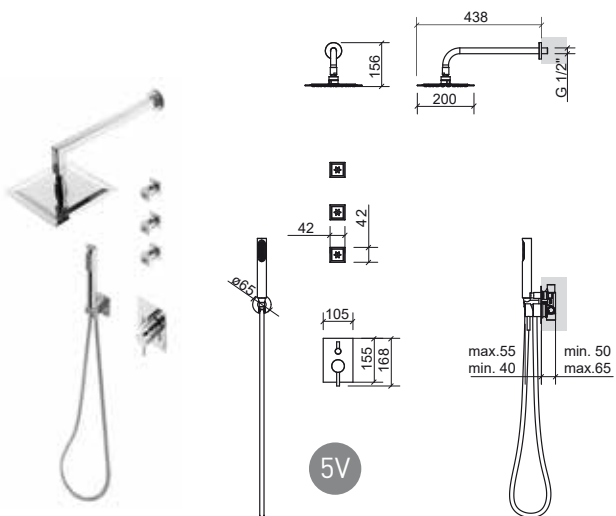

LEGENDA.

Em caixa



> P. 368 VÁLVULAS

Referência	Descrição	€ Cromo
5504300	MISTURADORA MONOCOMANDO LAVATÓRIO ALTA ÍCONE C/VDA Em caixa Ø50x208x329mm / 2.8Kg Inclui flexíveis Q/F em malha inox, VDA e kit de fixação. Débito a 3 Bar com abertura total (50% fria + 50% quente): 15.0l/m	190,00€

5504301	MISTURADORA MONOCOMANDO LAVATÓRIO ALTA ÍCONE S/VDA Em caixa Ø50x175x329mm / 2.8Kg Inclui flexíveis Q/F em malha inox e kit de fixação. Débito a 3 Bar com abertura total (50% fria + 50% quente): 15.0l/m	178,46€
----------------	--	----------------

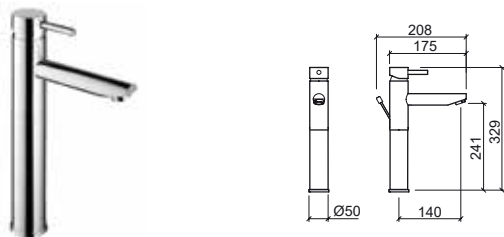

Referência	Descrição	€ Cromo
5500300	MISTURADORA MONOCOMANDO LAVATÓRIO ÍCONE C/VDA Em caixa Ø50x168x154mm / 2.3Kg Inclui flexíveis Q/F em malha inox, VDA e kit de fixação. Débito a 3 Bar com abertura total (50% fria + 50% quente): 15.0l/m	115,00€

5500301	MISTURADORA MONOCOMANDO LAVATÓRIO ÍCONE S/VDA Em caixa Ø50x138x154mm / 2.3Kg Inclui flexíveis Q/F em malha inox e kit de fixação. Débito a 3 Bar com abertura total (50% fria + 50% quente): 15.0l/m	105,05€
----------------	---	----------------



Referência	Descrição	€ Cromo
5504331	MISTURADORA MONOCOMANDO COLD OPEN LAVATÓRIO ALTA ÍCONE S/VDA Em caixa Ø50x178x329mm / 3.1Kg Inclui flexíveis Q/F em malha inox e kit de fixação. Débito a 3 Bar com abertura total (50% fria + 50% quente): 8.4l/m	178,46€

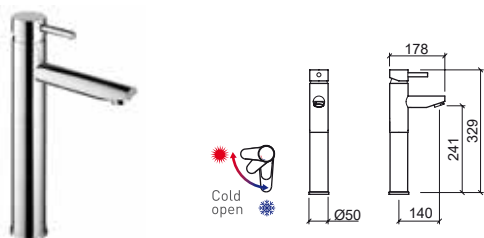

Referência	Descrição	€ Cromo
5501000	MISTURADORA MONOCOMANDO COLD OPEN LAVATÓRIO ÍCONE C/VDA Em caixa Ø50x168x154mm / 2.3Kg Inclui flexíveis Q/F em malha inox, VDA e kit de fixação. Débito a 3 Bar com abertura total (50% fria + 50% quente): 8.4l/m	118,00€

5501001	MISTURADORA MONOCOMANDO COLD OPEN LAVATÓRIO ÍCONE S/VDA Em caixa Ø50x144x154mm / 2.3Kg Inclui flexíveis Q/F em malha inox e kit de fixação. Débito a 3 Bar com abertura total (50% fria + 50% quente): 8.4l/m	107,18€
----------------	--	----------------

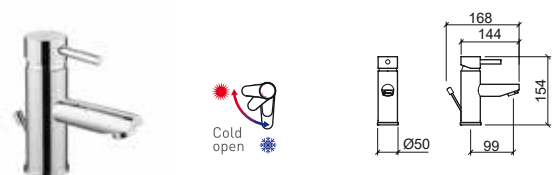

LEGENDA.

Em caixa  Sistema Cold Open

ÍCONE



> P. 368 VÁLVULAS

Referência Descrição € Cromo

5500400 MISTURADORA MONOCOMANDO BIDE ÍCONE C/VDA 109,32€

Ø50x157x154mm / 2.2Kg
Inclui flexíveis Q/F em malha inox, VDA e kit de fixação.
Débito a 3 Bar com abertura total (50% fria + 50% quente): 15.0l/m

5500401 MISTURADORA MONOCOMANDO BIDE ÍCONE S/VDA 105,05€

Ø50x127x154mm / 2.2Kg
Inclui flexíveis Q/F em malha inox e kit de fixação.
Débito a 3 Bar com abertura total (50% fria + 50% quente): 15.0l/m

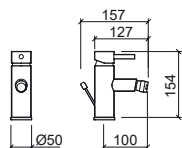

Referência Descrição € Cromo

5502301 MISTURADORA MONOCOMANDO LAVATORIO ÍCONE 175,56€

210x193x123mm / 2.1Kg
Inclui flexíveis Q/F em malha inox, caixa e kit de fixação.

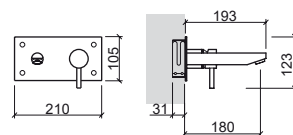

Referência Descrição € Cromo

5500801 MISTURADORA MONOCOMANDO BANHEIRA ÍCONE S/CHUVEIRO 156,38€

280x173x65mm / 2.3Kg
Não inclui flexível, chuveiro e suporte de chuveiro.
Débito a 3 Bar com abertura total (50% fria + 50% quente): 18.0l/m

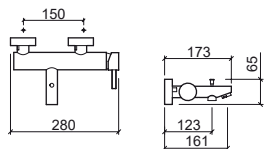

Referência Descrição € Cromo

5502341 TORNEIRA ENCASTRAR TEMPORIZADA LAVATORIO ÍCONE 140,00€

210x165x105mm / 2.1Kg
Débito a 3 Bar: 4 a 13l/m (débito regulável). Tempo de abertura 10".

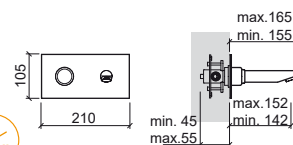

Referência Descrição € Cromo

5500701 MISTURADORA MONOCOMANDO BASE ÍCONE S/CHUVEIRO 130,00€

280x131x65mm / 1.2Kg
Não inclui flexível, chuveiro e suporte de chuveiro.
Débito a 3 Bar com abertura total (50% fria + 50% quente): 18.0l/m

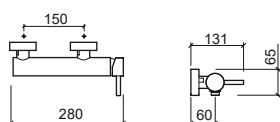

LEGENDA.

Temporizada

Em caixa

ÍCONE ECO



> P. 368 VÁLVULAS

Referência Descrição € Cromo

5520400 MISTURADORA MONOCOMANDO BIDE ÍCONE ECO C/VDA **109,69€**

Em caixa Ø50x157x154mm / 2.2Kg
Inclui flexíveis Q/F em malha inox, VDA e kit de fixação.
Débito a 3 Bar com abertura total (50% fria + 50% quente): 5.0l/m

5520401 MISTURADORA MONOCOMANDO BIDE ÍCONE ECO S/VDA **105,50€**

Em caixa Ø50x127x154mm / 2.2Kg
Inclui flexíveis Q/F em malha inox e kit de fixação.
Débito a 3 Bar com abertura total (50% fria + 50% quente): 5.0l/m



Referência Descrição € Cromo

5524300 MISTURADORA MONOCOMANDO LAVATÓRIO ALTA ÍCONE ECO C/VDA **187,06€**

Em caixa Ø50x208x329mm / 2.8Kg
Inclui flexíveis Q/F em malha inox, VDA e kit de fixação.
Débito a 3 Bar com abertura total (50% fria + 50% quente): 5.0l/m

5524301 MISTURADORA MONOCOMANDO LAVATÓRIO ALTA ÍCONE ECO S/VDA **181,48€**

Em caixa Ø50x175x329mm / 2.8Kg
Inclui flexíveis Q/F em malha inox e kit de fixação.
Débito a 3 Bar com abertura total (50% fria + 50% quente): 5.0l/m

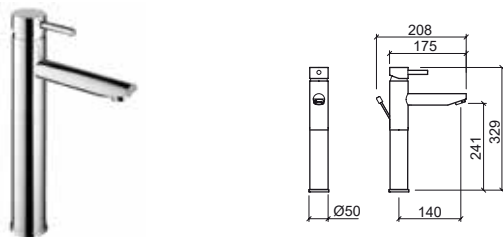

Referência Descrição € Cromo

5520801 MISTURADORA MONOCOMANDO BANHEIRA ÍCONE ECO S/CHUVEIRO **157,20€**

Em caixa 280x173x65mm / 2.3Kg
Não inclui flexível, chuveiro e suporte de chuveiro.
Débito a 3 Bar com abertura total (50% fria + 50% quente): 10.0l/m

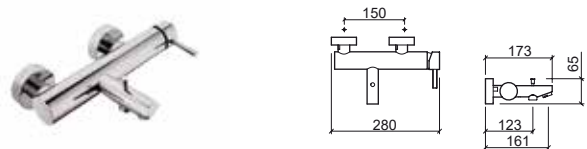

Referência Descrição € Cromo

5520300 MISTURADORA MONOCOMANDO LAVATÓRIO ÍCONE ECO C/VDA **116,00€**

Em caixa Ø50x168x154mm / 2.3Kg
Inclui flexíveis Q/F em malha inox, VDA e kit de fixação.
Débito a 3 Bar com abertura total (50% fria + 50% quente): 5.0l/m

5520301 MISTURADORA MONOCOMANDO LAVATÓRIO ÍCONE ECO S/VDA **105,50€**

Em caixa Ø50x138x154mm / 2.3Kg
Inclui flexíveis Q/F em malha inox e kit de fixação.
Débito a 3 Bar com abertura total (50% fria + 50% quente): 5.0l/m



Referência Descrição € Cromo

5520701 MISTURADORA MONOCOMANDO BASE ÍCONE ECO S/CHUVEIRO **130,00€**

Em caixa 280x131x65mm / 1.2Kg
Não inclui flexível, chuveiro e suporte de chuveiro.
Débito a 3 Bar com abertura total (50% fria + 50% quente): 10.0l/m

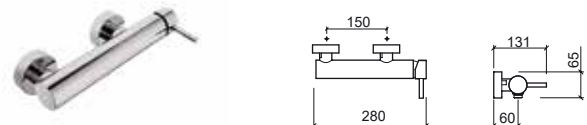

LEGENDA.

Em caixa

TORUS



> P. 368 VÁLVULAS

Referência	Descrição	€ Cromo	Referência	Descrição	€ Cromo
5370300	MISTURADORA MONOCOMANDO LAVATÓRIO TORUS C/VDA ☞ Ø49x165x138mm / 31.4Kg Inclui flexíveis Q/F em malha inox, VDA e kit de fixação.	100,14€	5370400	MISTURADORA MONOCOMANDO BIDE TORUS C/VDA ☞ Ø49x150x138mm / 25.6Kg Inclui flexíveis Q/F em malha inox, VDA e kit de fixação.	100,14€
5370301	MISTURADORA MONOCOMANDO LAVATÓRIO TORUS S/VDA ☞ Ø49x150x138mm / 31.4Kg Inclui flexíveis Q/F em malha inox e kit de fixação.	85,00€	5370401	MISTURADORA MONOCOMANDO BIDE TORUS S/VDA ☞ Ø49x141x138mm / 25.6Kg Inclui flexíveis Q/F em malha inox e kit de fixação.	85,00€

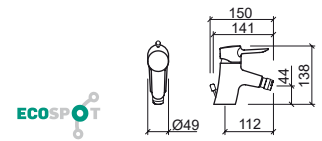
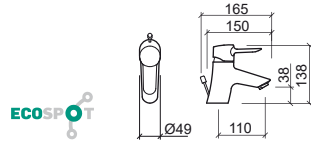

Referência	Descrição	€ Cromo	Referência	Descrição	€ Cromo
5371001	MISTURADORA MONOCOMANDO COLD OPEN LAVATÓRIO TORUS S/VDA ☞ Ø49x156x138mm / 12.0Kg Inclui flexíveis Q/F em malha inox e kit de fixação.	85,00€	5370801	MISTURADORA MONOCOMANDO BANHEIRA TORUS C/CHUVEIRO ☞ 220x186x118mm / 2.5Kg Inclui chuveiro Omega 1 função, flexível 1.70m e suporte regulável.	134,75€

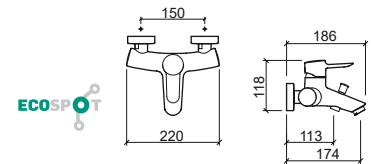
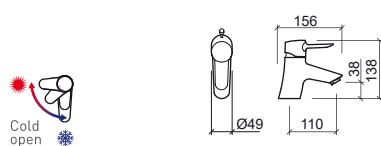

LEGENDA.

Referência Descrição € Cromo

5370701 MISTURADORA MONOCOMANDO BASE TORUS C/CHUVEIRO 123,84€
 220x150x127mm / 1.9Kg
 Inclui chuveiro Omega 1 função, flexível 1.70m e suporte regulável.



Referência Descrição € Cromo

5374801 MISTURADORA MONOCOMANDO TERMOSTÁTICA BANHEIRA TORUS C/CHUVEIRO 240,00€
 280x180x106mm / 2.5Kg
 Inclui chuveiro Omega 1 função, flexível 1.70m e suporte regulável.

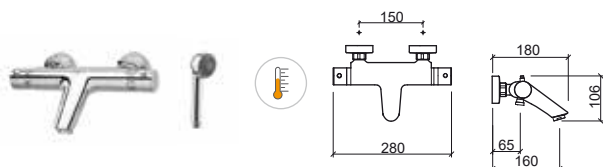

Referência Descrição € Cromo

5374701 MISTURADORA MONOCOMANDO TERMOSTÁTICA BASE TORUS C/CHUVEIRO 180,00€
 280x90xØ65mm / 2.5Kg
 Inclui chuveiro Omega 1 função, flexível 1.70m e suporte regulável.

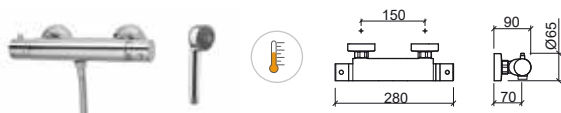

Referência Descrição € Cromo

5376701 ① KIT C/MISTURADORA C/RAMPA DUCHE TORUS C/CHUVEIRO E PINHA 360,00€
 220x556x1242mm / 5.8Kg
 Inclui pinha Face Ø180, chuveiro de mão Duo, flexível 1.5m, suporte de chuveiro regulável em altura e kit de fixação.

5376701S ② KIT C/MISTURADORA C/RAMPA DUCHE TORUS C/CHUVEIRO S/PINHA 300,00€
 220x478x1242mm / 5.0Kg
 Inclui chuveiro de mão Duo, flexível 1.5m, suporte de chuveiro regulável em altura e kit de fixação. Compatível com as pinhas Main Therapy 57592, Main Call 57792, Headline 59091, Face 58691, Quadra 5871, Extra-Large 58591, Área Ø200 56291, Área Ø250 56891, Área Ø300 57691, Square □200 55991, Square □250 56091, Square □300 57491.

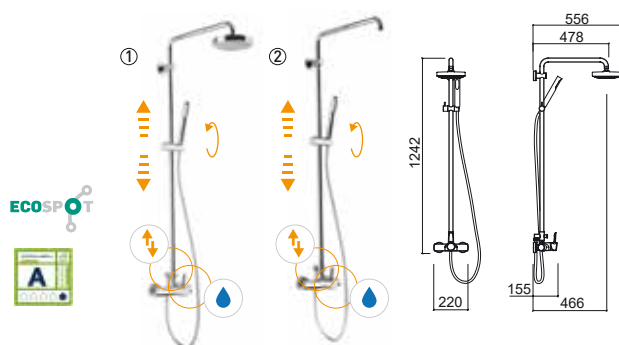

Referência Descrição € Cromo

5371701C MISTURADORA ENCASTRAR 3 VIAS TORUS C/ESPELHO REDONDO 70,00€
 Ø117x80x146mm / 2.5Kg

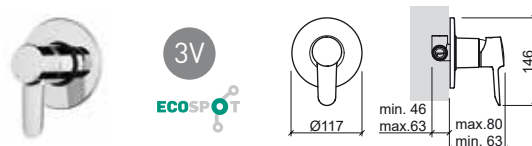

Referência Descrição € Cromo

5371801C MISTURADORA ENCASTRAR 4 VIAS TORUS C/ESPELHO OVAL 110,00€
 Ø155x118x185mm / 1.3Kg

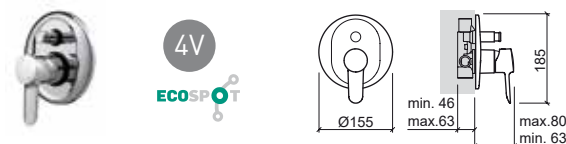

Referência Descrição € Cromo

5377721 KIT C/MISTURADORA TERMOSTÁTICA C/RAMPA DUCHE TORUS C/CHUVEIRO E PINHA 370,00€
 280x560x1162mm / 5.7Kg
 Inclui pinha Face Ø180, chuveiro de mão Duo, flexível 1.5m, suporte de chuveiro regulável em altura e kit de fixação.

5377721S KIT C/MISTURADORA TERMOSTÁTICA C/RAMPA DUCHE TORUS C/CHUVEIRO S/PINHA 310,00€
 280x480x1162mm / 5.3Kg
 Inclui chuveiro de mão Duo, flexível 1.5m, suporte de chuveiro regulável em altura e kit de fixação. Compatível com as pinhas Main Therapy 57592, Main Call 57792, Headline 59091, Face 58691, Quadra 5871, Extra-Large 58591, Área Ø200 56291, Área Ø250 56891, Área Ø300 57691, Square □200 55991, Square □250 56091, Square □300 57491.

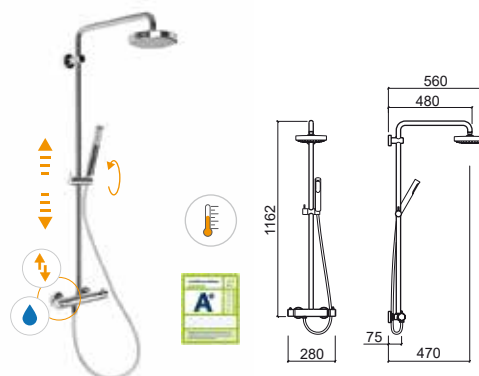

LEGENDA.

Em caixa Misturadora termostática

SINGLE PLUS



> P. 368 VÁLVULAS

Referência Descrição € Cromo

5060801 MISTURADORA MONOCOMANDO BANHEIRA SINGLE PLUS C/CHUVEIRO **178,19€**
 290x173xØ65mm / 2.5Kg
 Inclui flexível, chuveiro e suporte de chuveiro.

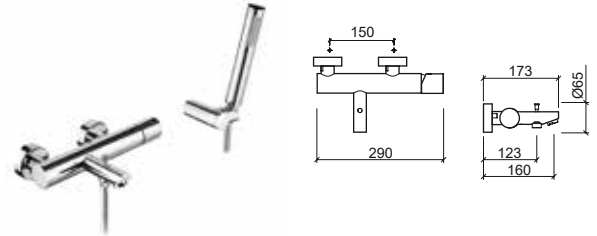

Referência Descrição € Cromo

5064301 MISTURADORA MONOCOMANDO LAVATÓRIO ALTA SINGLE PLUS S/VDA **170,96€**
 Ø45x176x346mm / 3.6Kg
 Inclui flexíveis Q/F em malha inox, VDA e kit de fixação.

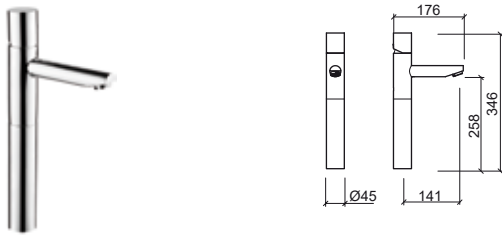

Referência Descrição € Cromo

5060701 MISTURADORA MONOCOMANDO BASE SINGLE PLUS C/CHUVEIRO **150,00€**
 290x83xØ65mm / 2.2Kg
 Inclui flexível, chuveiro e suporte de chuveiro.

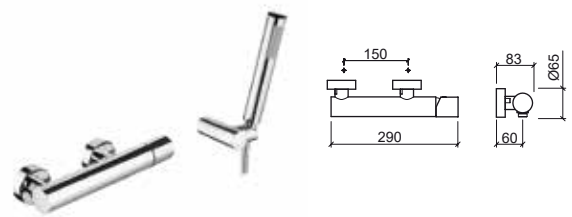

Referência Descrição € Cromo

5060301 MISTURADORA MONOCOMANDO LAVATÓRIO SINGLE PLUS S/VDA **97,60€**
 Ø45x138x172mm / 2.4Kg
 Inclui flexíveis Q/F em malha inox, VDA e kit de fixação.



Referência Descrição € Cromo

5061701C MISTURADORA MONOCOMANDO ENCASTRAR 3 VIAS SINGLE PLUS **90,00€**
 Ø120x65mm / 5.8Kg
 Não inclui flexível, chuveiro e kit de fixação.

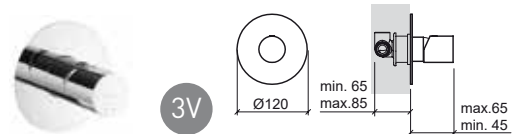

Referência Descrição € Cromo

5060401 MISTURADORA MONOCOMANDO BIDÊ SINGLE PLUS S/VDA **97,60€**
 Ø45x122x172mm / 2.3Kg
 Inclui flexíveis Q/F em malha inox, VDA e kit de fixação.



Referência Descrição € Cromo

5061801C MISTURADORA MONOCOMANDO ENCASTRAR 4 VIAS SINGLE PLUS **140,00€**
 Ø130x76mm / 5.5Kg
 Não inclui flexível, chuveiro e kit de fixação.

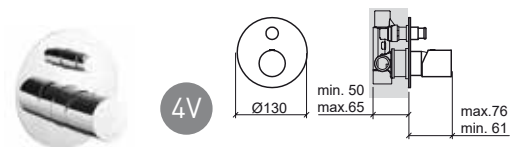

LEGENDA.

Em caixa

START



> P. 368 VÁLVULAS

Referência	Descrição	€ Cromo
5580300	MISTURADORA MONOCOMANDO LAVATÓRIO START C/VDA 50x155x115mm / 1.3Kg Inclui flexíveis Q/F em malha inox, VDA e kit de fixação. Débito a 3 Bar com abertura total (50% fria + 50% quente): 15.0l/m	72,04€
5580301	MISTURADORA MONOCOMANDO LAVATÓRIO START S/VDA 50x140x115mm / 1.1Kg Inclui flexíveis Q/F em malha inox e kit de fixação. Débito a 3 Bar com abertura total (50% fria + 50% quente): 15.0l/m	68,00€

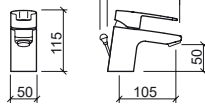

Referência	Descrição	€ Cromo
5580801	MISTURADORA MONOCOMANDO BANHEIRA START C/CHUVEIRO 215x170x110mm / 1.8Kg Inclui chuveiro Mixa, flexível em malha inox 1.75m e suporte de chuveiro. Débito a 3 Bar com abertura total (50% fria + 50% quente): 15.0l/m (bica) ou 19.5l/m (chuveiro)	85,13€

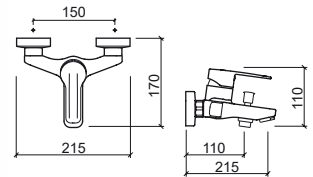

Referência	Descrição	€ Cromo
5580400	MISTURADORA MONOCOMANDO BIDÉ START C/VDA 50x145x115mm / 1.3Kg Inclui flexíveis Q/F em malha inox, VDA e kit de fixação. Débito a 3 Bar com abertura total (50% fria + 50% quente): 15.0l/m	72,04€
5580401	MISTURADORA MONOCOMANDO BIDÉ START S/VDA 50x132x115mm / 1.1Kg Inclui flexíveis Q/F em malha inox e kit de fixação. Débito a 3 Bar com abertura total (50% fria + 50% quente): 15.0l/m	68,00€

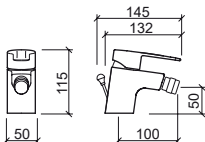

Referência	Descrição	€ Cromo
5580701	MISTURADORA MONOCOMANDO BASE START C/CHUVEIRO 215x130x125mm / 1.6Kg Inclui chuveiro Mixa, flexível em malha inox 1.75m e suporte de chuveiro. Débito a 3 Bar com abertura total (50% fria + 50% quente): 20.5l/m	77,28€

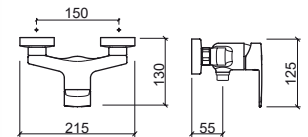

LEGENDA.

Em caixa



Referência	Descrição	€ Cromo
5581701C	MISTURADORA MONOCOMANDO ENCASTRAR BASE 3 VIAS START ☞ Ø117x66x150mm / 0.9Kg Débito a 3 Bar com abertura total (50% fria + 50% quente): 27.5l/m	70,00€



3V

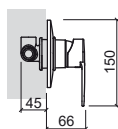

Referência	Descrição	€ Cromo
5581801C	MISTURADORA MONOCOMANDO ENCASTRAR BASE 4 VIAS START C/INVERSOR ☞ Ø155x66x188mm / 1.3Kg Débito a 3 Bar com abertura total (50% fria + 50% quente): saída inferior 25.5l/m saída superior 19.5l/m	110,00€



4V

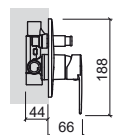

LEGENDA.

☞ Em caixa

EASY



> P. 368 VÁLVULAS

Referência Descrição € Cromo

5364300 **MISTURADORA MONOCOMANDO LAVATÓRIO SENIOR EASY C/VDA** **90,00€**
 Em caixa 50x180x137mm / 1.7Kg
 Inclui flexíveis Q/F em malha inox, VDA e kit de fixação.

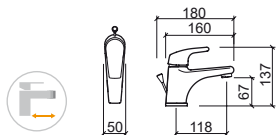

Referência Descrição € Cromo

5360400 **MISTURADORA MONOCOMANDO BIDE EASY C/VDA** **69,00€**
 Em caixa 50x149x125mm / 1.2Kg
 Inclui flexíveis Q/F em malha inox, VDA e kit de fixação.

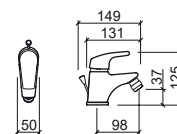

5360401 **MISTURADORA MONOCOMANDO BIDE EASY S/VDA** **60,00€**
 Em caixa 50x131x125mm / 1.2Kg
 Inclui flexíveis Q/F em malha inox e kit de fixação.

Referência Descrição € Cromo

5360300 **MISTURADORA MONOCOMANDO LAVATÓRIO EASY C/VDA** **69,00€**
 Em caixa 50x164x125mm / 1.5Kg
 Inclui flexíveis Q/F em malha inox, VDA e kit de fixação.

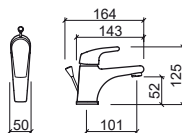

Referência Descrição € Cromo

5360801 **MISTURADORA MONOCOMANDO BANHEIRA EASY C/CHUVEIRO** **90,00€**
 Em caixa 220x171x118mm / 2.3Kg
 Inclui chuveiro Mixa, flexível em malha inox 1.75m e suporte de chuveiro.

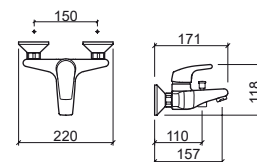

LEGENDA.



> P. 368 VÁLVULAS

Referência Descrição € Cromo

5360701 MISTURADORA MONOCOMANDO BASE EASY C/CHUVEIRO **80,00€**
 220x145x107mm / 1.8Kg
 Inclui chuveiro Mixa, flexível em malha inox 1.75m e suporte de chuveiro.

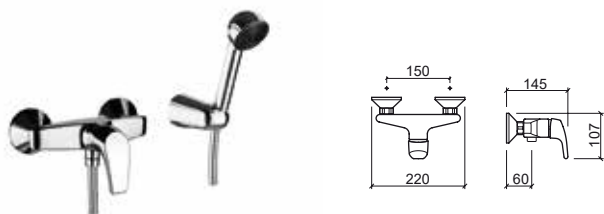

Referência Descrição € Cromo

5366801 MISTURADORA MONOCOMANDO MANÍPULO CLÍNICO BANHEIRA EASY C/CHUVEIRO **108,17€**
 220x216x228mm / 2.3Kg
 Inclui chuveiro Mixa, flexível em malha inox 1.75m e suporte de chuveiro.

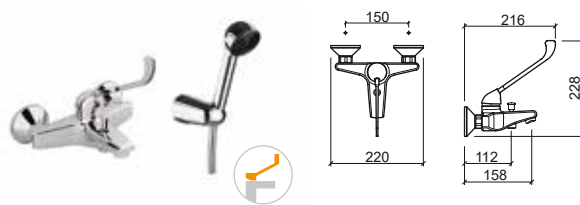

Referência Descrição € Cromo

5368301 MISTURADORA MONOCOMANDO MANÍPULO CLÍNICO LAVATÓRIO SÉNIOR EASY S/VDA **100,00€**
 50x186x246mm / 1.8Kg
 Inclui flexíveis Q/F em malha inox, e kit de fixação.
 Débito a 3 Bar com abertura total (50% fria + 50% quente): 13.3l/m

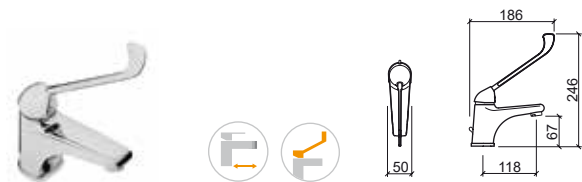

Referência Descrição € Cromo

5365701 MISTURADORA MONOCOMANDO MANÍPULO CLÍNICO BASE EASY C/CHUVEIRO **99,92€**
 220x255x188mm / 1.8Kg
 Inclui chuveiro Mixa, flexível em malha inox 1.75m e suporte de chuveiro.

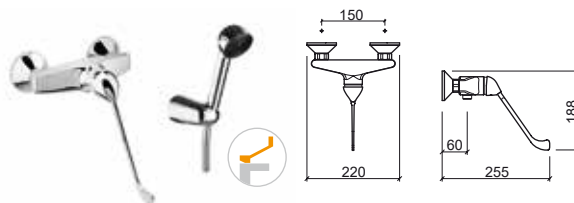

LEGENDA.

Misturadora sénior Manípulo clínico Em caixa

CETUS BASIC



> P. 368 VÁLVULAS

Referência	Descrição	€ Cromo
------------	-----------	---------

5570300	MISTURADORA MONOCOMANDO LAVATÓRIO CETUS BASIC C/VDA	46,05€
----------------	--	---------------

 48x180x122mm / 1.2Kg

Inclui flexíveis Q/F em malha inox, VDA e kit de fixação.
Débito a 3 Bar com abertura total (50% fria + 50% quente): 11.0l/m

5570301	MISTURADORA MONOCOMANDO LAVATÓRIO CETUS BASIC S/VDA	39,67€
----------------	--	---------------

 48x145x122mm / 1.0Kg

Inclui flexíveis Q/F em malha inox e kit de fixação.
Débito a 3 Bar com abertura total (50% fria + 50% quente): 11.0l/m

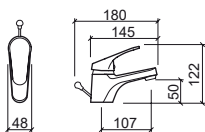

Referência	Descrição	€ Cromo
------------	-----------	---------

5570801	MISTURADORA MONOCOMANDO BANHEIRA CETUS BASIC C/CHUVEIRO	62,52€
----------------	--	---------------

 215x165x135mm / 1.8Kg

Inclui chuveiro 1 função, flexível em malha inox 1.75m e suporte de chuveiro.
Débito a 3 Bar com abertura total (50% fria + 50% quente): 11.5l/m (bica) ou 14.0l/m (chuveiro)

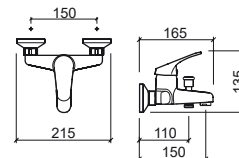

Referência	Descrição	€ Cromo
------------	-----------	---------

5570400	MISTURADORA MONOCOMANDO BIDÊ CETUS BASIC C/VDA	46,05€
----------------	---	---------------

 48x140x118mm / 1.2Kg

Inclui flexíveis Q/F em malha inox, VDA e kit de fixação.
Débito a 3 Bar com abertura total (50% fria + 50% quente): 11.0l/m

5570401	MISTURADORA MONOCOMANDO BIDÊ CETUS BASIC S/VDA	39,67€
----------------	---	---------------

 48x120x118mm / 1.0Kg

Inclui flexíveis Q/F em malha inox e kit de fixação.
Débito a 3 Bar com abertura total (50% fria + 50% quente): 11.0l/m

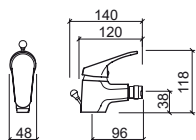

Referência	Descrição	€ Cromo
------------	-----------	---------

5570701	MISTURADORA MONOCOMANDO BASE CETUS BASIC C/CHUVEIRO	52,68€
----------------	--	---------------

 215x150x110mm / 1.5Kg

Inclui chuveiro 1 função, flexível em malha inox 1.75m e suporte de chuveiro.
Débito a 3 Bar com abertura total (50% fria + 50% quente): 11.0l/m

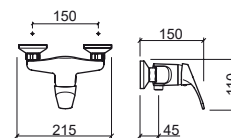

LEGENDA.

 Em caixa



> P. 368 VÁLVULAS

Referência	Descrição	€ Cromo	Referência	Descrição	€ Cromo
5180310	MISTURADORA BICOMANDO LAVATÓRIO C/CASTELOS CERÂMICOS RIMINI C/VDA 174x219x300mm / 2.4Kg Inclui flexíveis Q/F em malha inox, VDA e kit de fixação.	155,74€	5181310	MISTURADORA BICOMANDO 3 FUROS LAVATÓRIO C/CASTELOS CERÂMICOS RIMINI C/VDA 217x293mm / 3.0Kg Inclui flexíveis Q/F em malha inox, VDA e kit de fixação.	191,33€
5180311	MISTURADORA BICOMANDO LAVATÓRIO C/CASTELOS CERÂMICOS RIMINI S/VDA 174x219x300mm / 2.0Kg Inclui flexíveis Q/F em malha inox e kit de fixação.	142,33€	5181311	MISTURADORA BICOMANDO 3 FUROS LAVATÓRIO C/CASTELOS CERÂMICOS RIMINI S/VDA 217x293mm / 2.6Kg Inclui flexíveis Q/F em malha inox e kit de fixação.	178,07€
5180360	MISTURADORA BICOMANDO LAVATÓRIO C/CASTELOS TRADICIONAIS RIMINI C/VDA 174x219x300mm / 2.4Kg Inclui flexíveis Q/F em malha inox, VDA e kit de fixação.	142,87€	5181360	MISTURADORA BICOMANDO 3 FUROS LAVATÓRIO C/CASTELOS TRADICIONAIS RIMINI C/VDA 217x293mm / 3.0Kg Inclui flexíveis Q/F em malha inox, VDA e kit de fixação.	178,59€
5180361	MISTURADORA BICOMANDO LAVATÓRIO C/CASTELOS TRADICIONAIS RIMINI S/VDA 174x219x300mm / 2.0Kg Inclui flexíveis Q/F em malha inox e kit de fixação.	129,46€	5181361	MISTURADORA BICOMANDO 3 FUROS LAVATÓRIO C/CASTELOS TRADICIONAIS RIMINI S/VDA 217x293mm / 2.6Kg Inclui flexíveis Q/F em malha inox e kit de fixação.	165,18€

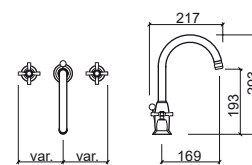
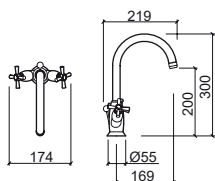

LEGENDA.

Em caixa

RIMINI



> P. 368 VÁLVULAS

Referência Descrição € Cromo

5185361 MISTURADORA BICOMANDO 3 FUROS LAVATÓRIO PAREDE C/CASTELOS TRADICIONAIS RIMINI 135,05€
 262x200x106mm / 1.7Kg

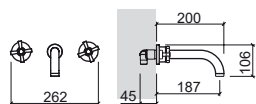

Referência Descrição € Cromo

5180410 MISTURADORA BICOMANDO BIDÉ C/CASTELOS CERÂMICOS RIMINI C/VDA 155,74€
 174x174x183mm / 2.2Kg
 Inclui flexíveis Q/F em malha inox, VDA e kit de fixação.

5180411 MISTURADORA BICOMANDO BIDÉ C/CASTELOS CERÂMICOS RIMINI S/VDA 142,33€
 174x174x183mm / 1.8Kg
 Inclui flexíveis Q/F em malha inox e kit de fixação.

5180460 MISTURADORA BICOMANDO BIDÉ C/CASTELOS TRADICIONAIS RIMINI C/VDA 142,87€
 174x174x183mm / 2.2Kg
 Inclui flexíveis Q/F em malha inox, VDA e kit de fixação.

5180461 MISTURADORA BICOMANDO BIDÉ C/CASTELOS TRADICIONAIS RIMINI S/VDA 129,46€
 174x174x183mm / 1.8Kg
 Inclui flexíveis Q/F em malha inox e kit de fixação.

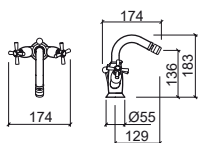

Referência Descrição € Cromo

5181410 MISTURADORA BICOMANDO 3 FUROS BIDÉ C/CASTELOS CERÂMICOS RIMINI C/VDA 191,33€
 174x177mm / 2.8Kg
 Inclui flexíveis Q/F em malha inox, VDA e kit de fixação.

5181411 MISTURADORA BICOMANDO 3 FUROS BIDÉ C/CASTELOS CERÂMICOS RIMINI S/VDA 178,07€
 174x177mm / 2.5Kg
 Inclui flexíveis Q/F em malha inox e kit de fixação.

5181460 MISTURADORA BICOMANDO 3 FUROS BIDÉ C/CASTELOS TRADICIONAIS RIMINI C/VDA 175,97€
 174x177mm / 2.8Kg
 Inclui flexíveis Q/F em malha inox, VDA e kit de fixação.

5181461 MISTURADORA BICOMANDO 3 FUROS BIDÉ C/CASTELOS TRADICIONAIS RIMINI S/VDA 165,18€
 174x177mm / 2.5Kg
 Inclui flexíveis Q/F em malha inox e kit de fixação.

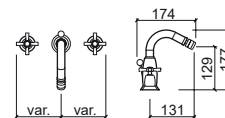

Referência Descrição € Cromo

5180811 MISTURADORA BICOMANDO BANHEIRA C/CASTELOS CERÂMICOS RIMINI 150,00€
 220x182x90mm / 2.5Kg

5180861 MISTURADORA BICOMANDO BANHEIRA C/CASTELOS TRADICIONAIS RIMINI 140,00€
 220x182x90mm / 2.5Kg

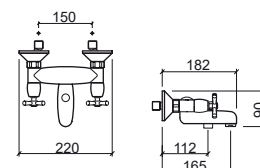

LEGENDA.

Em caixa

Referência Descrição € Cromo

5180711 MISTURADORA BICOMANDO BASE C/CASTELOS CERÂMICOS RIMINI **140,00€**
 ☞ 220x132x70mm / 2.0Kg

5180761 MISTURADORA BICOMANDO BASE C/CASTELOS TRADICIONAIS RIMINI **130,00€**
 ☞ 220x132x70mm / 2.0Kg

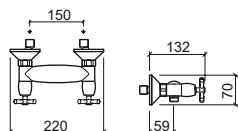

Referência Descrição € Cromo

5180661QF ① TORNEIRA PASSAGEM Q/F 1/2" RIMINI **35,57€**
 ☞ Ø70x64mm / 0.4Kg

5180961QF ② TORNEIRA PASSAGEM Q/F 3/4" RIMINI **37,55€**
 ☞ Ø70x64mm / 0.4Kg

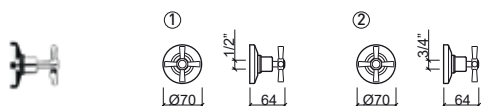

Referência Descrição € Cromo

5180561 ① TORNEIRA ESQUADRIA 1/2 1/2 RIMINI **36,59€**
 ☞ Ø57x94mm / 0.3Kg

5180561F ① TORNEIRA ESQUADRIA 1/2 1/2 RIMINI C/FILTRO **37,25€**
 ☞ Ø57x94mm / 0.3Kg

5181561 ② TORNEIRA ESQUADRIA 1/2 3/8 RIMINI **47,71€**
 ☞ Ø57x115mm / 0.3Kg

5181561F ② TORNEIRA ESQUADRIA 1/2 3/8 RIMINI C/FILTRO **48,68€**
 ☞ Ø57x115mm / 0.3Kg

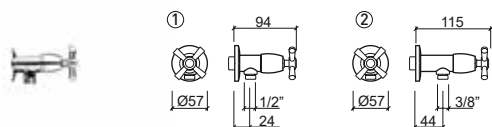

LEGENDA.

☞ Em caixa

LOCK



> P. 368 VÁLVULAS

Referência Descrição € Cromo

5530341 TORNEIRA TEMPORIZADA LAVATÓRIO LOCK **115,00€**

☞ Ø50x164x167mm / 1.4Kg
Inclui flexível em malha inox e kit de fixação.
Débito a 3 Bar: 4 a 13l/m [débito regulável]. Tempo de abertura 10".



Referência Descrição € Cromo

5535341 MISTURADORA TEMPORIZADA LAVATÓRIO LOCK **130,00€**

☞ 62x162x164mm / 1.4Kg
Inclui flexível Q/F em malha inox e kit de fixação.
Débito a 3 Bar: 4 a 13l/m [débito regulável]. Tempo de abertura 10".

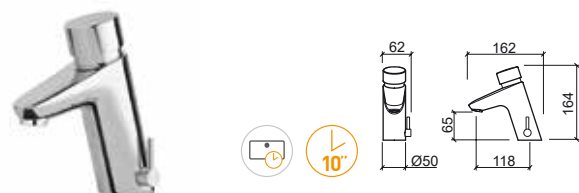

Referência Descrição € Cromo

5532741 TORNEIRA ENCASTRAR TEMPORIZADA DUCHE LOCK **100,00€**

☞ Ø117x80mm / 0.9Kg
Débito a 3 Bar: 4 a 13l/m [débito regulável]. Tempo de abertura 10".

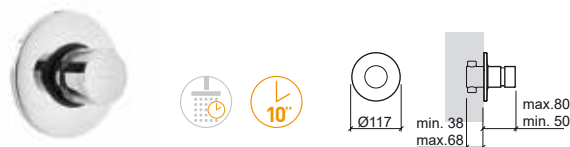

Referência Descrição € Cromo

5530741 TORNEIRA ENCASTRAR TEMPORIZADA DUCHE LOCK P/FLEXÍVEL EXTERIOR **80,00€**

☞ Ø117x90mm / 0.9Kg
Débito a 3 Bar: 4 a 13l/m [débito regulável]. Tempo de abertura 10".



Referência Descrição € Cromo

59996 PINHA ANTIVANDALISMO LOCK **134,93€**

☞ Ø62x107mm / 1.0Kg



Referência Descrição € Cromo

5536741 MISTURADORA BICOMANDO ENCASTRAR TEMPORIZADA DUCHE LOCK **250,00€**

☞ 105x65x215mm / 2.9Kg
Débito a 3 Bar: 4 a 13l/m [débito regulável]. Tempo de abertura 10".

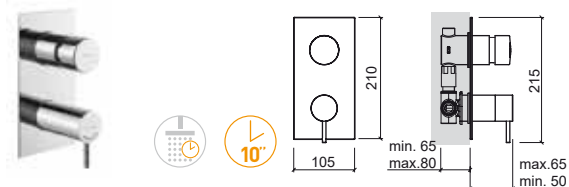

Referência Descrição € Cromo

5531741 MISTURADORA MONOCOMANDO ENCASTRAR TEMPORIZADA DUCHE LOCK **190,00€**

☞ Ø117x78mm
Débito a 3 Bar: 4 a 13l/m [débito regulável]. Tempo de abertura 20".

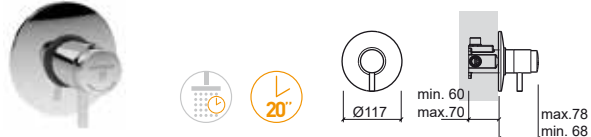

LEGENDA.

🕒 Temporizada ☞ Em caixa



> P. 368 VÁLVULAS

Referência Descrição € Cromo

5198341 TORNEIRA TEMPORIZADA LAVATÓRIO ALAVANCA CLÍNICA ECO S/VDA **95,00€**
 45x146x191mm / 1.0Kg
 Inclui flexível em malha inox kit de fixação.
 Débito a 3 Bar: 4 a 13l/m (débito regulável). Tempo de abertura 10".

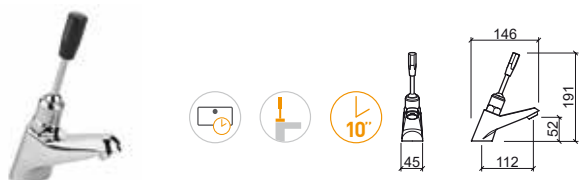

Referência Descrição € Cromo

5196841 FLUXÓMETRO EXTERIOR VERTICAL G1" ALAVANCA CLÍNICA SANITA ECO **190,00€**
 Ø65x53x1011mm / 1.9Kg
 Débito a 3 Bar: 6Lpf. Tempo de abertura 4".

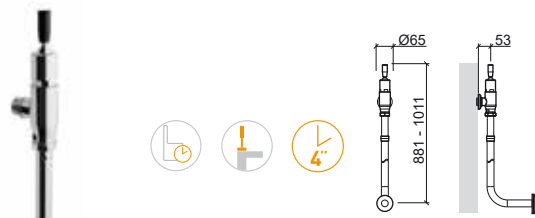

Referência Descrição € Cromo

5195941 TORNEIRA TEMPORIZADA URINOL ALAVANCA CLÍNICA ECO **100,71€**
 Ø61x190x125mm / 0.6Kg
 Débito a 3 Bar: 2.31Lpf (débito regulável). Tempo de abertura 10".

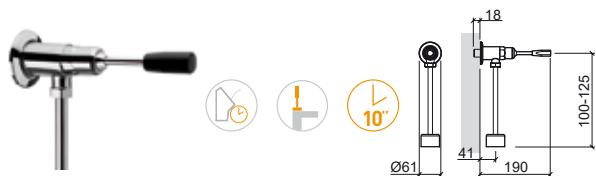

Referência Descrição € Cromo

5192941 FLUXÓMETRO EXTERIOR HORIZONTAL G3/4" ALAVANCA CLÍNICA SANITA ECO **150,00€**
 Ø64x173x821mm / 1.4Kg
 Débito a 3 Bar: 6Lpf. Tempo de abertura 4".

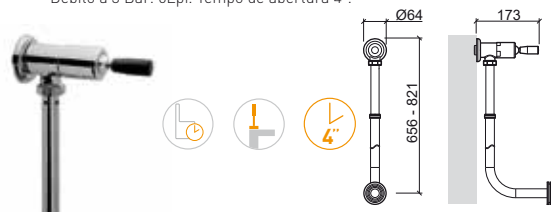

Referência Descrição € Cromo

5195741 TORNEIRA TEMPORIZADA ENCASTRAR ALAVANCA CLÍNICA URINOL ECO **95,40€**
 Ø118x121mm / 0.6Kg
 Débito a 3 Bar: 2.31Lpf (débito regulável). Tempo de abertura 10".

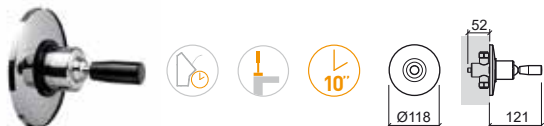

Referência Descrição € Cromo

5194941 FLUXÓMETRO INTERIOR HORIZONTAL G3/4" ALAVANCA CLÍNICA SANITA ECO **131,93€**
 Ø118x125x1049mm / 1.6Kg
 Débito a 3 Bar: 6Lpf. Tempo de abertura 4".

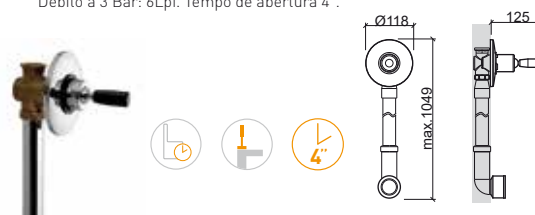

LEGENDA.

Urinol Sanita Alavanca clínica Em caixa

ECO

Referência Descrição € Cromo

5190341 TORNEIRA COLUNA LAVATÓRIO TEMPORIZADA ECO S/VDA **65,00€**
 45x145x95mm / 0.9Kg
 Inclui flexível em malha inox e kit de fixação.
 Débito a 3 Bar: 4 a 13l/m (débito regulável). Tempo de abertura 10".



Referência Descrição € Cromo

5190841 FLUXÓMETRO EXTERIOR HORIZONTAL G3/4" ECO **110,00€**
 Ø64x110x821mm / 1.1Kg
 Débito a 3 Bar: 6Lpf. Tempo de abertura 4".

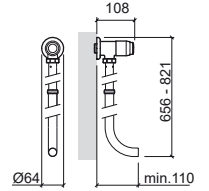
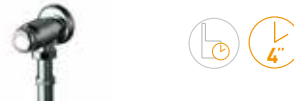

Referência Descrição € Cromo

5198301 MISTURADORA ECO COM MANÍPULO CLÍNICO **65,00€**
 48x166x229mm / 1.1Kg
 Inclui flexíveis Q/F em malha inox, e kit de fixação.
 Débito a 3 bar com abertura total (50% quente + 50% fria): 11l/m.

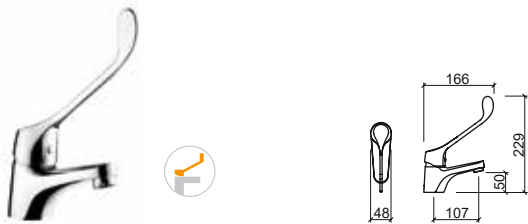

Referência Descrição € Cromo

5190941 FLUXÓMETRO INTERIOR HORIZONTAL G3/4" ECO **96,18€**
 Ø118x50x1049mm / 1.2Kg
 Débito a 3 Bar: 6Lpf. Tempo de abertura 4".

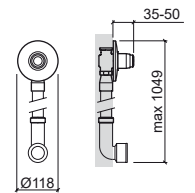

Referência Descrição € Cromo

5191941 FLUXÓMETRO INTERIOR HORIZONTAL G1" ECO **100,71€**
 Ø118x50x1049mm / 1.2Kg
 Débito a 3 Bar: 6Lpf. Tempo de abertura 4".

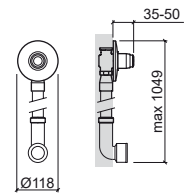

Referência Descrição € Cromo

5190641 TORNEIRA TEMPORIZADA URINOL ECO **70,00€**
 Ø61x99x192mm / 0.5Kg
 Débito a 3 Bar: 2.31Lpf (débito regulável). Tempo de abertura 10".



Referência Descrição € Cromo

5190741 FLUXÓMETRO EXTERIOR VERTICAL G1" ECO **140,00€**
 Ø64x125x946mm / 1.7Kg
 Débito a 3 Bar: 6Lpf. Tempo de abertura 4".

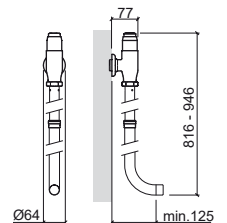

Referência Descrição € Cromo

5190541 TORNEIRA TEMPORIZADA ENCASTRAR URINOL/DUCHE ECO **67,89€**
 Ø118x52mm / 0.9Kg
 Débito a 3 Bar: 2.31Lpf (débito regulável). Tempo de abertura 10".



LEGENDA.

XS

SIMPLE 30



> P. 368 VÁLVULAS

Referência	Descrição	€ Cromo
------------	-----------	---------

5598301	MISTURADORA DE LAVATÓRIO C/ALAVANCA S/VDA XS 50x144x127mm / 1.0Kg Débito a 3 Bar com abertura total (50% fria + 50% quente): 27.0l/m.	60,00€
----------------	--	---------------

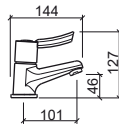

Referência	Descrição	€ Cromo
------------	-----------	---------

5100261	TORNEIRA COLUNA SIMPLE 30 Ø50x127x150mm / 0.7Kg Inclui flexível e fixação. Débito a 3 Bar: 0l/min a 8.8l/min.	51,11€
----------------	---	---------------

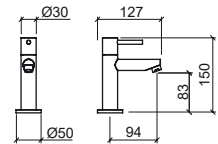

LEGENDA.

Em caixa Sistema Cold Open

MINI MISTURADORAS



Referência Descrição € Cromo

5317001 MISTURADORA DE DUCHE MINI TUBE **110,00€**

☞ 165x136x104mm / 1.2Kg
 Não inclui flexível, chuveiro e suporte de chuveiro.
 Compatível com chuveiro para sanita ou bidê Aqua 56691.

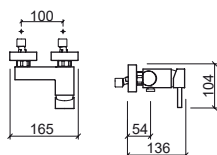

Referência Descrição € Cromo

5207001 MISTURADORA DE DUCHE MINI MIXA **90,00€**

☞ 170x151x106mm / 1.2Kg
 Não inclui flexível, chuveiro e suporte de chuveiro.
 Compatível com chuveiro para sanita ou bidê Aqua 56691.
 [-] Consultar disponibilidade.

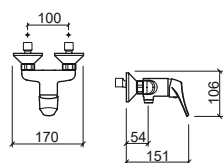

Referência Descrição € Cr/Br

5161521 VÁLVULA MISTURADORA TERMOSTÁTICA FUSE **100,00€**

☞ 0.5Kg



LEGENDA.

 Misturadora termostática

 Em caixa



> P. 368 VÁLVULAS

Referência Descrição € Cromo

5427371 TORNEIRA ELETRÔNICA LAVATÓRIO ALTA BASIC C/PILHA S/VDA  **470,00€**

 Ø50x145x365mm / 2.8Kg
Inclui flexível em malha inox, caixa para pilha e kit de fixação.
Débito a 3 bar: 6l/m.

5427381 TORNEIRA ELETRÔNICA LAVATÓRIO ALTA BASIC C/TRANSFORMADOR S/VDA  **470,00€**

 Ø50x145x365mm / 2.9Kg
Inclui flexível em malha inox, transformador e kit de fixação.
Débito a 3 bar: 6l/m.

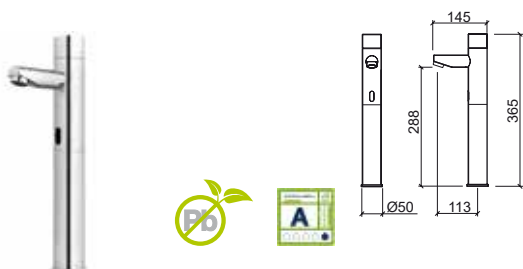

Referência Descrição € Cromo

5424371 MISTURADORA ELETRÔNICA LAVATÓRIO ALTA BASIC C/PILHA S/VDA  **490,00€**

 58x145x365mm / 3.0Kg
Inclui flexíveis Q/F em malha inox, caixa para pilha e kit de fixação.
Débito a 3 bar: 6l/m.

5424381 MISTURADORA ELETRÔNICA LAVATÓRIO ALTA BASIC C/TRANSFORMADOR S/VDA  **490,00€**

 58x145x365mm / 2.9Kg
Inclui flexíveis Q/F em malha inox, transformador e kit de fixação.
Débito a 3 bar: 6l/m.

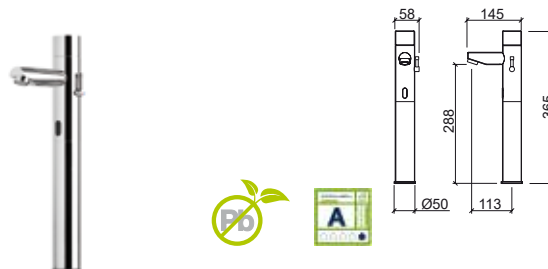

Referência Descrição € Cromo

5426371 TORNEIRA ELETRÔNICA LAVATÓRIO BASIC C/PILHA S/VDA  **370,00€**

 Ø50x125x170mm / 1.8Kg
Inclui flexível em malha inox, caixa para pilha e kit de fixação.
Débito a 3 bar: 6l/m.

5426381 TORNEIRA ELETRÔNICA LAVATÓRIO BASIC C/TRANSFORMADOR S/VDA  **370,00€**

 Ø50x125x170mm / 1.9Kg
Inclui flexível em malha inox, transformador e kit de fixação.
Débito a 3 bar: 6l/m.



Referência Descrição € Cromo

5420371 MISTURADORA ELETRÔNICA LAVATÓRIO BASIC C/PILHA S/VDA  **390,00€**

 58x125x170mm / 1.9Kg
Inclui flexíveis Q/F em malha inox, caixa para pilha e kit de fixação.
Débito a 3 bar: 6l/m.

5420381 MISTURADORA ELETRÔNICA LAVATÓRIO BASIC C/TRANSFORMADOR S/VDA  **390,00€**

 58x125x170mm / 2.0Kg
Inclui flexíveis Q/F em malha inox, transformador e kit de fixação.
Débito a 3 bar: 6l/m.



LEGENDA.

 Em caixa  Pilha  Transformador  Sem chumbo

HERA



> P. 368 VÁLVULAS

Referência Descrição € Cromo

5406371 TORNEIRA ELETRÔNICA LAVATÓRIO HERA C/PILHA S/VDA  **350,00€**
 Ø55x160x175mm / 2.7Kg
 Inclui flexível em malha inox, caixa para pilha e kit de fixação.
 Débito a 3 bar: 6l/m.

5406381 TORNEIRA ELETRÔNICA LAVATÓRIO HERA C/TRANSFORMADOR S/VDA  **350,00€**
 Ø55x160x175mm / 2.8Kg
 Inclui flexível em malha inox, transformador e kit de fixação.
 Débito a 3 bar: 6l/m.



Referência Descrição € Cromo

5400371 MISTURADORA ELETRÔNICA LAVATÓRIO C/PILHA S/VDA  **360,00€**
 74x160x175mm / 2.8Kg
 Inclui flexíveis Q/F em malha inox, caixa para pilha e kit de fixação.
 Débito a 3 bar: 6l/m.

5400381 MISTURADORA ELETRÔNICA LAVATÓRIO HERA C/TRANSFORMADOR S/VDA  **360,00€**
 74x160x175mm / 2.9Kg
 Inclui flexíveis Q/F em malha inox, transformador e kit de fixação.
 Débito a 3 bar: 6l/m.

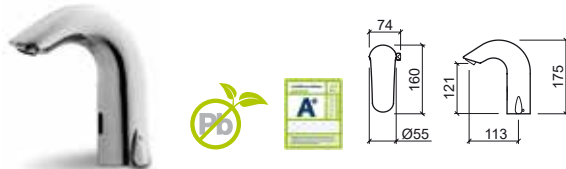

BIO



Referência Descrição € Cromo

5466371 TORNEIRA ELETRÔNICA LAVATÓRIO BIO C/PILHA S/VDA  **240,00€**
 Ø45x186x155mm / 1.6Kg
 Inclui flexível em malha inox, pilha e kit de fixação.
 Débito a 3 bar: 6l/m.



Referência Descrição € Cromo

5460371 MISTURADORA ELETRÔNICA LAVATÓRIO BIO C/PILHA S/VDA  **260,00€**
 52x186x155mm / 1.7Kg
 Inclui flexíveis Q/F em malha inox, pilha e kit de fixação.
 Débito a 3 bar: 6l/m.



LEGENDA.



Sem chumbo



Transformador



Pilha



Em caixa

ADVANCE





WAVE





> P. 368 VÁLVULAS

Referência Descrição € Cromo

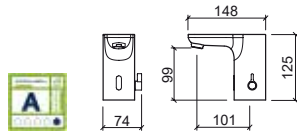
5270391 **MISTURADORA ELETRÔNICA ADVANCE A TRANSFORMADOR E PILHA**   **170,00€**
 74x148x125mm / 2.4Kg
 Inclui flexível em malha inox, caixa e kit de fixação.
 Débito a 3 bar: 7.1l/m.



Referência Descrição € Cromo

5156391 **TORNEIRA ELETRÔNICA WAVE A TRANSFORMADOR E PILHA**   **130,00€**
 58x171x142mm / 2.4Kg
 Inclui flexível em malha inox, caixa e kit de fixação.
 Débito a 3 bar: 5.7l/m.

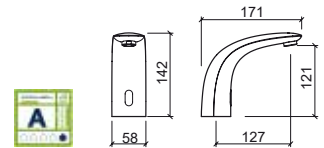

LEGENDA.

 Em caixa

TWOCARE



> P. 368 VÁLVULAS

Referência	Descrição	€ Cromo
5070391	MISTURADORA ELETRÔNICA TWOCARE A TRANSFORMADOR E PILHA 77x181x175mm / 2.6Kg Com doseador de sabão automático. Capacidade (sabonete líquido): 500ml. Fonte de alimentação: transformador de 6V e/ou 4 pilhas de 1,5V (não incluídas). Débito a 3 Bar com abertura total (50% fria + 50% quente): 6.7l/m.	210,00€

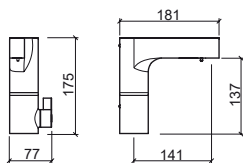

NOVEL



Referência	Descrição	€ Cromo
5146391	TORNEIRA ELETRÔNICA NOVEL A TRANSFORMADOR E PILHA Ø50x179x205mm / 1.8Kg Inclui flexível em malha inox, caixa e kit de fixação. Débito a 3 bar: 9.8l/m.	110,00€

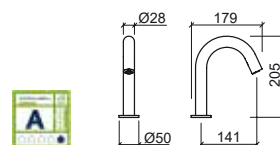

Referência	Descrição	€ Cromo
5147391	TORNEIRA ELETRÔNICA ENCASTRAR NOVEL A TRANSFORMADOR E PILHA Ø50x212x92mm / 1.7Kg Inclui flexível em malha inox, caixa e kit de fixação. Débito a 3 bar: 5.5l/m.	150,00€

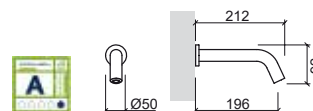

LEGENDA.

Transformador

Pilha

Em caixa



> P. 368 VÁLVULAS

Referência	Descrição	€ Cromo
5317371	TORNEIRA ELETRÔNICA ENCASTRAR TUBE C/PILHA C/CAIXA ☞ Ø50x170mm / 2.7Kg Inclui flexível em malha inox, pilha e kit de fixação. Débito a 3 bar: 6l/m.	360,00€
5317381	TORNEIRA ELETRÔNICA ENCASTRAR TUBE C/TRANSFORMADOR S/CAIXA ☞ Ø50x170mm / 1.6Kg Inclui flexível em malha inox, transformador e kit de fixação. Débito a 3 bar: 6l/m.	370,00€
5317391	TORNEIRA ELETRÔNICA ENCASTRAR TUBE C/TRANSFORMADOR C/CAIXA ☞ Ø50x170mm / 2.7Kg Inclui flexível em malha inox, transformador e kit de fixação. Débito a 3 bar: 6l/m.	390,00€

Referência	Descrição	€ Cromo
5315391	MISTURADORA ELETRÔNICA ENCASTRAR TUBE C/TRANSFORMADOR C/CAIXA ☞ 55x170xØ50mm / 4.4Kg Inclui flexível Q/F em malha inox, transformador e kit de fixação. Débito a 3 bar: 6l/m.	440,00€
5315381	MISTURADORA ELETRÔNICA ENCASTRAR TUBE C/TRANSFORMADOR ☞ 55x170xØ50mm Inclui flexível Q/F em malha inox, transformador e kit de fixação. Débito a 3 bar: 6l/m.	400,00€

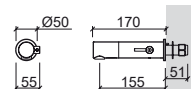
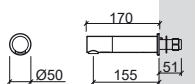

LEGENDA.

☞ Em caixa

SQUARE



> P. 368 VÁLVULAS

Referência	Descrição	€ Cromo
5477351	TORNEIRA ELETRÔNICA ENCASTRAR SQUARE C/PILHA S/VDA (SEM CAIXA) 112x231x62mm / 3.8Kg Inclui flexível em malha inox, caixa para pilha e kit de fixação. Para parede de alvenaria. Débito a 3 bar: 6l/m. [-] Consultar disponibilidade.	420,00€



UNIT



Referência	Descrição	€ Cromo
5410571	TORNEIRA ELETRÔNICA URINOL UNIT C/PILHA 140x6x140mm / 1.2Kg Inclui caixa, pilha e kit de fixação.	300,00€
5410581	TORNEIRA ELETRÔNICA URINOL UNIT C/TRANSFORMADOR 140x6x140mm / 1.3Kg Inclui caixa, transformador e kit de fixação.	300,00€

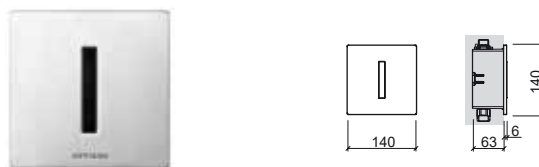



Referência Descrição € Cromo

5E12077 SUPORTE SIMPLES PLAN C/PLACA ELETRÓNICA D/D P/SANITA SUSPENSA C/PILHA **680,00€**
 470x200x1340mm / 18.9Kg
 Inclui placa de descarga Plan 5120771 e kit de fixação.

5E12078 SUPORTE SIMPLES PLAN C/PLACA ELETRÓNICA D/D P/SANITA SUSPENSA C/TRANSFORMADOR **680,00€**
 470x200x1340mm / 18.9Kg
 Inclui placa de descarga Plan 5120781 e kit de fixação.

Referência Descrição € Cromo

5120771 PLACA ELETRÓNICA PLAN D/D P/SANITA SIMPLES C/PILHA **330,00€**
 220x12x220mm / 2.7Kg
 Inclui caixa, pilha e kit de fixação.

5120781 PLACA ELETRÓNICA PLAN D/D P/SANITA SIMPLES C/TRANSFORMADOR **330,00€**
 220x12x220mm / 2.9Kg
 Inclui caixa, transformador e kit de fixação.

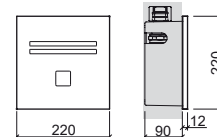
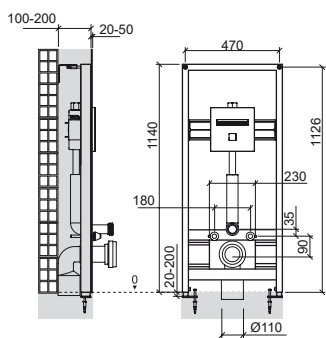

Referência Descrição € Cromo

5120571 PLACA ELETRÓNICA PLAN P/URINOL C/PILHA **320,00€**
 170x12x170mm / 1.6Kg
 Inclui caixa e pilha.

5120581 PLACA ELETRÓNICA PLAN P/URINOL C/TRANSFORMADOR **320,00€**
 170x12x170mm / 1.6Kg
 Inclui caixa e transformador.

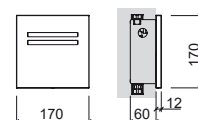

LEGENDA.

Em caixa



Referência	Descrição	€ Cromo
5540101	MISTURADORA MONOCOMANDO LAVATÓRIO SINGLE FIXAÇÃO AO CHÃO ☞ Ø123x314x1120mm / 14.9Kg Inclui flexíveis Q/F em malha inox, base de entrada de água e kit de fixação.	680,00€

Referência	Descrição	€ Cromo
5548801	MISTURADORA MONOCOMANDO BANHEIRA SINGLE FIXAÇÃO AO CHÃO S/CHUVEIRO ☞ Ø123x325x840mm / 13.6Kg Não inclui chuveiro e flexível. Inclui flexíveis Q/F em malha inox, base de entrada de água, suporte de chuveiro e kit de fixação.	750,00€

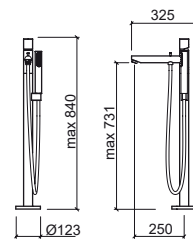
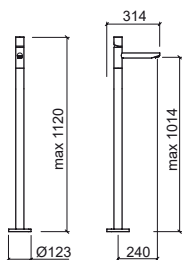

CONTROLO REMOTO

Referência	Descrição	€ Cromo
5A120782	CONTROLO REMOTO P/TORNEIRAS ELETRÓNICAS C/13 FUNÇÕES  Ø170x81mm / 0.1Kg	80,00€



CHUVEIROS

Referência Descrição € Cor € Cromo

58391 CHUVEIRO SIGMA 1 FUNÇÃO 40,00€ 30,00€

Em caixa 50x193mm / 0.2Kg
Chuveiro em ABS cromado. Em **cromo, branco e preto**.
Saídas de água em silicone anti-calcário. Caudal limitado a 12.0l/m.



Referência Descrição € Cromo

57893 CHUVEIRO PRO-JET 3 FUNÇÕES 39,75€

Em caixa Ø160x279mm / 0.4Kg
Chuveiro em ABS cromado. Saídas de água em silicone anti-calcário.

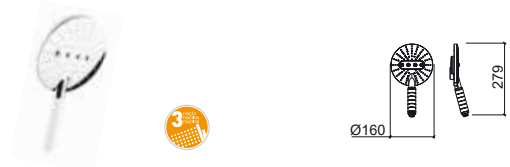

Referência Descrição € Br/Cr

59591 CHUVEIRO ONE 1 FUNÇÃO 21,26€

Em caixa 47x268mm / 0.1Kg
Chuveiro em ABS cromado. Saídas de água em silicone anti-calcário.



Referência Descrição € Br/Cr € Preto/Cr

54291 CHUVEIRO BASIC 1 FUNÇÃO 19,80€ 21,14€

Em caixa Ø104x250mm / 0.1Kg
Chuveiro em ABS cromado. Em **branco/cromo e preto/cromo**.
Saídas de água em silicone anti-calcário.



Referência Descrição € Cromo

58092 CHUVEIRO PLAY 2 FUNÇÕES 29,25€

Em caixa Ø105x250mm / 0.3Kg
Chuveiro em ABS cromado. Saídas de água em silicone anti-calcário.



Referência Descrição € Cromo

58491 CHUVEIRO Ø180 EXTRA-LARGE 1 FUNÇÃO 50,00€

Em caixa Ø180x318mm / 0.4Kg
Chuveiro em ABS cromado.



Referência Descrição € Cromo

55893 CHUVEIRO STAR 3 FUNÇÕES 21,14€

Em caixa Ø101x249mm / 0.2Kg
Chuveiro em ABS cromado. Saídas de água em silicone anti-calcário.

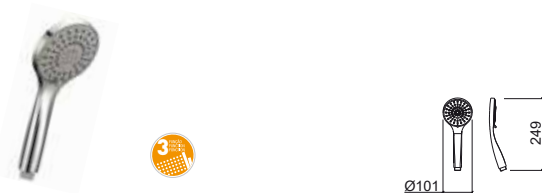

Referência Descrição € Cr/Br € Preto Mate

56391 CHUVEIRO Ø100 EKO 1 FUNÇÃO 35,00€ 55,00€

Em caixa Ø100x239mm / 0.2Kg
Chuveiro em ABS com redutor de caudal. Em **cromo/branco** ou **preto mate**. Débito a 3 Bar: 10.0l/m



Referência Descrição € Cromo

59293 CHUVEIRO DIGIT 3 FUNÇÕES 21,14€

Em caixa Ø121x254mm / 0.3Kg
Chuveiro em ABS cromado. Saídas de água em silicone anti-calcário.
Caudal limitado a 8.0l/m (efeito massagem), 9.0l/m (efeito chuva) e 10.0l/m (efeito chuva intensa).



Referência Descrição € Cr/Br

56491 CHUVEIRO Ø130 EKO 1 FUNÇÃO 40,00€

Em caixa Ø130x269mm / 0.3Kg
Chuveiro em ABS cromado com redutor de caudal.
Débito a 3 Bar: 10.0l/m



LEGENDA.

Em caixa

CHUVEIROS

Referência Descrição € Cromo

59691 **CHUVEIRO DUO** **1 FUNÇÃO** **25,00€**

32x210mm / 0.1Kg
Chuveiro em ABS cromado.

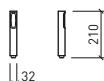

Referência Descrição € Cromo

59390 **CHUVEIRO MIXA** **1 FUNÇÃO** **6,25€**

Ø61x184mm / 0.3Kg
Chuveiro em ABS cromado.



Referência Descrição € Cromo

58891 **CHUVEIRO PLAN** **1 FUNÇÃO** **20,00€**

27x220mm / 0.4Kg
Chuveiro em ABS cromado.

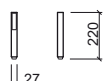

Referência Descrição € Branco

59191 **CHUVEIRO SMILE** **1 FUNÇÃO** **6,37€**

Ø62x50x192mm / 1.0Kg
Chuveiro em ABS branco.



Referência Descrição € Cromo

59692 **CHUVEIRO ALFA** **3 FUNÇÕES** **35,00€**

Ø69x200mm / 0.2Kg
Chuveiro em ABS cromado com redutor de caudal.
Débito a 3 Bar: 12.0l/m

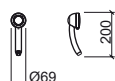

Referência Descrição € Cromo

58193 **CHUVEIRO FACE** **3 FUNÇÕES** **60,00€**

Ø120x250mm / 0.4Kg
Chuveiro em ABS cromado.



Referência Descrição € Cromo

59093 **CHUVEIRO BETA** **3 FUNÇÕES** **40,00€**

Ø83x239mm / 0.3Kg
Chuveiro em ABS cromado.



Referência Descrição € Cromo

56691 **CHUVEIRO P/SANITA OU BIDÉ AQUA** **1 FUNÇÃO** **26,47€**

Ø35x82x110mm / 0.4Kg
Inclui flexível em malha inox e kit de fixação. Chuveiro em ABS cromado.
Compatível com Mini misturadoras Mixa 5207001 e Tube 5317001.
Débito a 3 Bar: 15.5l/m

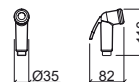

Referência Descrição € Cromo

59191 **CHUVEIRO OMEGA** **1 FUNÇÃO** **8,32€**

Ø64x199mm / 0.1Kg
Chuveiro em ABS cromado.



LEGENDA.

Em caixa

PINHAS

Referência Descrição € Cromo

58291 PINHA Ø180 FACE **60,00€**

Em caixa Ø180x55mm / 0.4Kg



Referência Descrição € Cromo

58691 PINHA Ø250 FACE **159,58€**

Em caixa Ø250x49mm / 0.9Kg
Pinha em ABS e inox com saídas de água em silicone.

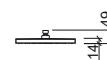

Referência Descrição € Cromo

58591 PINHA EXTRA-LARGE **50,00€**

Em caixa Ø180x63mm / 0.4Kg



Referência Descrição € Cromo

58791 PINHA QUADRA **170,00€**

Em caixa 250x250x48mm / 1.2Kg
Pinha em ABS e inox com saídas de água em silicone.

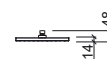
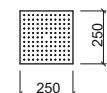

Referência Descrição € Cromo

59996 PINHA ANTI-VANDALISMO LOCK **134,93€**

Em caixa Ø62x128mm / 1.0Kg



LEGENDA.

Em caixa

PINHAS

Referência Descrição € Cromo

56291 ① **PINHA Ø200 ÁREA** **47,86€**

📦 Ø200x45mm / 0.8Kg
Pinha em inox com saídas de água em silicone.
Compatível com hastes 58000, 58010, 58020, 58030, 58040, 58050, 58060, 58070 e 58080. Débito a 3 Bar: 12.0l/m

56891 ② **PINHA Ø250 ÁREA** **65,00€**

📦 Ø250x45mm / 1.1Kg
Pinha em inox com saídas de água em silicone.
Compatível com hastes 58000, 58010, 58020, 58030, 58040, 58050, 58060, 58070 e 58080. Débito a 3 Bar: 12.0l/m

57691 ③ **PINHA Ø300 ÁREA** **93,06€**

📦 Ø300x45mm / 1.6Kg
Pinha em inox com saídas de água em silicone.
Compatível com hastes 58000, 58010, 58020, 58030, 58040, 58050, 58060, 58070 e 58080. Débito a 3 Bar: 12.0l/m

57791 ④ **PINHA Ø400 ÁREA** **240,00€**

📦 Ø400x45mm / 2.8Kg
Pinha em inox com saídas de água em silicone.
Compatível com hastes 58000, 58010, 58020, 58030, 58040, 58050, 58060, 58070 e 58080. Débito a 3 Bar: 12.0l/m



	A	B	C
①	Ø200	Ø200	45 2
②	Ø250	Ø250	45 2
③	Ø300	Ø300	45 2
④	Ø400	Ø400	45 2

Referência Descrição € Cromo

59391 ① **PINHA Ø200 DUO** **50,00€**

📦 Ø200x47mm / 0.7Kg
Pinha em inox com saídas de água em silicone.
Compatível com hastes 58000, 58010, 58020, 58030, 58040, 58050, 58060, 58070 e 58080. Débito a 3 Bar: 18.5l/m

59491 ② **PINHA Ø250 DUO** **60,00€**

📦 Ø250x47mm / 1.0Kg
Pinha em inox com saídas de água em silicone.
Compatível com hastes 58000, 58010, 58020, 58030, 58040, 58050, 58060, 58070 e 58080. Débito a 3 Bar: 18.5l/m

59791 ③ **PINHA Ø300 DUO** **90,00€**

📦 Ø300x47mm / 1.4Kg
Pinha em inox com saídas de água em silicone.
Compatível com hastes 58000, 58010, 58020, 58030, 58040, 58050, 58060, 58070 e 58080. Débito a 3 Bar: 18.5l/m



	A	B	C
①	Ø200	Ø200	47 7
②	Ø250	Ø250	47 7
③	Ø300	Ø300	47 7

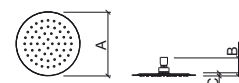

Referência Descrição € Cromo

55991 ① **PINHA 200 SQUARE** **45,00€**

📦 200x200x45mm / 0.9Kg
Pinha em inox com saídas de água em silicone.
Compatível com hastes 58000, 58010, 58020, 58030, 58040, 58050, 58060, 58070 e 58080. Débito a 3 Bar: 12.0l/m

56091 ② **PINHA 250 SQUARE** **70,00€**

📦 250x250x45mm / 1.4Kg
Pinha em inox com saídas de água em silicone.
Compatível com hastes 58000, 58010, 58020, 58030, 58040, 58050, 58060, 58070 e 58080. Débito a 3 Bar: 12.0l/m

57491 ③ **PINHA 300 SQUARE** **90,00€**

📦 300x300x45mm / 1.9Kg
Pinha em inox com saídas de água em silicone.
Compatível com hastes 58000, 58010, 58020, 58030, 58040, 58050, 58060, 58070 e 58080. Débito a 3 Bar: 12.0l/m

57591 ④ **PINHA 400 SQUARE** **240,00€**

📦 400x400x45mm / 3.4Kg
Pinha em inox com saídas de água em silicone.
Compatível com hastes 58000, 58010, 58020, 58030, 58040, 58050, 58060, 58070 e 58080. Débito a 3 Bar: 12.0l/m



	A	B	C
①	200	200	45 8
②	250	250	45 8
③	300	300	45 8
④	400	400	45 8

Referência Descrição € Cromo

58091 ① **PINHA 200 PLAN** **45,00€**

📦 200x200x47mm / 0.8Kg
Pinha em inox com saídas de água em silicone.
Compatível com hastes 58000, 58010, 58020, 58030, 58040, 58050, 58060, 58070 e 58080. Débito a 3 Bar: 18.5l/m

58191 ② **PINHA 250 PLAN** **70,00€**

📦 250x250x47mm / 1.3Kg
Pinha em inox com saídas de água em silicone.
Compatível com hastes 58000, 58010, 58020, 58030, 58040, 58050, 58060, 58070 e 58080. Débito a 3 Bar: 18.5l/m

58991 ③ **PINHA 300 PLAN** **90,00€**

📦 300x300x47mm / 1.7Kg
Pinha em inox com saídas de água em silicone.
Compatível com hastes 58000, 58010, 58020, 58030, 58040, 58050, 58060, 58070 e 58080. Débito a 3 Bar: 18.5l/m



	A	B	C
①	200	200	47 7
②	250	250	47 7
③	300	300	47 7



LEGENDA.

📦 Em caixa

PINHAS

Referência Descrição € Cromo

57792 **PINHA MAIN CALL** **280,00€**

Em caixa Ø200x129mm / 1.1Kg
 Pinha em ABS com saídas de água em silicone.
 Compatível com hastes 58000, 58010, 58020, 58030, 58040, 58050, 58060, 58070 e 58080. Débito a 3 Bar: 12.0l/m



Referência Descrição € Cromo

57592 **PINHA MAIN THERAPY** **190,00€**

Em caixa Ø200x129mm / 1.1Kg
 Pinha em ABS com saídas de água em silicone.
 Compatível com hastes 58000, 58010, 58020, 58030, 58040, 58050, 58060, 58070 e 58080. Débito a 3 Bar: 12.0l/m



Referência Descrição € Cromo

59091 **PINHA HEADLINE** **160,00€**

Em caixa 250x200x61mm / 1.0Kg
 Pinha em ABS com saídas de água em silicone.
 Compatível com hastes 58000, 58010, 58020, 58030, 58040, 58050, 58060, 58070 e 58080. Débito a 3 Bar: 12.0l/m



Referência Descrição € Cromo

58892 **PINHA ENJOY 2 FUNÇÕES C/CASCATA** **50,00€**

Em caixa 200x200x80mm / 0.4Kg
 Pinha em ABS com saídas de água em silicone anti-calcário.
 Compatível com hastes 58000, 58010, 58020, 58030, 58040, 58050, 58060, 58070 e 58080.



Referência Descrição € Preto Mate

56290 **PINHA Ø200 ESSENZA** **100,00€**

Em caixa Ø200x56mm / 1.0Kg
 Pinha em ABS com saídas de água em silicone.
 Débito a 3 Bar: 16.0l/m



Referência Descrição € Preto Mate

55990 **PINHA 200 ESSENZA** **100,00€**

Em caixa 200x200x56mm / 1.1Kg
 Pinha em ABS com saídas de água em silicone.
 Débito a 3 Bar: 14.5l/m



Referência Descrição € Cromo

57291 ① **PINHA Ø380 ÁREA - ENCASTRAR** **650,00€**

Em caixa Ø380x2mm / 3.9Kg
 Pinha em inox com saídas de água em silicone.
 Débito a 3 Bar: 13.0l/m

57391 ② **PINHA Ø500 ÁREA - ENCASTRAR** **800,00€**

Em caixa Ø498x2mm / 9.4Kg
 Pinha em inox com saídas de água em silicone.
 Débito a 3 Bar: 13.0l/m

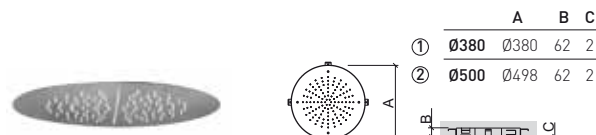

LEGENDA.

Em caixa Bluetooth Função Música Função Chamada Cromoterapia

PINHAS

Referência Descrição € Cromo

57091 ① PINHA 380 SQUARE - ENCASTRAR **980,00€**

📦 380x380x2mm / 4.9Kg
 Pinha em inox com saídas de água em silicone.
 Débito a 3 Bar: 13.5l/m

57191 ② PINHA 500 SQUARE - ENCASTRAR **990,00€**

📦 498x498x2mm / 11.4Kg
 Pinha em inox com saídas de água em silicone.
 Débito a 3 Bar: 13.5l/m

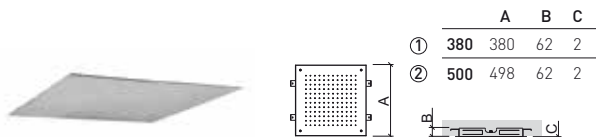

Referência Descrição € Cromo

56591 PINHA KING - ENCASTRAR **1 400,00€**

📦 700x380x2mm / 30.5Kg
 Pinha em inox com saídas de água em silicone.



HASTES



Referência Descrição € Cromo

58000 **HASTE PAREDE P/PINHA** **85,00€**
 Em caixa Ø58x355x89mm / 0.4Kg
 Haste em latão. Compatível com todas as pinhas Sanindusa excepto Lock 58886 de encastrar 57291, 57391, 57091, 57191, 56591.

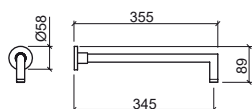

Referência Descrição € Cromo

58010 **① HASTE DE TETO 100 C/PERFIL REDONDO** **45,41€**
 Em caixa Ø58x108mm / 0.2Kg
 Haste em latão. Compatível com todas as pinhas Sanindusa excepto Lock 58886 de encastrar 57291, 57391, 57091, 57191, 56591.

58020 **② HASTE DE TETO 200 C/PERFIL REDONDO** **50,61€**
 Em caixa Ø58x208mm / 0.2Kg
 Haste em latão. Compatível com todas as pinhas Sanindusa excepto Lock 58886 de encastrar 57291, 57391, 57091, 57191, 56591.

58030 **③ HASTE DE TETO 300 C/PERFIL REDONDO** **60,00€**
 Em caixa Ø58x308mm / 0.5Kg
 Haste em latão. Compatível com todas as pinhas Sanindusa excepto Lock 58886 de encastrar 57291, 57391, 57091, 57191, 56591.

Referência Descrição € Cromo € Preto

58080 **HASTE PAREDE C/PERFIL QUADRADO P/PINHA** **75,00€** **105,00€**
 Em caixa Ø58x351x102mm / 0.7Kg
 Compatível com todas as pinhas Sanindusa excepto Lock 58886 de encastrar 57291, 57391, 57091, 57191, 56591.

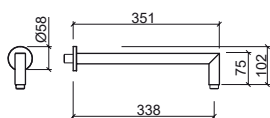

	A	B
①	100 Ø58	108
②	200 Ø58	208
③	300 Ø58	308

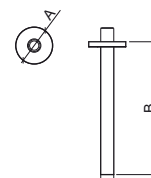

Referência Descrição € Cromo € Preto

58070 **HASTE PAREDE C/PERFIL REDONDO P/PINHA** **50,00€** **70,00€**
 Em caixa Ø58x348x100mm / 0.5Kg
 Compatível com todas as pinhas Sanindusa excepto Lock 58886 de encastrar 57291, 57391, 57091, 57191, 56591.

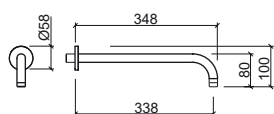

LEGENDA.

Em caixa

HASTES



Referência	Descrição	€ Cromo
58040	① HASTE DE TETO 100 C/PERFIL QUADRADO ☞ Ø58x108mm / 0.4Kg Haste em latão. Compatível com todas as pinhas Sanindusa excepto Lock 58886 de encastrar 57291, 57391, 57091, 57191, 56591.	80,00€
58050	② HASTE DE TETO 200 C/PERFIL QUADRADO ☞ Ø58x208mm / 0.5Kg Haste em latão. Compatível com todas as pinhas Sanindusa excepto Lock 58886 de encastrar 57291, 57391, 57091, 57191, 56591.	90,00€
58060	③ HASTE DE TETO 300 C/PERFIL QUADRADO ☞ Ø58x308mm / 0.7Kg Haste em latão. Compatível com todas as pinhas Sanindusa excepto Lock 58886 de encastrar 57291, 57391, 57091, 57191, 56591.	110,00€



	A	B
①	100	Ø58 108
②	200	Ø58 208
③	300	Ø58 308



CONJUNTOS

Referência	Descrição	€ Cromo
5099335	① CONJUNTO HASTE E PINHA DUO 200 1.1Kg Pinha em inox com saídas de água em silicone + Haste em inox. Débito a 3 Bar: 18.5l/m	90,00€
5099435	② CONJUNTO HASTE E PINHA DUO 250 1.4Kg Pinha em inox com saídas de água em silicone + Haste em inox. Débito a 3 Bar: 18.5l/m	100,00€
5099735	③ CONJUNTO HASTE E PINHA DUO 300 1.8Kg Pinha em inox com saídas de água em silicone + Haste em inox. Débito a 3 Bar: 18.5l/m	130,00€

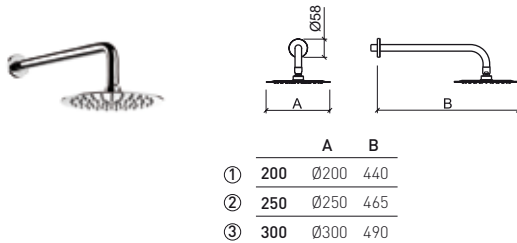

Referência	Descrição	€ Cromo
5098035	① CONJUNTO HASTE E PINHA PLAN 200 1.2Kg Pinha em inox com saídas de água em silicone + Haste em inox. Débito a 3 Bar: 18.5l/m	90,00€
5098135	② CONJUNTO HASTE E PINHA PLAN 250 1.6Kg Pinha em inox com saídas de água em silicone + Haste em inox. Débito a 3 Bar: 18.5l/m	100,00€
5098935	③ CONJUNTO HASTE E PINHA PLAN 300 2.1Kg Pinha em inox com saídas de água em silicone + Haste em inox. Débito a 3 Bar: 18.5l/m	130,00€

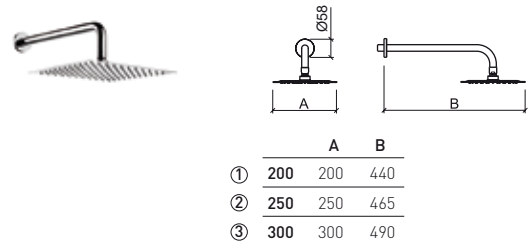

LEGENDA.

Em caixa

RAMPAS

Referência Descrição € Cromo

5R490701 RAMPA CHUVEIRO STEP C/CHUVEIRO, FLEXÍVEL, SUPORTE E SABONETEIRA 100,00€

220x90x738mm / 1.1Kg

Barra em aço inox com chuveiro de mão, 1 função, em ABS, com saídas de água em silicone. Flexível em inox, dupla agrafatura, 1.5 m. Suporte de chuveiro em ABS, orientável e regulável em altura. Prateleira em ABS, fixa.

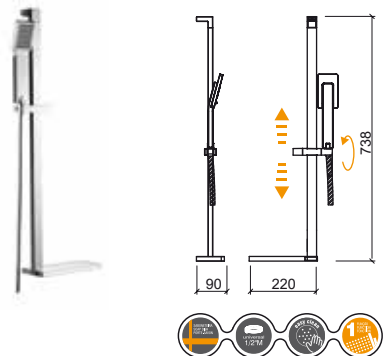

Referência Descrição € Cromo

5R310701 RAMPA CHUVEIRO 60 DUO 45,00€

100x64x610mm / 0.6Kg

Rampa em ABS com suporte orientável e regulável em altura.

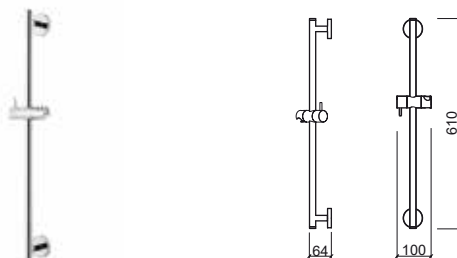

Referência Descrição € Cromo

5R780701 RAMPA CHUVEIRO PRO-JET C/CHUVEIRO, FLEXÍVEL E SUPORTES 100,00€

1.4Kg

Barra em aço inox com chuveiro de mão/topo Ø 160 mm, 3 funções, em ABS, branco/cromado, saídas de água em silicone. Flexível em PVC, 1.5 m. Suporte de chuveiro em ABS, orientável e regulável em altura.



Referência Descrição € Cromo

5R310711 RAMPA CHUVEIRO 70 DUO 50,00€

100x74x700mm / 0.5Kg

Rampa em ABS com suporte orientável e regulável em altura.

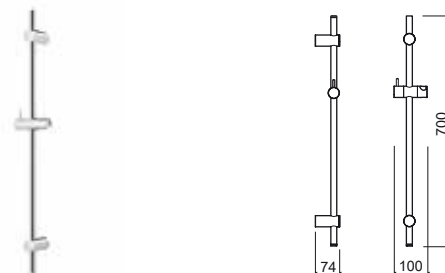

Referência Descrição € Br/Cr

5R420701 RAMPA CHUVEIRO BASIC C/CHUVEIRO, FLEXÍVEL, SUPORTE E PRATELEIRA 60,00€

180x90x805mm / 1.0Kg

Barra em aço inox, com chuveiro de mão 1 função, em ABS, branco/cromado, com perfil azul, saídas de água em silicone anti-calcário. Flexível em inox, dupla agrafatura, 1.5 m. Suporte de chuveiro em ABS, orientável e regulável em altura. Prateleira em ABS, fixa.

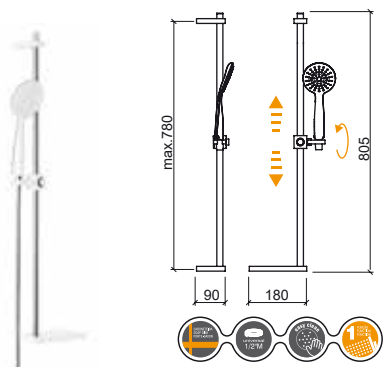

LEGENDA.

Em caixa

RAMPAS

Referência Descrição € Cromo

5R080701 RAMPA CHUVEIRO PLAN 190,00€

 82x95x705mm / 1.3Kg
Rampa em ABS com suporte orientável e regulável em altura.

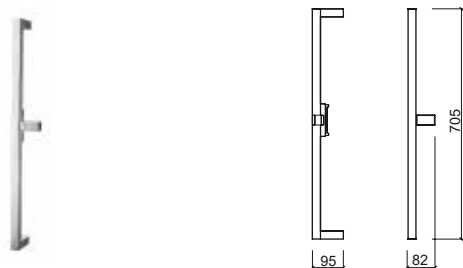

Referência Descrição € Cromo

5R090701 RAMPA CHUVEIRO ADVANCE 40,00€

 112x63x1009mm / 0.4Kg
Rampa em inox e ABS com suporte orientável e regulável em altura.

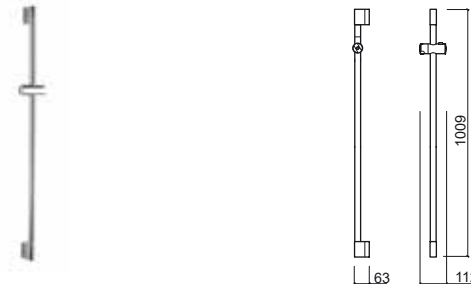

Referência Descrição € Cromo

5R070701 RAMPA CHUVEIRO ALFA PLUS 30,00€

 90x70x610mm / 0.4Kg
Rampa em ABS com suporte orientável e regulável em altura.

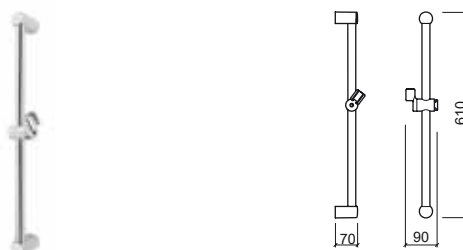

Referência Descrição € Preto Mate

5R590701 RAMPA CHUVEIRO ESSENZA 110,00€

 100x64x700mm / 0.5Kg
Rampa em ABS com suporte orientável e regulável em altura.

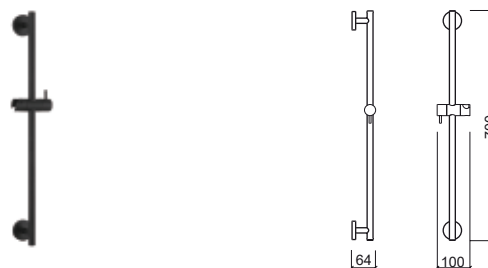

LEGENDA.

 Em caixa

KITS



Referência Descrição € Cromo

5R810701 **KIT FACE C/CHUVEIRO P/MISTURADORA 3 VIAS** **320,00€**

203x226x938mm / 2.5Kg

Kit em ABS e latão com suporte orientável e regulável em altura. Compatível com misturadoras de 3 vias. Inclui flexível em malha inox 1.5m, chuveiro de mão, suporte de chuveiro e kit de fixação.

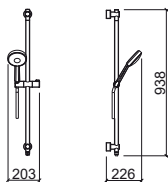

Referência Descrição € Cromo

5R890801 **KIT FACE C/CHUVEIRO E PINHA P/MISTURADORA BASE OU BANHEIRA** **450,00€**

217x440x941mm / 4.1Kg

Kit em ABS e latão com suporte orientável e regulável em altura. Compatível com misturadoras de banheira ou base. Inclui dois flexíveis em malha inox (1.5m + 0.7m), chuveiro de mão, pinha Face, suporte de chuveiro e kit de fixação.

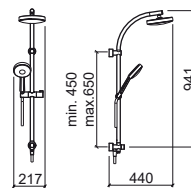
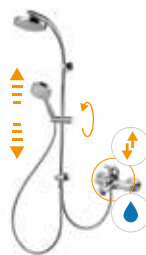

Referência Descrição € Cromo

5R890701 **KIT FACE C/CHUVEIRO E PINHA P/MISTURADORA 3 VIAS** **400,00€**

217x441x983mm / 3.9Kg

Kit em ABS e latão com suporte orientável e regulável em altura. Compatível com misturadoras de 3 vias. Inclui flexível em malha inox 1.5m, chuveiro de mão, pinha Face, suporte de chuveiro e kit de fixação.

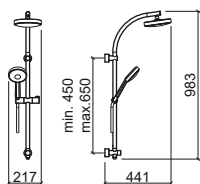
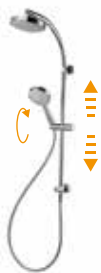

LEGENDA.

Referência Descrição € Cromo

5376701 ① **KIT C/MISTURADORA C/RAMPA DUCHE TORUS C/CHUVEIRO E PINHA** **360,00€**

☞ 220x556x1242mm / 5.8Kg

Inclui pinha Face Ø180, chuveiro de mão Duo, flexível 1.5m, suporte de chuveiro regulável em altura e kit de fixação.

5376701S ② **KIT C/MISTURADORA C/RAMPA DUCHE TORUS C/CHUVEIRO S/PINHA** **300,00€**

☞ 220x478x1242mm / 5.0Kg

Inclui chuveiro de mão Duo, flexível 1.5m, suporte de chuveiro regulável em altura e kit de fixação. Compatível com as pinhas Main Therapy 57592, Main Call 57792, Headline 59091, Face 58691, Quadra 5871, Extra-Large 58591, Área Ø200 56291, Área Ø250 56891, Área Ø300 57691, Square □250 56091, Square □300 57491.

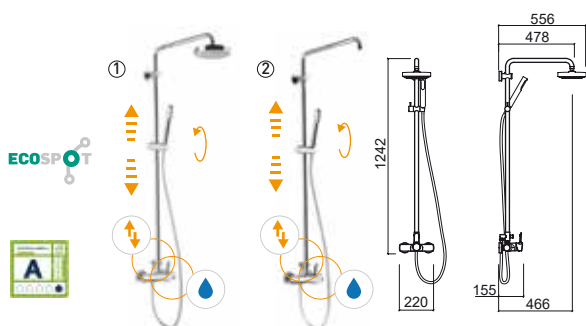

Referência Descrição € Cromo

5296701 **KIT DE DUCHE TELESCÓPICO EASY TOUCH PLUS** **280,00€**

☞ 403x513x1349mm / 6.8Kg

Inclui pinha Ø226, chuveiro de mão em ABS, fléxivel em inox 1.5m, suporte de chuveiro regulável em altura e kit de fixação.

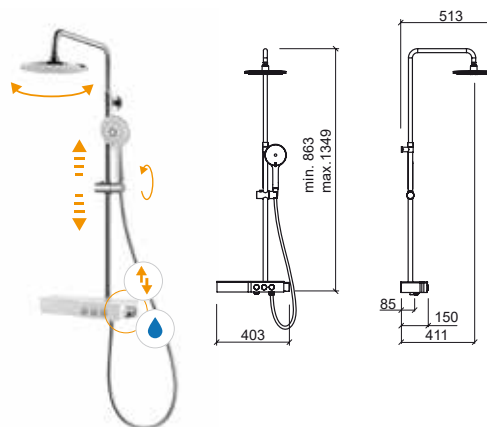

Referência Descrição € Cromo

5377721 **KIT C/MISTURADORA TERMOSTÁTICA C/RAMPA DUCHE TORUS C/CHUVEIRO E PINHA** **370,00€**

☞ 280x560x1162mm / 5.7Kg

Inclui pinha Face Ø180, chuveiro de mão Duo, flexível em malha inox 1.5m, suporte de chuveiro regulável em altura e kit de fixação.

5377721S **KIT C/MISTURADORA TERMOSTÁTICA C/RAMPA DUCHE TORUS C/CHUVEIRO S/PINHA** **310,00€**

☞ 280x480x1162mm / 5.3Kg

Inclui chuveiro de mão Duo, flexível em malha inox 1.5m, suporte de chuveiro regulável em altura e kit de fixação. Compatível com as pinhas Main Therapy 57592, Main Call 57792, Headline 59091, Face 58691, Quadra 5871, Extra-Large 58591, Área Ø200 56291, Área Ø250 56891, Área Ø300 57691, Square □200 55991, Square □250 56091, Square □300 57491.

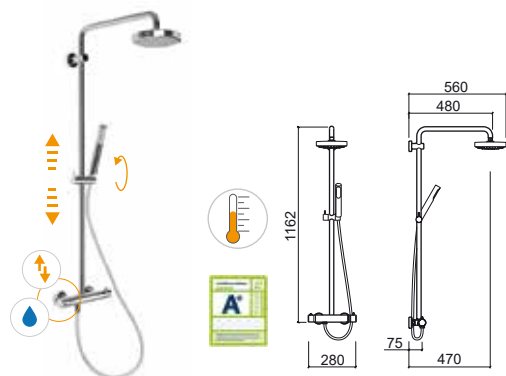

Referência Descrição € Cromo

5276701 **KIT DE DUCHE C/ REGULAÇÃO TELESCÓPICA C/ MIST. MONOCOMANDO ADVANCE C/CHUVEIRO E PINHA** **390,00€**

☞ 289x535x1457mm / 5.4Kg

Inclui pinha Ø200, chuveiro de mão tipo Duo em ABS, flexível em inox 1.7m dupla agrafatura suporte de chuveiro regulável em altura e kit de fixação.

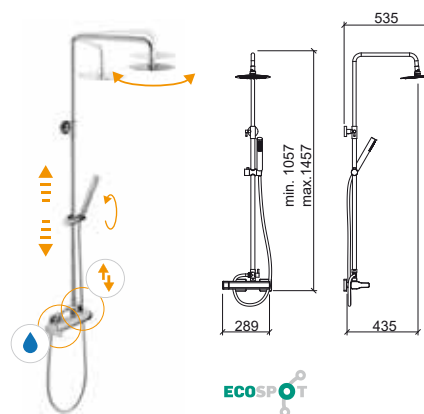

LEGENDA.

☞ Em caixa 🚰 Entrada de água ⚡ Desviador ↻ Orientável 📏 Regulável em altura

KITS

Referência Descrição € Cromo

5315701 **KIT C/MISTURADORA C/RAMPA DUCHE TUBE C/CHUVEIRO E PINHA** **395,00€**

265x560x1162mm / 6.0Kg

Inclui pinha Face Ø180, chuveiro de mão Duo, flexível em malha inox 1.5m, suporte de chuveiro regulável em altura e kit de fixação. Débito a 3 Bar: pinha 11.0l/m e chuveiro de mão 9.5l/m.

5315701S **KIT C/MISTURADORA C/RAMPA DUCHE TUBE C/CHUVEIRO S/PINHA** **350,00€**

265x480x1162mm / 5.5Kg

Inclui chuveiro de mão Duo, flexível em malha inox 1.5m, suporte de chuveiro regulável em altura e kit de fixação. Compatível com as pinhas Main Therapy 57592, Main Call 57792, Headline 59091, Face 58691, Quadra 5871, Extra-Large 58591, Área Ø200 56291, Área Ø250 56891, Área Ø300 57691, Square □200 55991, Square □250 56091, Square □300 57491. Débito a 3 Bar: chuveiro de mão 9.5l/m.

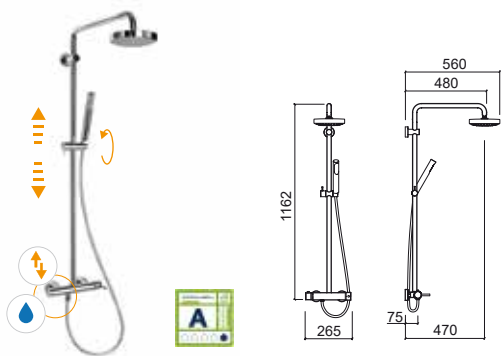

Referência Descrição € Cromo

5266701 **KIT C/REGULAÇÃO TELESCÓPICA C/MISTURADORA MONOCOMANDO NEW ÍCONE C/CHUVEIRO E PINHA** **340,00€**

280x534x1455mm / 5.2Kg

Inclui pinha Duo Ø200, chuveiro de mão tipo Duo em ABS, flexível em inox 1.7m dupla agrafatura, suporte de chuveiro regulável em altura e kit de fixação.

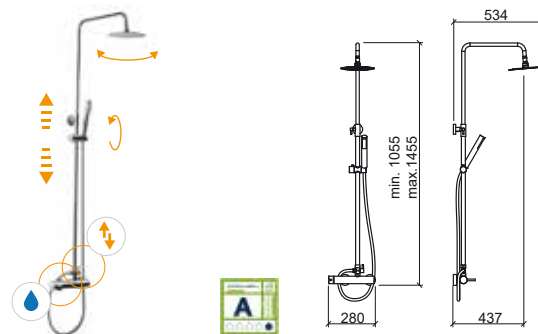

Referência Descrição € Cromo

5256701 **KIT C/MISTURADORA C/RAMPA DUCHE MASTER 40 C/CHUVEIRO E PINHA** **380,00€**

220x556x1242mm / 5.7Kg

Inclui pinha Face Ø180, chuveiro de mão Duo, flexível 1.5m, suporte de chuveiro regulável em altura e kit de fixação.

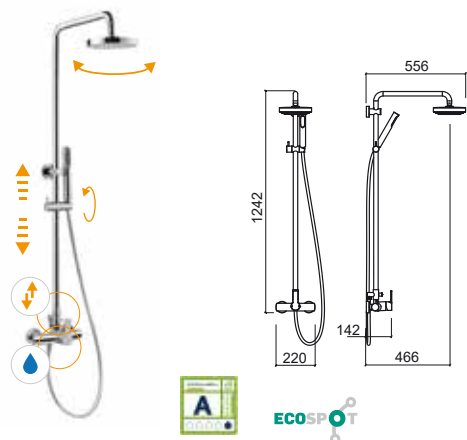

LEGENDA.

Entrada de água Desviador Orientável Regulável em altura Em caixa

Referência Descrição € Cromo

5269802 **KIT DUCHE ENCASTRAR 4 VIAS NEW ÍCONE** **290,00€**
ESPELHO REDONDO C/CHUVEIRO E PINHA

3.0Kg

Inclui pinha Duo Ø200, haste 350, chuveiro de mão tipo Duo em ABS, flexível em inox 1.7m dupla agrafatura e suporte de chuveiro.

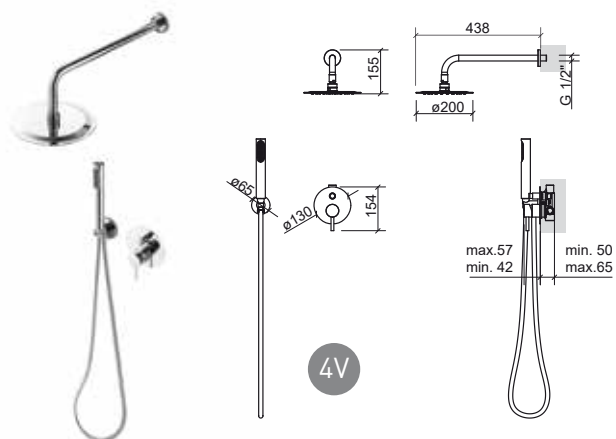

Referência Descrição € Cromo

5269603 **KIT DUCHE ENCASTRAR 5 VIAS NEW ÍCONE** **400,00€**
ESPELHO REDONDO C/CHUVEIRO, PINHA
E INJETORES

3.6Kg

Inclui pinha Duo Ø200, haste 350, chuveiro de mão tipo Duo em ABS, flexível em inox 1.7m dupla agrafatura, suporte de chuveiro e 3 injetores redondos.

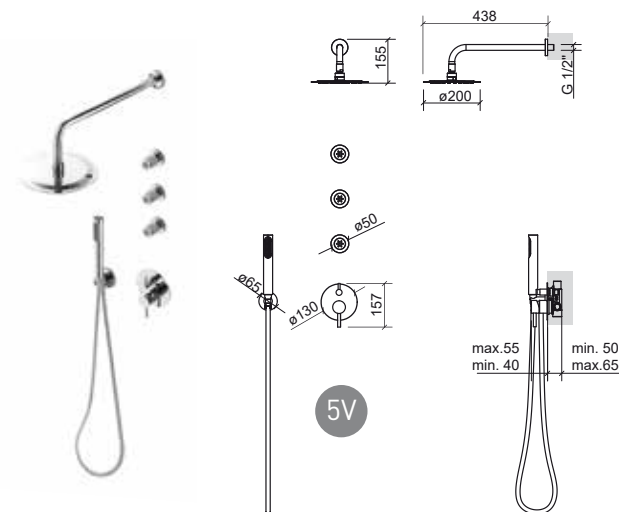

Referência Descrição € Cromo

5269804 **KIT DUCHE ENCASTRAR 4 VIAS NEW ÍCONE** **290,00€**
ESPELHO RECTANGULAR C/CHUVEIRO E PINHA

3.0Kg

Inclui pinha Plan 200, haste 350, chuveiro de mão tipo Duo em ABS, flexível em inox 1.7m dupla agrafatura e suporte de chuveiro.

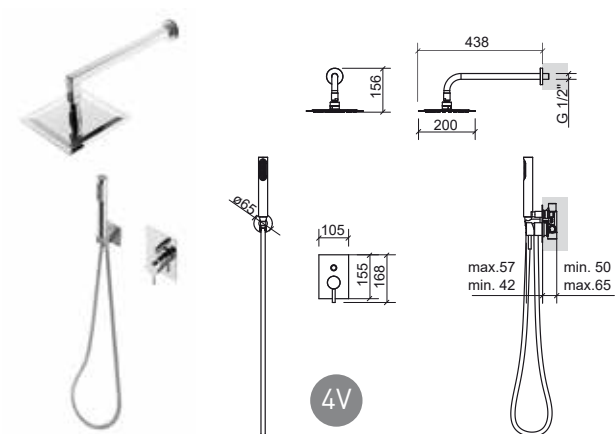

Referência Descrição € Cromo

5269605 **KIT DUCHE ENCASTRAR 5 VIAS NEW ÍCONE** **400,00€**
ESPELHO RECTANGULAR C/CHUVEIRO, PINHA
E INJETORES

4.5Kg

Inclui pinha Plan 200, haste 350, chuveiro de mão tipo Duo em ABS, flexível em inox 1.7m dupla agrafatura, suporte de chuveiro e 3 injetores quadrados.

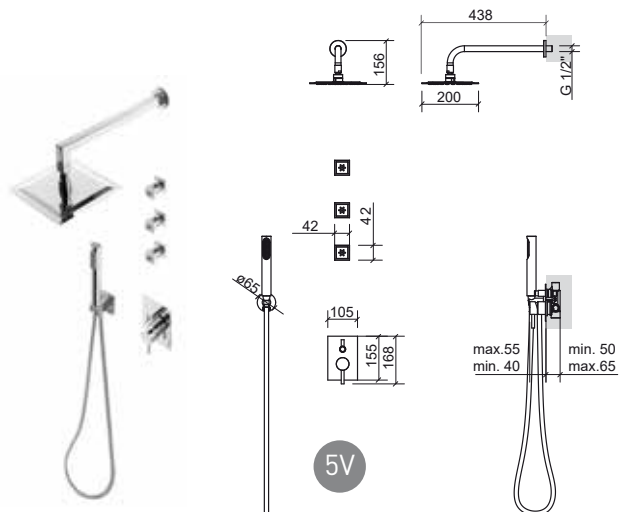

LEGENDA.

Em caixa

INJETORES / JOELHOS

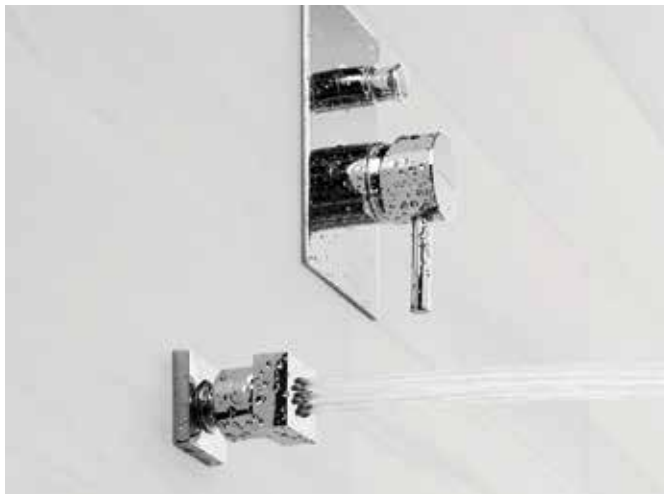

Referência Descrição € Cromo

57891 INJETOR PAREDE REDONDO 40,00€

☞ Ø50x52mm / 0.2Kg
Injetor em latão.

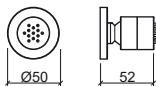

Referência Descrição € Cromo

57991 INJETOR PAREDE QUADRADO 40,00€

☞ 42x52mm / 0.2Kg
Injetor em latão.

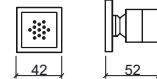

Referência Descrição € Cromo

5A311801 JOELHO SAÍDA DE ÁGUA C/ESPELHO REDONDO 20,00€

☞ Ø45x35mm / 0.2Kg
Joelho em latão. Compatível com misturadoras 4 e 5 vias.

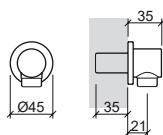

Referência Descrição € Cromo

56901 JOELHO DE SAÍDA DE ÁGUA C/ESPELHO QUADRADO 50,00€

☞ 60x45x60mm / 0.3Kg
Joelho em latão. Compatível com misturadoras 4 e 5 vias.

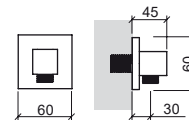

Referência Descrição € Cromo

56904 JOELHO SAÍDA DE ÁGUA E SUPORTE C/ESPELHO REDONDO 40,00€

☞ Ø65x60mm / 0.3Kg
Joelho em latão. Compatível com misturadoras 4 e 5 vias.

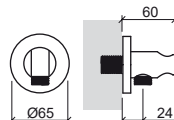

Referência Descrição € Cromo

56903 JOELHO SAÍDA DE ÁGUA E SUPORTE C/ESPELHO QUADRADO 60,00€

☞ 60x60x60mm / 0.4Kg
Joelho em latão e ABS. Compatível com misturadoras 4 e 5 vias.

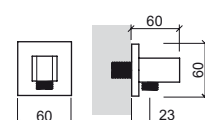

Referência Descrição € Preto Mate

55904 JOELHO SAÍDA DE ÁGUA E SUPORTE C/ESPELHO REDONDO ESSENZA 65,00€

☞ Ø70x74mm / 0.4Kg
Joelho em latão. Compatível com misturadoras 4 e 5 vias.

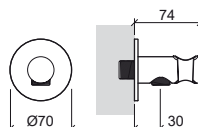

Referência Descrição € Preto Mate

55903 JOELHO SAÍDA DE ÁGUA E SUPORTE C/ESPELHO QUADRADO ESSENZA 65,00€

☞ 70x74x70mm / 0.4Kg
Joelho em latão e ABS. Compatível com misturadoras 4 e 5 vias.

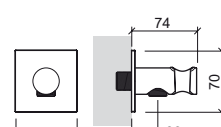

LEGENDA.

☞ Em caixa

SUportes

FLEXÍVEIS

Referência Descrição € Cromo

56902 SUPORTE C/ESPELHO REDONDO **17,00€**
 ☞ Ø45X34mm / 0.1Kg
 Suporte em ABS. Aplicação na parede.

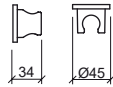

Referência Descrição € Cromo € Preto Mate

56900 SUPORTE FIXO QUADRADO S/ESPELHO **5,00€** **10,00€**
 ☞ 35x42mm / 0.1Kg
 Suporte em ABS. Aplicação na parede.
 Inclui kit de fixação. Em **cromo** ou **preto mate**.

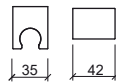

Referência Descrição € Branco € Cromo

5A00010 SUPORTE ORIENTÁVEL P/CHUVEIRO **5,00€** **8,00€**
 ☞ 54x82x77mm / 0.1Kg
 Suporte em ABS.

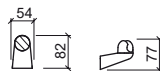

Referência Descrição € Cromo

5A31010 SUPORTE ORIENTÁVEL DUO P/CHUVEIRO **10,00€**
 ☞ 70x100x34mm / 0.1Kg
 Suporte em ABS.



Referência Descrição € Cromo € Cor

5A310320 ① FLEXÍVEL CHUVEIRO DUO 150CM **19,00€**
 ☞ 0.4Kg

5A310321 ① FLEXÍVEL CHUVEIRO DUO 175CM **23,02€** **25,00€**
 ☞ 0.5Kg
 Em **cromo**, **branco** e **preto**.

5A550320 ② FLEXÍVEL CHUVEIRO POP 150CM **39,52€**
 ☞ 0.6Kg
 Flexível em inox e latão.

5A550321 ② FLEXÍVEL CHUVEIRO POP 175CM **46,99€**
 ☞ 0.8Kg
 Flexível em inox e latão.

5A000321 ③ FLEXÍVEL CHUVEIRO 175CM **10,01€**
 ☞ 0.3Kg

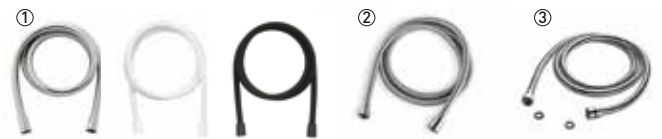

Referência Descrição € Cromo

5A000330 FLEXÍVEL TORNEIRA M10x1 3/8 35CM **7,00€**
 ☞ 0.5Kg

5A000333 FLEXÍVEL TORNEIRA M10x1 60CM **8,00€**
 ☞ 0.1Kg
 Flexível compatível com torneiras alta.



LEGENDA.

☞ Em caixa

Referência Descrição € Cromo

5A000331 ① FLEXÍVEL P/TORNEIRAS M8x1 3/8 35CM **6,00€**
 ☞ 0.1Kg

5A000322 ② FLEXÍVEL P/MISTURADORAS COZINHA ALFA C/CHUVEIRO 125CM **15,00€**
 ☞ 0.3Kg
 Flexível compatível com Alfa 5003101, 5003201.

5A374101 ③ FLEXÍVEL P/CHUVEIRO MISTURADORA COZINHA TORUS E MASTER 40 150CM **20,00€**
 ☞ 0.3Kg
 Flexível compatível com Torus 5373101, 5374101 e Master 40 5253001.

5A000335 FLEXÍVEL P/MISTURADORA LAVATÓRIO/DUCHE M10x1 20CM **6,00€**
 ☞ 0.1Kg

5A312303 FLEXÍVEL P/MISTURADORA ENCASTRAR TUBE **6,50€**
 ☞ 0.1Kg
 Flexível compatível com Tube lavatório 5319301, banheira e base.



COMPONENTES

VÁLVULAS

Referência	Descrição	€ Cromo	€ Cor
4V94	VÁLVULA TIC-TAC UNIVERSAL ESPELHO PEQUENO ABS CR  0.1Kg	7,04€	
4V91	VÁLVULA TIC-TAC UNIVERSAL ESPELHO GRANDE  0.4Kg Disponível em: Cr, Cr/Br, Cr/Preto.	23,05€	36,03€
4V92	VÁLVULA TIC-TAC UNIVERSAL ESPELHO PEQUENO  0.1Kg	16,27€	
4V93	VÁLVULA TIC-TAC UNIVERSAL ESPELHO QUADRADO  0.5Kg	29,84€	
4V31	VÁLVULA TIC-TAC UNIVERSAL  0.1Kg Em grafite [03], dourado [12], cobre [96] e níquel [B3].		65,15€
4V99	VÁLVULA SEMPRE ABERTA PARA LAVATÓRIOS  0.4Kg Em grafite [03], dourado [12], cobre [96] e níquel [B3].	22,61€	73,12€
4V99	VÁLVULA SEMPRE ABERTA PARA LAVATÓRIOS  0.4Kg Em branco [10] e preto [16].		39,30€
5A000800	VÁLVULA VDA CURTA  0.3Kg Para misturadoras Tube, Alfa, Rimini (bidé), Acrópole.	12,90€	
5A000803	VÁLVULA VDA CURTA POLIDA  0.3Kg	17,06€	
5A000801	VÁLVULA VDA 1/4 COMPRIDA  0.3Kg Para misturadora Rimini lavatório.	15,04€	
4V98	KIT VÁLVULA P/LAVATÓRIO FLUX  0.2Kg	18,36€	

[03] [12] [96] [B3]



ESPELHOS

Referência	Descrição	€ Cromo
5A311100	ESPELHO P/MISTURADORA TUBE BANHEIRA	11,99€
5A000812	ESPELHO P/TORNEIRA PASSAGEM 0.1Kg	1,89€
5A001200	ESPELHO C/EXCÊNTRICO 0.1Kg	2,55€

MANÍPULOS

Referência	Descrição	€ Cromo	€ Cor
5A370332	MANÍPULO TORUS COLD OPEN 0.3Kg	9,21€	
5A374703	MANÍPULO ON/OFF TORUS TERMOSTÁTICA 0.1Kg	9,21€	
5A000200	MANÍPULO ALFA 0.3Kg	11,04€	
5A000201	MANÍPULO ALFA TORNEIRA PASSAGEM/ESQUADRIA 0.1Kg	6,37€	
5A360300	MANÍPULO EASY 0.2Kg / Compatível com Easy e Mixa (cozinha).	13,27€	
5A368301	MANÍPULO CLÍNICO EASY 0.2Kg	22,94€	
5A180200	MANÍPULO RIMINI 0.1Kg	8,42€	
5A570300	MANÍPULO CETUS BASIC 0.1Kg	9,04€	
5A008301	MANÍPULO ALFA, TORUS, ECO CLÍNICO 0.3Kg	14,74€	
5A390903	MANÍPULO STATUS 0.1Kg	7,47€	
5A550302	MANÍPULO LINE 42 0.1Kg / Em cromo, branco e preto.	26,58€	33,39€
5A310200	MANÍPULO TUBE / ÍCONE / NEW ÍCONE 0.1Kg	30,13€	
5A310201	MANÍPULO TUBE TORNEIRA PASSAGEM/ESQUADRIA 0.1Kg	7,47€	
5A110200	MANÍPULO WCA 0.1Kg	6,78€	
5A370302	MANÍPULO TORUS 0.2Kg	9,21€	
5A250302	MANÍPULO MASTER 40 0.2Kg	17,03€	
5A540303	MANÍPULO SINGLE 0.1Kg / Para misturadoras de lavatório e bidé.	16,35€	
5A060302	MANÍPULO SINGLE / SINGLE PLUS 0.2Kg / Para misturadoras Single (banheira, base) e todas Single Plus.	26,58€	

LEGENDA.

 Em caixa

RÓTULAS

Referência	Descrição	€ Cromo
5A000462	RÓTULA C/AERADOR M/24 P/TUBE (BIDÉ), ALFA, MIXA	5,54€
5A000460	RÓTULA C/AERADOR F/22 P/RIMINI	5,54€
5A110400	RÓTULA C/AERADOR F/22 P/WCA (BIDÉ)	8,92€
5A540401	RÓTULA C/AERADOR F/22 P/SINGLE (BIDÉ)	9,78€

CARTUCHOS

Referência	Descrição	€ Cromo
5A000301	CARTUCHO DISCOS CERÂMICOS 40 ABERTO 0.1Kg Compatível com Alfa (lavatório, bidé, banheira, base, cozinha).	11,04€
5A000302	CARTUCHO DISCOS CERÂMICOS 40 FECHADO 0.1Kg Compatível com Cetus Basic lav./bidé/banh/bas/coz., Alfa coz. 5003001 / 500310 / 500320, Alfa duche de enc. 3 e 4 vias, Eco man. clin.].	11,04€
5A200301	CARTUCHO DISCOS CERÂMICOS 35 ABERTO 0.1Kg Compatível com Tube e Tube Eco (banheira, base, mini-base), Easy (base e banheira), Mixa (cozinha 5203701).	11,81€
5A203002	CARTUCHO DISCOS CERÂMICOS 35 FECHADO 0.1Kg Compatível com Tube (lavatório, bidé, base encastrar).	15,06€
5A490300	CARTUCHO DISCOS CERÂMICOS 25 FECHADO 0.1Kg Compatível com Status.	13,45€
5A320302	CARTUCHO DISCOS CERÂMICOS JOYSTICK 35 FECHADO 0.1Kg Compatível com WCA.	25,34€
5A190941	CARTUCHO P/ FLUXOMETROS HORIZONTAIS 3/4" (INTERIOR E EXTERIOR) E 1" (INTERIOR) 0.2Kg	38,47€
5A190741	CARTUCHO P/ FLUXOMETRO EXTERIOR VERTICAL 1" 0.2Kg	34,73€
5A779211	CARTUCHO P/ MAIN CALL INCLUI CHAVE	257,15€
5A759211	CARTUCHO P/ MAIN THERAPY INCLUI CHAVE	95,21€
5A580300	CARTUCHO D40 ABERTO 0.1Kg Compatível com Master 40, Alfa sénior, Start.	10,23€
5A267341	CARTUCHO TEMPORIZADO LAVATÓRIO SÉNIOR/ALTA NEW ÍCONE 0.1Kg Compatível com New Ícone lavatório sénior/alta.	52,45€

LEGENDA.

 Em caixa

AERADORES

Referência	Descrição	€ Cromo
5A000401	AERADOR F/22 0.1Kg Compatível com Rimini, Alfa (cozinha), Mixa (cozinha).	1,28€
5A000400	AERADOR M/24 0.2Kg Compatível com Tube (lavatório, bidé), Alfa.	1,28€
5A200400	AERADOR 24/1 0.1Kg Compatível com Mixa.	1,13€

DESVIADORES

Referência	Descrição	€ Cromo
5A200821	DESVIADOR  0.1Kg Compatível com misturadoras de banheira (Status, Single, Easy, Rimini).	5,83€
5A000821	DESVIADOR 0.1Kg Compatível com misturadoras de banheira (kit WCA, Torus, Alfa).	8,14€
5A201802	DESVIADOR P/ENCASTRÁVEIS 4 VIAS	25,12€

CASTELOS

Referência	Descrição	€ Cromo
5A030311	CASTELOS CERÂMICOS (1/4 VOLTA) DIREITO FRIO 0.1Kg	7,77€
5A030310	CASTELOS CERÂMICOS (1/4 VOLTA) ESQUERDO QUENTE 0.3Kg	7,77€
5A030320	CASTELO TRADICIONAL (1/2 VOLTA) 0.1Kg Para Rimini de parede 3 furos.	2,31€
5A190311	CASTELO TEMPORIZADO P/LAVATÓRIO E URINOL 0.1Kg	46,15€
5A000520	CASTELO TORNEIRA ESQUADRIA C/FILTRO 0.1Kg	3,63€
5A030620	CASTELO PASSAGEM 1/2 Para torneiras de passagem Rimini.	4,49€
5A000620	CASTELO PASSAGEM 1/2 Para torneiras de passagem Alfa, Mixa e Aveiro.	4,49€
5A53034211	CASTELO TEMPORIZADO TORNEIRA LOCK LAVATÓRIO/DUCHE 0.1Kg Compatível com torneira/misturadora lavatório, torneira enc. exterior duche e bicomando duche Lock.	40,19€
5A19064211	CASTELO TORNEIRA TEMPORIZADA ECO URINOL 0.2Kg Compatível com torneira Eco enc. urinol e torneira enc. lavatório temporizada Tube/Ícone.	35,52€

COMPONENTES

VARETAS

Referência	Descrição	€ Cromo
5A310902	VARETA P/VDA TORNEIRA TUBE	4,21€
5A314302	VARETA P/VDA TORNEIRA ALTA TUBE	5,50€
5A370401	VARETA P/VDA TORNEIRA ÍCONE/TORUS	7,23€
5A000901	VARETA P/VDA TORNEIRA ALFA	3,16€
5A210901	VARETA P/VDA TORNEIRA EASY	2,99€
5A180902	VARETA P/VDA TORNEIRA RIMINI	3,18€
5A250300	VARETA P/VDA TORNEIRA MASTER 40	6,82€
5A260300	VARETA P/VDA TORNEIRA NEW ÍCONE/START	5,46€
5A570400	VARETA P/VDA TORNEIRA CETUS BASIC	5,46€

JOELHOS P/BANHEIRA

Referência	Descrição	€ Cromo
5A00070	CONJUNTO DE JOELHOS P/BANHEIRAS 2.0Kg Joelhos em latão. Compatível com misturadoras de banheira.	79,92€



PORCA

Referência	Descrição	€ Cromo
5A000890	PORCA 3/4 C/SEDE CÓNICA 0.1Kg	2,40€

KIT FIXAÇÃO

Referência	Descrição	€ Cromo
5A001300	KIT FIXAÇÃO 1xM8 0.1Kg Para Alfa (lavatório e bidé).	1,28€
5A201300	KIT FIXAÇÃO 2xM6 0.1Kg Para Tube e WCA.	2,09€
5A003102	KIT FIXAÇÃO 0.1Kg Para Alfa cozinha 5003101.	5,30€

BICA ENCASTRAR

Referência	Descrição	€ Cromo
5A312301	BICA ENCASTRAR TUBE / RIMINI 0.6Kg Para Tube e Rimini encastrar.	52,89€
5A502301	BICA ENCASTRAR ÍCONE 0.4Kg Para Ícone encastrar.	51,79€

CHUVEIROS

Referência	Descrição	€ Branco	€ Cromo
5A003101	CHUVEIRO EXTRAÍVEL P/ALFA COZINHA 01 0.2Kg	22,85€	22,85€
5A003201	CHUVEIRO EXTRAÍVEL P/ALFA COZINHA 02 0.2Kg	36,66€	36,66€
5A373101	CHUVEIRO EXTRAÍVEL P/TORUS COZINHA 0.2Kg	92,69€	92,69€

CHAVE

Referência	Descrição	€ Cromo
5A79211	CHAVE P/ APERTO E DESAPERTO DO CARTUCHO MAIN CALL/MAIN THERAPY 0.1Kg	9,17€

CAIXAS P/MIST. ENCASTRAR

Referência	Descrição	€ Cromo
5C552301	CAIXA P/MIST. DE ENCASTRAR LAVATÓRIO/DUCHE LINE 42 1.1Kg Em Inox. Para Ref. 5552301 e 5552701.	51,85€
5C557101	CAIXA P/MIST. DE ENCASTRAR 3 VIAS LINE 42 0.9Kg Em Inox. Para Ref. 5557101.	51,85€
5C556701	CAIXA P/MIST. DE ENCASTRAR 4 VIAS LINE 42 C/INVERSOR P/CHUV. E SAÍDA LIVRE 1.2Kg Em Inox. Para Ref. 5556701 e 5557801.	65,15€
5C552801	CAIXA P/MIST. DE ENCASTRAR 4 VIAS LINE 42 C/INVERSOR P/CHUV. E BICA 1.8Kg Em Inox. Para Ref. 5552801.	65,15€

LEGENDA.

Em caixa

TORNEIRAS ELETRÓNICAS



Referência	Descrição	€ Cromo
5A31738111	KIT UNI. ELET. TUBE C/INFRAVERMELHOS TRANSFORMADOR C/CAIXA 0.1Kg	205,82€
5A31738311	KIT UNI. ELET. TUBE C/INFRAVERMELHOS TRANSFORMADOR 0.1Kg	205,82€
5A42737211	KIT UNI. ELET. BASIC ALTA C/INFRAVERMELHOS	209,13€
5A42638211	KIT UNI. ELET. TORNEIRA BASIC LAVATÓRIO 0.1Kg / Todas as ref. excepto Basic Alta.	198,85€
5A46637211	KIT UNI. ELET. BIO	209,13€
5A40638211	KIT UNI. ELET. TORNEIRA HERA LAVATÓRIO 0.1Kg	198,85€
5A12057213	KIT UNI. ELET. TORNEIRA PLAN C/PILHA URINOL	218,93€
5A12058213	KIT UNI. ELET. TORNEIRA PLAN C/TRANSFORMADOR URINOL	218,93€
5A41058211	KIT UNI. ELET. UNIT C/INFRAVERMELHOS C/TRANSFORMADOR 0.1Kg / (Até 2018)	205,82€
5A41057211	KIT UNI. ELET. UNIT C/INFRAVERMELHOS C/PILHA 0.1Kg / (Até 2018)	205,82€
5A12077213	KIT UNI. ELET. PLAN C/INFRAVERMELHOS	228,86€
5A47735211	KIT UNI. ELET. TORNEIRA SQUARE LAVATÓRIO	209,13€
5A12077113	KIT VAL. SOL. PLACA PLAN C/INFRAVERMELHOS	87,60€
5A46637111	KIT VAL. SOL. BIO E TORNEIRA SCORE	100,94€
5A42638111	KIT VAL. SOL. TORNEIRA BASIC LAVATÓRIO 0.1Kg	91,41€
5A31738211	KIT VAL. SOL. TORNEIRA TUBE LAVATÓRIO, HERA, SQUARE, UNIT, PLAN URINOL	99,75€
5A41058111	KIT VAL. SOL. C/ALOJ. TORNEIRA UNIT URINOL	99,75€
5A41058311	ESPELHO FRONTAL UNIT (Até 2018)	176,07€
5A41058811	ESPELHO FRONTAL UNIT COM SENSOR (Após 2019)	275,00€
5A47735811	FILTRO P/TORNEIRA C/INFRAVERMELHOS 0.1Kg / Square, Tube, Unit, Plan urinol.	14,58€
5A40037811	FILTRO CÓNICO 3/8" TORNEIRA ELET. 0.1Kg	14,58€
5A40037411	DIAFRAGMA P/TORNEIRA ELT.	15,14€

LEGENDA.

 Em caixa

Referência	Descrição	€ Cromo
5A40038111	TRANSFORMADOR P/TORNEIRA ELET. Hera, Tube, Unit, Plan urinol, Square (fêmea).	35,1€
5A42638311	TRANSFORMADOR P/TORNEIRA ELET. Basic (macho).	35,83€
5A40637111	CAIXA DE PILHAS P/TORNEIRAS ELET. 0.1Kg / Hera, Plan D/D, Square, Spot, Tube.	30,12€
5A42637111	CAIXA DE PILHAS P/TORNEIRAS ELET. Basic.	30,12€

SIFÕES TÉCNICOS

Referência	Descrição	€ Cromo	€ Cor
4V96	① SIFÃO TÉCNICO QUADRADO  1.0Kg	60,34€	
4V95	② SIFÃO TÉCNICO REDONDO  0.3Kg Em cromo e preto.	46,54€	63,14€
4V35	③ SIFÃO TÉCNICO REDONDO  1.1Kg Em grafite [03], dourado [12], cobre [96] e níquel [B3].		219,35€



CAMPÂNULAS

Referência	Descrição	€ Cromo
5A180201	CAMPÂNULA P/MANÍPULO RIMINI	4,85€
5A000202	CAMPÂNULA P/TORNEIRA PASSAGEM 0.1Kg	3,63€
5A000203	CAMPÂNULA P/CARTUCHO 40 FÊMEA 0.1Kg	0,88€

COTAS DE INSTALAÇÃO

Misturadoras de encastrar

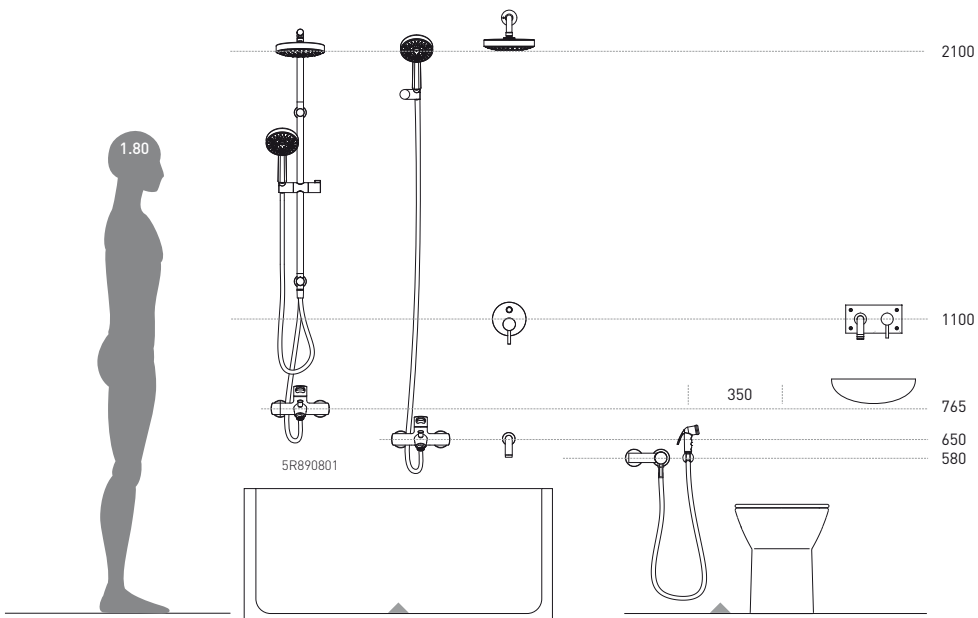
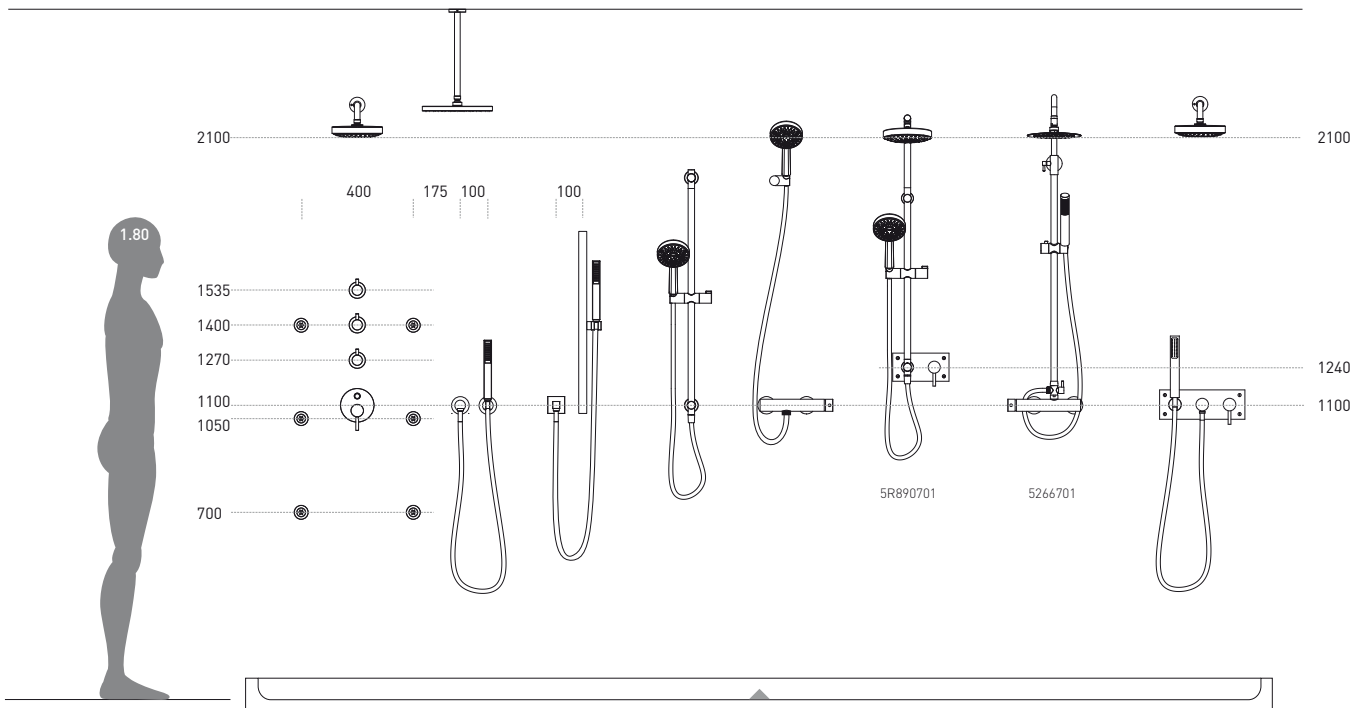



Cerâmica

377 Vintage

Inox

378 Arc

380 Essencial

380 Rimini

Latão

381 WCA

383 Prestige

385 Alfa

Hotel

387 Luxe

Referência	Descrição	€ Branco
------------	-----------	----------

41700 **SABONETEIRA VINTAGE** **27,38€**

185x110x35mm / 1.0Kg
Saboneteira em vitreous china.
Inclui Kit de Fixação.

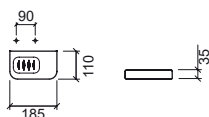

Referência	Descrição	€ Branco
------------	-----------	----------

41721 **SABONETEIRA C/TOALHEIRO BIDÊ VINTAGE** **51,91€**

185x110x98mm / 1.1Kg
Saboneteira em vitreous china. Toalheiro em latão cromado.
Inclui Kit de Fixação.

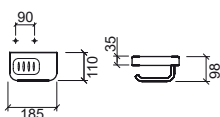

Referência	Descrição	€ Branco	€ Vidro
------------	-----------	----------	---------

41713 **1** **SABONETEIRA C/COPO VINTAGE** **44,52€**

200x100x125mm / 1.1Kg
Saboneteira em vitreous china. Compatível com copo vintage 6A8600. Inclui Kit de Fixação.

6A8600 **2** **COPO VINTAGE/COMBY** **17,28€**

Ø70x93mm / 0.2Kg
Cores disponíveis: **vidro translúcido.**

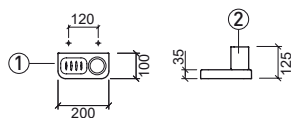

Referência	Descrição	€ Branco
------------	-----------	----------

41703 **CABIDE VINTAGE** **40,71€**

120x65x50mm / 0.4Kg
Cabide em vitreous china e latão cromado.
Inclui Kit de Fixação.

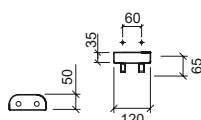

Referência	Descrição	€ Branco
------------	-----------	----------

41706 **1** **TOALHEIRO 40 VINTAGE** **37,44€**

470x75x62mm / 0.6Kg
Suportes em vitreous china. Toalheiro em latão cromado. Inclui Kit de Fixação.

41707 **2** **TOALHEIRO 50 VINTAGE** **40,38€**

570x75x62mm / 0.6Kg
Suportes em vitreous china. Toalheiro em latão cromado. Inclui Kit de Fixação.

41708 **3** **TOALHEIRO 60 VINTAGE** **47,22€**

670x75x62mm / 0.6Kg
Suportes em vitreous china. Toalheiro em latão cromado. Inclui Kit de Fixação.

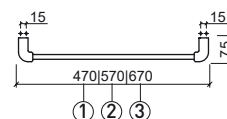

Referência	Descrição	€ Branco
------------	-----------	----------

41724 **1** **PRATELEIRA C/TOALHEIRO 35 VINTAGE** **81,42€**

350x110x96mm / 2.2Kg
Prateleira em vitreous china. Toalheiro em latão cromado. Inclui Kit de Fixação.

41726 **2** **PRATELEIRA C/TOALHEIRO 60 VINTAGE** **106,89€**

600x110x96mm / 3.2Kg
Prateleira em vitreous china. Toalheiro em latão cromado. Inclui Kit de Fixação.

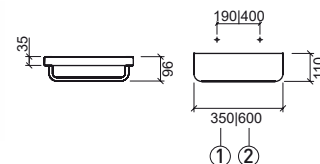

Referência	Descrição	€ Branco
------------	-----------	----------

41719 **1** **PORTA-PIAÇABA VINTAGE C/VASSOURA** **73,43€**

123x138x234mm / 3.6Kg
Porta-Piaçaba em vitreous china.
A fixação à parede é feita através de uma calha (incluída).

41711 **2** **VASSOURA VINTAGE** **23,20€**

Ø95x358mm / 0.2Kg
Vassoura em latão e ABS.

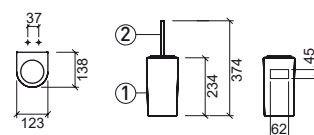

LEGENDA.

Em caixa

VINTAGE

Acessórios WC em cerâmica

Referência Descrição € Branco

41704 ① PRATELEIRA 18 VINTAGE 24,02€

185x110x35mm / 0.9Kg
Prateleira em vitreous china.
Inclui Kit de Fixação.

41725 ② PRATELEIRA 35 VINTAGE 27,38€

350x110x35mm / 1.7Kg
Prateleira em vitreous china.
Inclui Kit de Fixação.

41727 ③ PRATELEIRA 60 VINTAGE 53,42€

600x110x35mm / 2.7Kg
Prateleira em vitreous china.
Inclui Kit de Fixação.

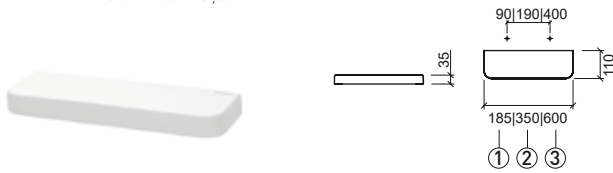

Referência Descrição € Branco

41723 PRATELEIRA C/TOALHEIRO E PORTA-ROLOS VINTAGE 90,72€

350x110x98mm / 2.0Kg
Prateleira em vitreous china. Toalheiro e Porta-Rolos em latão cromado.
Inclui Kit de Fixação.

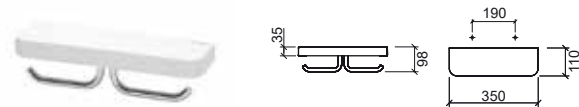

Referência Descrição € Branco

41710 PORTA-ROLOS VINTAGE 51,91€

185x110x98mm / 1.2Kg
Porta-rolos em vitreous china e latão cromado.
Inclui Kit de Fixação.



ARC

Acessórios WC em inox polido

Referência Descrição € Cromo

42410 PORTA-ROLOS ARC 50,00€

160x80x118mm / 0.6Kg
Porta-rolos em inox polido.
Inclui Kit de Fixação.



Referência Descrição € Cromo

42402 SABONETEIRA ARC 50,00€

142x105x25mm / 0.4Kg
Saboneteira em inox polido.



Referência Descrição € Cromo

42400 SABONETEIRA PAREDE ARC 55,00€

160x118x50mm / 0.4Kg
Saboneteira em inox polido.
Inclui Kit de Fixação.



LEGENDA.

Em caixa

Referência Descrição € Cromo

42406 ① **TOALHEIRO 34 ARC** **75,00€**

☞ 340x118x50mm / 0.9Kg
Toalheiro em inox polido.
Inclui Kit de Fixação.

42407 ② **TOALHEIRO 47 ARC** **80,00€**

☞ 467x118x50mm / 1.2Kg
Toalheiro em inox polido.
Inclui Kit de Fixação.

42408 ③ **TOALHEIRO 55 ARC** **100,00€**

☞ 550x118x50mm / 1.4Kg
Toalheiro em inox polido.
Inclui Kit de Fixação.

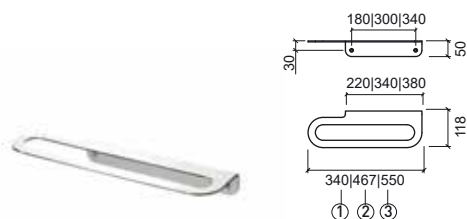

Referência Descrição € Cromo

42413 **TOALHEIRO COM PORTA-COPO ARC** **135,62€**

☞ 467x118x134mm / 1.8Kg
Toalheiro com porta-copos em inox polido.
Inclui Kit de Fixação.

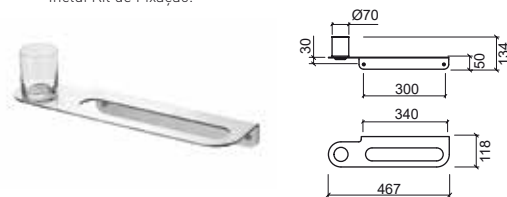

Referência Descrição € Cromo

42417 **PORTA-COPOS PAREDE ARC** **65,00€**

☞ 97x118x134mm
Porta-copos em inox polido.
Inclui Kit de Fixação.

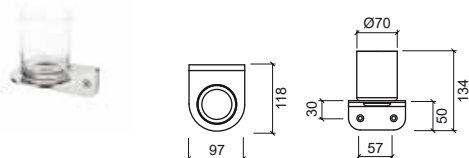

Referência Descrição € Cromo

42414 **TOALHEIRO DUPLO BANHEIRA ARC** **210,00€**

☞ 500x265x100mm / 3.4Kg
Toalheiro duplo de banheiro em inox polido.
Inclui Kit de Fixação.

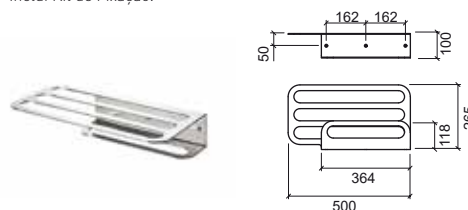

Referência Descrição € Cromo

42424 **TOALHEIRO BANHEIRA ARC** **160,00€**

☞ 500x265x100mm / 2.4Kg
Toalheiro de banheiro em inox polido.
Inclui Kit de Fixação.



Referência Descrição € Cromo

42421 **PORTA-PIAÇABA ARC** **230,00€**

☞ 120x120x393mm / 1.8Kg
Porta-piçaba em inox polido.
Inclui Kit de Fixação.

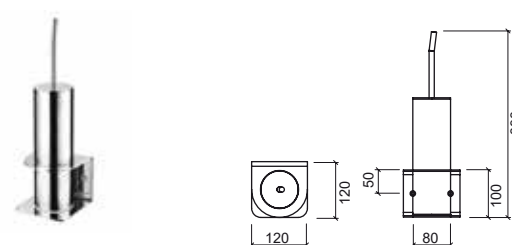

LEGENDA.

☞ Em caixa

ESSENCIAL

Acessórios WC em inox

Referência Descrição € Cromo

42310 PORTA-ROLOS ESSENCIAL **25,00€**

155x100x32mm / 0.2Kg
Porta-rolos em inox.
Inclui Kit de Fixação.

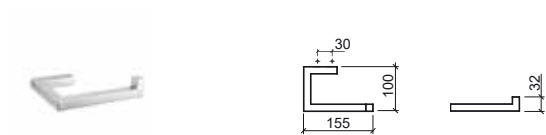

Referência Descrição € Cromo

42307 TOALHEIRO 45 ESSENCIAL **30,00€**

450x98x16mm / 0.4Kg
Toalheiro em inox.
Inclui Kit de Fixação.



Referência Descrição € Cromo

42320 PORTA-ROLOS FREESTANDING C/PORTA PIAÇABA ESSENCIAL **80,00€**

268x200x729mm / 2.4Kg
Porta-rolos freestanding em inox.

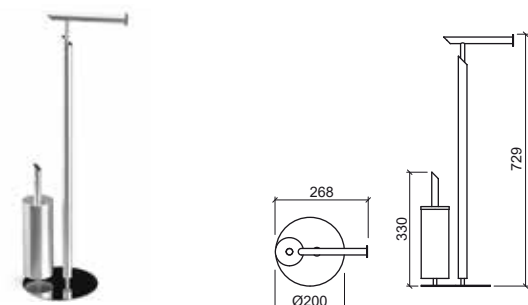

RIMINI

Acessórios WC em inox escovado

Referência Descrição € Cromo

41823 CABIDE DUPLO RIMINI **26,60€**

49x49x49mm
Cabide em inox escovado. Inclui Kit de Fixação.



Referência Descrição € Cromo

41807 ① TOALHEIRO 45 RIMINI **53,17€**

453x91x53mm / 0.4Kg
Toalheiro em inox escovado.
Inclui Kit de Fixação.

41808 ② TOALHEIRO 60 RIMINI **66,47€**

603x91x53mm / 0.6Kg
Toalheiro em inox escovado.
Inclui Kit de Fixação.

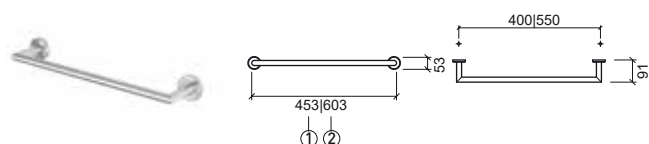

Referência Descrição € Cromo

42114 TOALHEIRO BANHEIRA RIMINI **119,66€**

603x289x150mm / 2.2Kg
Toalheiro em inox escovado.
Inclui Kit de Fixação.

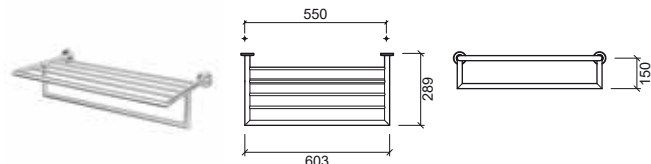

LEGENDA.

Em caixa

Referência Descrição € Cromo

41810 ① **PORTA-ROLOS RIMINI** **33,24€**
 Em caixa 174x86x49mm / 0.3Kg

41820 ② **PORTA-ROLOS DUPLO RIMINI** **39,89€**
 Em caixa 60x110x261mm / 0.4Kg
 Porta-Rolos em inox escovado.
 Inclui Kit de Fixação.

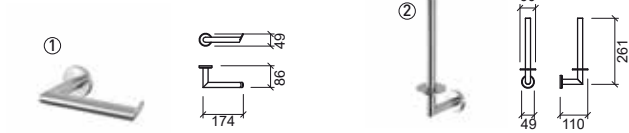

Referência Descrição € Cromo

41300 **SABONETEIRA WCA** **75,00€**
 Em caixa 63x20x92mm / 0.4Kg
 Saboneteira em latão.
 Inclui Kit de Fixação.



Referência Descrição € Branco € Cromo

42109 ① **PORTA-PIAÇABA RIMINI C/VASSOURA** **93,06€**
 Em caixa Ø80x320mm / 0.8Kg
 Porta-Piaçaba em inox escovado.
 Inclui Kit de Fixação.

4A2109 ② **VASSOURA RIMINI** **20,00€**
 Em caixa



Referência Descrição € Cor € Cromo

41303 **CABIDE WCA** **47,51€**
 Em caixa 20x28x119mm / 0.4Kg
 Cabide em latão.
 Inclui Kit de Fixação.

41303 **CABIDE WCA** **53,17€**
 Em caixa 20x28x119mm / 0.4Kg
 Cabide em latão. Cores disponíveis: **níquel**.
 Inclui Kit de Fixação.

41303 **CABIDE WCA** **57,17€**
 Em caixa 20x28x119mm / 0.4Kg
 Cabide em latão. Cores disponíveis: **cobre, dourado** ou **grafite**.
 Inclui Kit de Fixação.



Referência	Descrição	€ Cromo
41326	① TOALHEIRO CURVO 30 WCA 300x84x95mm / 1.0Kg Toalheiro em latão. Inclui Kit de Fixação.	116,25€
41327	② TOALHEIRO CURVO 60 WCA 600x84x95mm / 1.2Kg Toalheiro em latão. Inclui Kit de Fixação.	128,99€
41328	③ TOALHEIRO CURVO 80 WCA 800x84x95mm / 1.3Kg Toalheiro em latão. Inclui Kit de Fixação.	135,75€

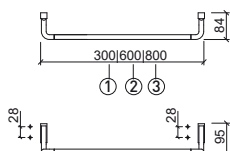

Referência	Descrição	€ Cor	€ Cromo
41309	① PORTA-PIAÇABA WCA C/VASSOURA Ø80x389mm / 1.1Kg Porta-piaçaba em latão.		115,47€
41309	① PORTA-PIAÇABA WCA C/VASSOURA Ø80x389mm / 1.1Kg Porta-piaçaba em latão. Cores disponíveis: níquel .	232,66€	
41309	① PORTA-PIAÇABA WCA C/VASSOURA Ø80x389mm / 1.1Kg Porta-piaçaba em latão. Cores disponíveis: cobre, dourado ou grafite .	252,58€	

41319	② PORTA-PIAÇABA WCA SUSPENSO C/VASSOURA Ø80x100x486mm / 2.1Kg Porta-piaçaba em latão. Inclui Kit de Fixação.	162,94€
--------------	---	----------------

4A2109	VASSOURA Cores disponíveis: branco .	13,75€
---------------	---	---------------

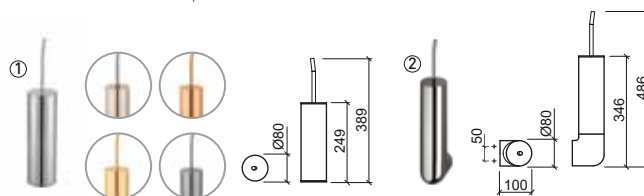

Referência	Descrição	€ Cor	€ Cromo
41306	① TOALHEIRO 30 WCA 300x57x20mm / 1.2Kg Toalheiro em latão. Inclui Kit de Fixação.		116,25€
41307	② TOALHEIRO 60 WCA 600x57x20mm / 1.5Kg Toalheiro em latão. Inclui Kit de Fixação.		128,99€

41307	② TOALHEIRO 60 WCA 600x57x20mm / 1.5Kg Toalheiro em latão. Cores disponíveis: níquel . Inclui Kit de Fixação.	179,48€
--------------	---	----------------

41307	② TOALHEIRO 60 WCA 600x57x20mm / 1.5Kg Toalheiro em latão. Cores disponíveis: cobre, dourado ou grafite . Inclui Kit de Fixação.	192,78€
--------------	---	----------------

41308	③ TOALHEIRO 80 WCA 800x57x20mm / 1.6Kg Toalheiro em latão. Inclui Kit de Fixação.	135,75€
--------------	--	----------------

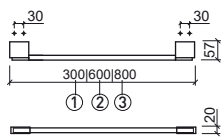
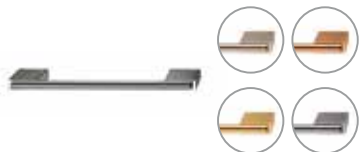

Referência	Descrição	€ Cor	€ Cromo
41310	PORTA ROLOS WCA 170x58x35mm / 0.8Kg Porta rolos em latão. Inclui Kit de Fixação.		80,00€
41310	PORTA ROLOS WCA 170x58x35mm / 0.8Kg Porta rolos em latão. Cores disponíveis: níquel . Inclui Kit de Fixação.	93,06€	
41310	PORTA ROLOS WCA 170x58x35mm / 0.8Kg Porta rolos em latão. Cores disponíveis: cobre, dourado ou grafite . Inclui Kit de Fixação.	102,37€	

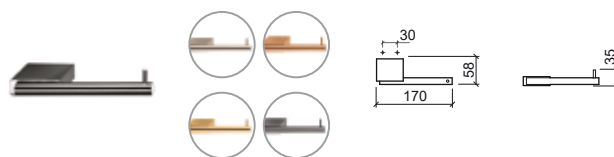

Referência Descrição € Cromo

41100 **SABONETEIRA PRESTIGE** **80,00€**

Em caixa 170x116xØ40mm / 0.8Kg
Saboneteira em latão e vidro fosco.
Inclui Kit de Fixação.



Referência Descrição € Cromo

41103 **CABIDE PRESTIGE** **30,00€**

Em caixa Ø40x51mm / 0.1Kg
Cabide em latão.
Inclui Kit de Fixação.



Referência Descrição € Cromo

41116 **PORTA-COPOS/ESCOVAS PRESTIGE** **110,00€**

Em caixa 185x116x114mm / 1.1Kg
Porta-copos/escovas em latão e vidro fosco.
Inclui Kit de Fixação.

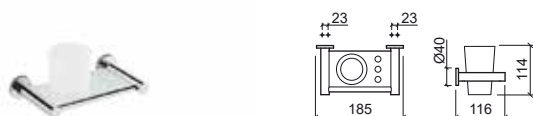

Referência Descrição € Cromo

41106 ① **TOALHEIRO 40 PRESTIGE** **70,00€**

Em caixa 412x76xØ40mm / 0.6Kg
Toalheiro em latão.
Inclui Kit de Fixação.

41107 ② **TOALHEIRO 50 PRESTIGE** **80,00€**

Em caixa 512x76xØ40mm / 0.6Kg
Toalheiro em latão.
Inclui Kit de Fixação.

41108 ③ **TOALHEIRO 60 PRESTIGE** **90,00€**

Em caixa 630x76xØ40mm / 0.6Kg
Toalheiro em latão.
Inclui Kit de Fixação.

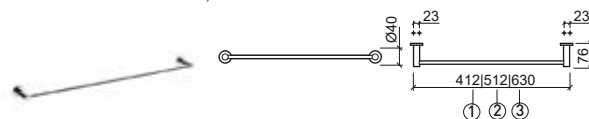

Referência Descrição € Cromo

41113 **PORTA-COPOS PRESTIGE** **90,00€**

Em caixa 169x116x114mm / 1.0Kg
Porta-copos em latão e vidro fosco.
Inclui Kit de Fixação.



PRESTIGE

Acessórios WC em latão

Referência Descrição € Cromo

41115 **TOALHEIRO ARGOLA PRESTIGE** **50,00€**

☞ Ø205x76x220mm / 0.4Kg
Toalheiro argola em latão.
Inclui Kit de Fixação.

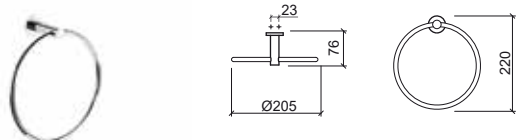

Referência Descrição € Cromo

41110 **PORTA-ROLOS PRESTIGE** **45,00€**

☞ 143x76x84mm / 0.4Kg
Porta-rolos em latão.
Inclui Kit de Fixação.

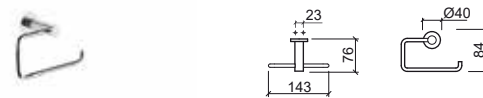

Referência Descrição € Cromo

41114 **TOALHEIRO DUPLO PRESTIGE** **110,00€**

☞ 416x76x113mm / 0.9Kg
Toalheiro duplo em latão.
Inclui Kit de Fixação.

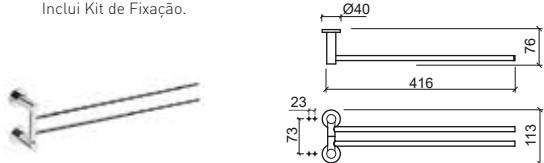

Referência Descrição € Cromo

41120 **PORTA-ROLOS C/TAMPA PRESTIGE** **65,00€**

☞ 143x153x94mm / 0.5Kg
Porta-rolos c/tampa em latão.
Inclui Kit de Fixação.

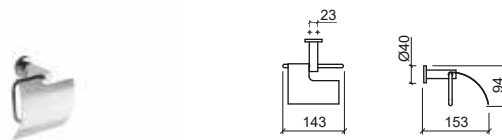

Referência Descrição € Cromo

41104 **PRATELEIRA PRESTIGE** **115,00€**

☞ 630x136xØ40mm / 1.9Kg
Prateleira em latão e vidro fosco.
Inclui Kit de Fixação.



Referência Descrição € Cromo

41109 **① PORTA-PIAÇABA PRESTIGE C/VASSOURA** **95,00€**

☞ 165x116x400mm / 1.7Kg
Porta-piaçaba em latão e vidro fosco.
Inclui Kit de Fixação.

41011 **② VASSOURA PRESTIGE** **28,00€**

☞ 0.2Kg
Vassoura em latão.

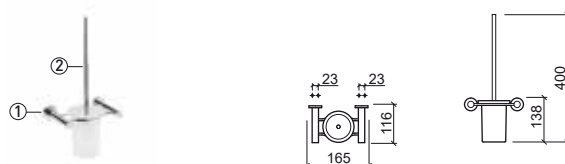

LEGENDA.

☞ Em caixa

Referência Descrição € Cromo

41000 **SABONETEIRA ALFA** **70,00€**

Em caixa 170x110x23mm / 0.8Kg
Saboneteira em latão e vidro fosco.
Inclui Kit de Fixação.

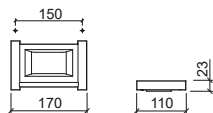

Referência Descrição € Cromo

41003 **CABIDE ALFA** **20,00€**

Em caixa Ø20x45mm / 0.1Kg
Cabide em latão.
Inclui Kit de Fixação.

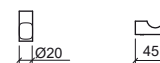

Referência Descrição € Cromo

41016 **PORTA-COPOS/ESCOVAS ALFA** **90,00€**

Em caixa 185x110x114mm / 1.0Kg
Porta-copos/escovas em latão e vidro fosco.
Inclui Kit de Fixação.

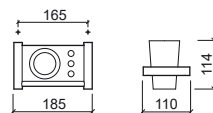

Referência Descrição € Cromo

41006 ① **TOALHEIRO 40 ALFA** **50,00€**

Em caixa 412x20x71mm / 0.5Kg
Toalheiro em latão.
Inclui Kit de Fixação.

41007 ② **TOALHEIRO 50 ALFA** **55,00€**

Em caixa 512x20x71mm / 0.5Kg
Toalheiro em latão.
Inclui Kit de Fixação.

41008 ③ **TOALHEIRO 60 ALFA** **60,00€**

Em caixa 612x20x71mm / 0.5Kg
Toalheiro em latão.
Inclui Kit de Fixação.

Referência Descrição € Cromo

41013 **PORTA-COPOS ALFA** **66,59€**

Em caixa 170x110x114mm / 0.9Kg
Porta-copos em latão e vidro fosco.
Inclui Kit de Fixação.

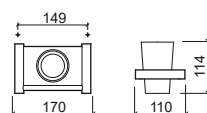

ALFA

Acessórios WC em latão

Referência Descrição € Cromo

41015 **TOALHEIRO ARGOLA ALFA** **40,00€**

☞ Ø205x70x210mm / 0.3Kg
Toalheiro argola em latão.
Inclui Kit de Fixação.



Referência Descrição € Cromo

41010 **PORTA-ROLOS ALFA** **35,00€**

☞ 143x70x84mm / 0.4Kg
Porta-rolos em latão.
Inclui Kit de Fixação.

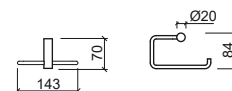

Referência Descrição € Cromo

41114 **TOALHEIRO DUPLO ALFA** **110,00€**

☞ 416x76x113mm / 0.9Kg
Toalheiro duplo em latão.
Inclui Kit de Fixação.

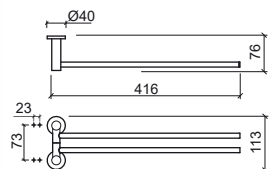

Referência Descrição € Cromo

41020 **1** **PORTA-ROLOS C/TAMPA ALFA** **60,00€**

☞ 143x147x84mm / 0.5Kg
Porta-rolos c/tampa em latão.
Inclui Kit de Fixação.



Referência Descrição € Cromo

41004 **PRATELEIRA ALFA** **105,00€**

☞ 630x130x21mm / 1.8Kg
Prateleira em latão e vidro fosco.
Inclui Kit de Fixação.



Referência Descrição € Cromo

41009 **1** **PORTA-PIAÇABA ALFA C/VASSOURA** **80,00€**

☞ 165x110x400mm / 1.6Kg
Porta-piaçaba em latão vidro fosco.
Inclui Kit de Fixação.

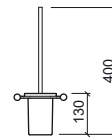
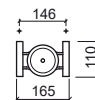
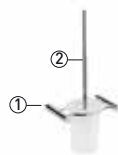

41011 **2** **VASSOURA ALFA** **28,00€**

☞ 0.2Kg
Vassoura em latão.

LEGENDA.

☞ Em caixa

Referência Descrição € Branco

41539 DOSEADOR DE PAREDE LUXE 0.45L 25,00€

☞ 110x99x155mm / 0.3Kg
Doseador em ABS. Inclui Kit de Fixação.
1ml por dose.

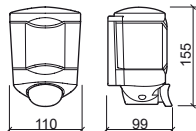

Referência Descrição € Branco

41540 DOSEADOR DE PAREDE LUXE 1L 30,00€

☞ 110x99x400mm / 0.1Kg
Doseador em ABS. Inclui Kit de Fixação.
1ml por dose.

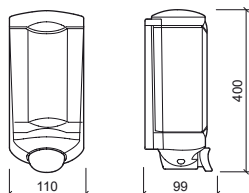

Referência Descrição € Cromo

41512 DOSEADOR DE PAREDE LUXE 0.85L 55,00€

☞ 105x115x182mm / 0.3Kg
Doseador em inox. Inclui Kit de Fixação.

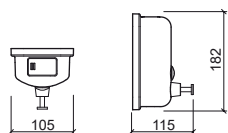

Referência Descrição € Branco

41537 DOSEADOR DE PAREDE LUXE 1.1L C/INFRAVERMELHOS E PILHA 80,00€

☞ 140x107x235mm / 0.8Kg
Doseador em ABS. Inclui Kit de Fixação.
Alimentação: 4 pilhas 1.5V LR6 (AA). 1ml por dose.

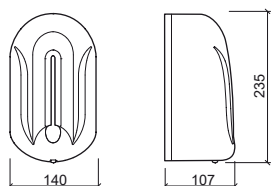

Referência Descrição € Cromo

491500 CONJUNTO DE ACESSÓRIOS LUXE 120,00€

☞ 2.2Kg
Inclui Cabide duplo Ref. 41523, Porta-rolos Ref. 41510,
Porta-piaçaba c/vassora Ref. 41509, Toalheiro 45 Ref. 41507
e Toalheiro 60 Ref. 41508.



Referência Descrição € Latão

41507 ① TOALHEIRO 45 LUXE 25,00€

☞ 453X91X53mm / 0.5Kg
Toalheiro em latão.
Inclui Kit de Fixação.

41508 ② TOALHEIRO 60 LUXE 30,00€

☞ 603X91X53mm / 0.6Kg
Toalheiro em latão.
Inclui Kit de Fixação.

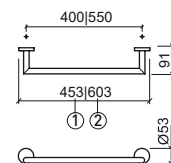

Referência Descrição € Cromo

41514 TOALHEIRO DE BANHEIRA LUXE 70,00€

☞ 603x289x164mm / 2.3Kg
Toalheiro em inox.
Inclui Kit de Fixação.

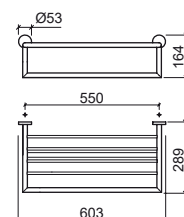

LEGENDA.

☞ Em caixa

LUXE

Accessories WC for hotel

Referência Descrição € Cromo

41544 **DISPENSADOR DE PAPEL HIGIÊNICO LUXE** **70,00€**
 250x115x270mm / 1.6Kg
 Dispensador em inox com sistema antivandalismo.
 Inclui Kit de Fixação.

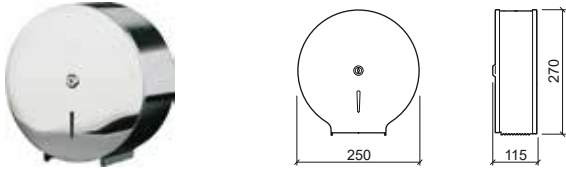

Referência Descrição € Branco

41543 **DISPENSADOR DE PAPEL HIGIÊNICO LUXE** **22,37€**
 245x120x275mm / 0.8Kg
 Dispensador em ABS.
 Inclui Kit de Fixação.

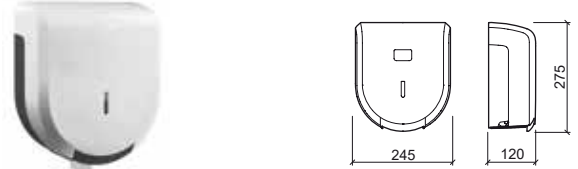

Referência Descrição € Cromo

41542 **DISPENSADOR DE TOALHAS LUXE** **75,00€**
 283x100x263mm / 1.7Kg
 Dispensador em inox.
 Inclui Kit de Fixação.

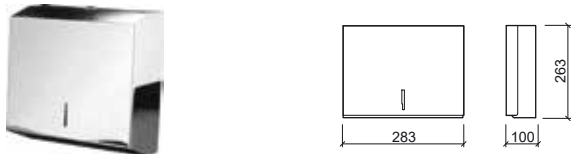

Referência Descrição € Cromo

41555 **SECADOR DE MÃOS AUTOMÁTICO 1200W C/LED LUXE** **400,00€**
 232x194x285mm / 4.3Kg
 Secador de mãos c/ LED em alumínio com sistema antivandalismo.
 Inclui kit de fixação.

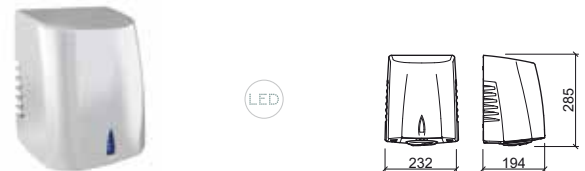

Referência Descrição € Branco

41549 **DISPENSADOR DE TOALHAS AUTO CORTANTE LUXE** **150,00€**
 309x252x398mm / 3.0Kg
 Dispensador em ABS.
 Inclui Kit de Fixação.

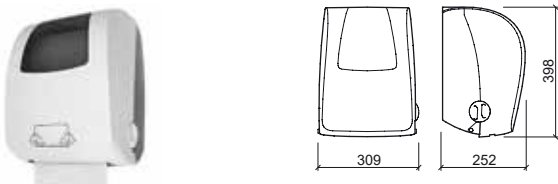

Referência Descrição € Branco € Cromo

41534 **SECADOR DE MÃOS AUTOMÁTICO 2600W LUXE** **330,00€** **340,00€**
 265x149x302mm / 3.1Kg
 Secador em ABS com acabamento em **branco** ou **cromado**.
 Inclui kit de fixação.



Referência Descrição € Branco

41541 **DISPENSADOR DE TOALHAS LUXE** **22,37€**
 265x110x340mm / 0.9Kg
 Dispensador em ABS.
 Inclui Kit de Fixação.

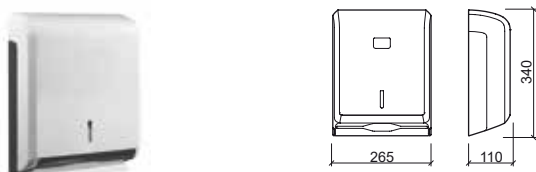

Referência Descrição € Branco

41532 **SECADOR DE MÃOS AUTOMÁTICO 1200W LUXE** **700,00€**
 343x232x430mm / 13.2Kg
 Secador de mãos com corpo em alumínio com sistema antivandalismo.
 Inclui kit de fixação.

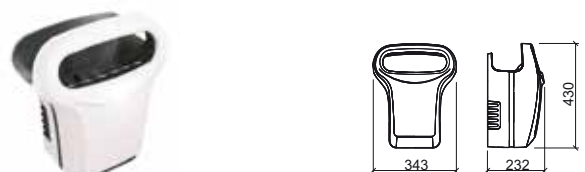

LEGENDA.

Iluminação LED

Em caixa

Referência Descrição € Branco € Cromo

41509 ① PORTA-PIAÇABA LUXE C/VASSOURA **48,00€**

☞ Ø83x102x323mm / 0.8Kg
Porta-piaçaba em latão e vassoura em latão e ABS.

4A2109 ② VASSOURA **20,00€**

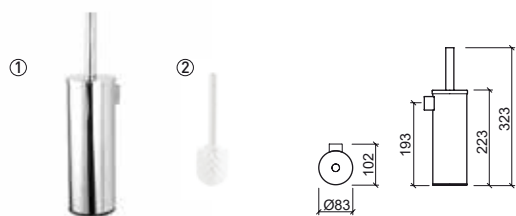

Referência Descrição € Cromo

41513 PORTA-COPOS LUXE **20,00€**

☞ Ø68x108x95mm / 0.4Kg
Suporte em latão e copo em vidro translúcido.
Inclui Kit de Fixação.



Referência Descrição € Cromo € Preto

41522 CESTO DE PAPÉIS LUXE **45,00€ 53,17€**

☞ Ø208x273x284mm / 1.3Kg
Cesto de papéis em inox em **cromado** ou **preto**. Balde interior em plástico. Capacidade: 5 litros.

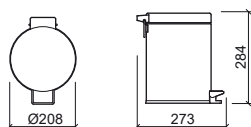

Referência Descrição € Cromo

41510 PORTA-ROLOS LUXE **20,00€**

☞ 169x94x54mm / 0.2Kg
Porta-rolos em latão.
Inclui Kit de Fixação.

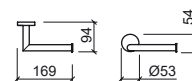

Referência Descrição € Cromo

41511 PORTA-ROLOS DE RESERVA LUXE **25,00€**

☞ Ø60x111x248mm / 0.4Kg
Porta-rolos em latão.
Inclui Kit de Fixação.

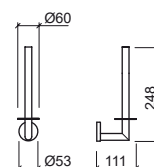

Referência Descrição € Cromo

41505 CABIDE LUXE **10,00€**

☞ 25x37x81mm / 0.9Kg
Cabide em inox.

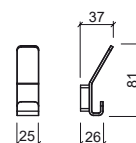

Referência Descrição € Cromo

41523 CABIDE DUPLO LUXE **10,00€**

☞ 55x53x58mm / 0.1Kg
Cabide em latão.
Inclui Kit de Fixação.

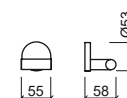

LEGENDA.

LED Iluminação LED ☞ Em caixa

LUXE

Acessórios WC para hotel

Referência Descrição € Branco

41535 SECADOR DE CABELO 1200W LUXE
 ☞ 100x190x150mm / 0.6Kg

55,06€

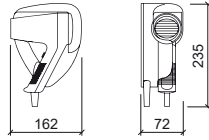

Referência Descrição € Cromo € Preto

41545 ESPELHO DE AUMENTO REDONDO DUPLA FACE LUXE 86,42€ 99,73€
 ☞ 245x305x310mm / 1.2Kg
 Espelho de aumento de dupla face em latão em cromado ou preto.
 Inclui kit de fixação.

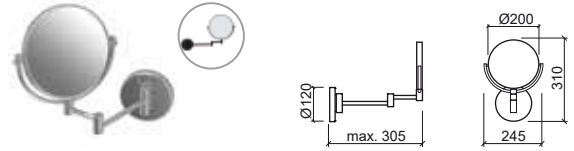

Referência Descrição € Branco

41536 SECADOR DE CABELO ABS 1600W LUXE
 ☞ 197X135X155mm / 0.7Kg

87,14€

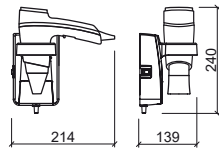

Referência Descrição € Cromo

41546 ESPELHO DE AUMENTO QUADRADO LUXE 130,00€
 ☞ 180x340x270mm / 1.1Kg
 Espelho de aumento em latão.
 Inclui kit de fixação.

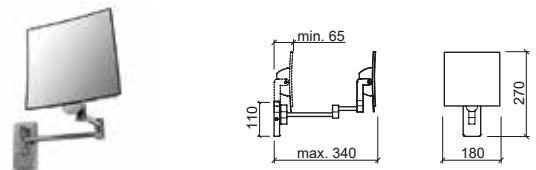

Referência Descrição € Branco € Preto

41556 SECADOR DE CABELO 1000W LUXE
 ☞ 140x150x230mm / 11.3Kg
 Mangueira flexível com 45 cm extensível até 1,35m.
 Inclui kit de fixação. Em branco ou preto.

179,48€ 210,00€

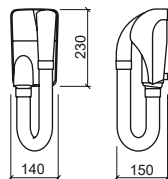

Referência Descrição € Cromo

41547 ESPELHO DE AUMENTO QUADRADO LUXE C/ILUMINAÇÃO LED 182,90€
 ☞ 180x340x270mm / 1.2Kg
 Espelho em latão com iluminação LED.
 Fonte de alimentação: pilha lítio 3.6V.
 Inclui pilha e kit de fixação.

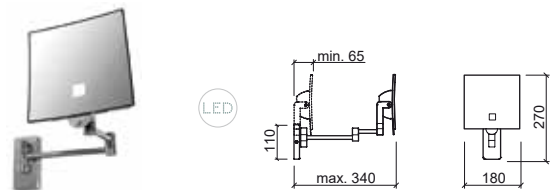

LEGENDA.

☞ Em caixa

Referência Descrição € Cromo

41501 **GRELHA SABONETEIRA RETANGULAR LUXE** **35,00€**

270x130x63mm / 0.4Kg
Grelha em latão.
Inclui Kit de Fixação.

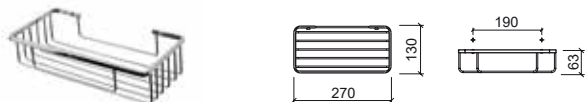

Referência Descrição € Cromo

41502 **GRELHA SABONETEIRA DE CANTO LUXE** **30,00€**

310x246x67mm / 0.6Kg
Grelha em latão.
Inclui Kit de Fixação.

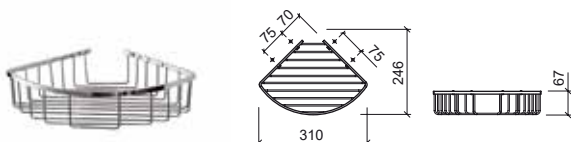

Referência Descrição € Creme

41557 **MUDA FRALDAS HORIZONTAL LUXE** **505,19€**

895x102x508mm / 10.0Kg

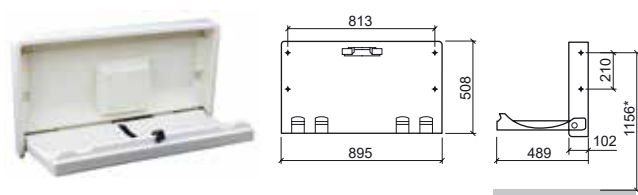

LEGENDA.

Em caixa





Lava-Louças

- 395 Lusitano
- 396 Troia
- 396 Belfast
- 397 Cuba & Plano
- 398 Tribo
- 398 Utility
- 399 Reno XS
- 399 Reno
- 400 Valet XS
- 400 Valet
- 403 ValetDuo
- 404 Farmhouse XS
- 404 Farmhouse
- 405 Farmhouse XL

NEW

406 Componentes

Torneiras

- 407 Torus
- 408 Tube
- 409 Advance
- 409 Master 40
- 410 Kopa
- 410 Mixa
- 411 Alfa
- 412 Start
- 412 Easy
- 413 Cetus Basic



Referência Descrição € Branco

7220 LAVA-LOUÇA LUSITANO 1 CUBA 226,93€

Em caixa 850x500x225mm / 26.6Kg / Peças p/paleta BR=10
Lava-louça para cozinha em Fireclay com overflow.
Válvula compatível Ø90 Ref. 4714. Plano de corte: 810x460mm.
Furação pré-esboçada. Tapa furos Ref. 47221.
Dimensão da cuba: 340x370x200mm.

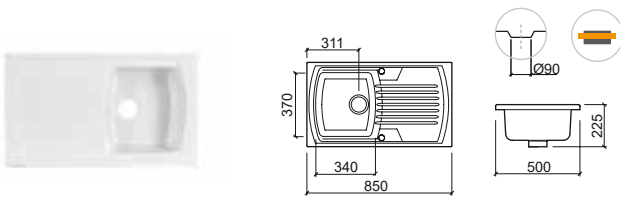

Referência Descrição € Branco

7222 LAVA-LOUÇA LUSITANO 2 CUBAS 329,34€

Em caixa 1205x500x222mm / 40.6Kg / Peças p/paleta BR=06
Lava-louça para cozinha em Fireclay sem overflow.
Válvula compatível Ø90 Ref. 4716. Plano de corte: 1170x465mm.
Furação pré-esboçada. Tapa furos Ref. 47221.
Dimensões das cubas: 335x373x200mm.

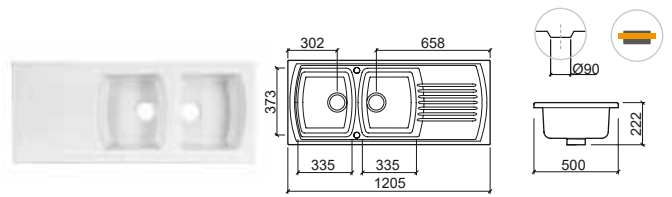

Referência Descrição € Branco

7221 LAVA-LOUÇA LUSITANO 1 CUBA 1/2 263,88€

Em caixa 995x497x235mm / 32.9Kg / Peças p/paleta BR=08
Lava-louça para cozinha em Fireclay sem overflow.
Válvula compatível Ø90 Ref. 4821. Plano de corte: 950x460mm.
Furação pré-esboçada. Tapa furos Ref. 47221.
Dimensões da 1 cuba: 330x370x215mm.
Dimensões da 1/2 cuba: 135x253x128mm.

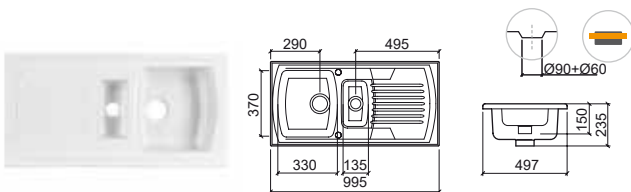

Referência Descrição € Branco

7223 LAVA-LOUÇA LUSITANO 2 CUBAS S/ESCORREDOR 241,73€

Em caixa 860x500x220mm / 30.7Kg / Peças p/paleta BR=10
Lava-louça para cozinha em Fireclay sem overflow.
Válvula compatível Ø90 Ref. 4716. Plano de corte: 810x460mm.
Furação pré-esboçada. Tapa furos Ref. 47221.

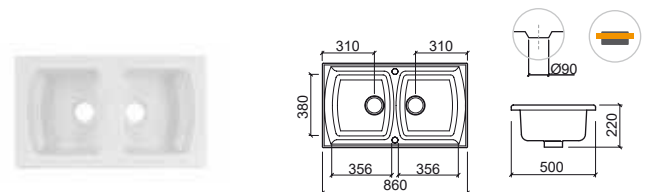

LEGENDA.

Em caixa Encastrar por cima

TROIA



Referência	Descrição	€ Branco
7071	LAVA-LOUÇA TROIA 1 CUBA 1/2 ☒ 1125x500x215mm / 34.7Kg / Peças p/paleta BR=20 Lava-louça para cozinha em Fireclay com overflow. Válvula compatível Ø62 Ref. 4707. Furação pré-esboçada. Tapa furos Ref. 47221. Plano de corte: 1095x475mm. Dimensões da 1 cuba: 382x378x191mm. Dimensões da 1/2 cuba: 270x378x191mm.	230,24€

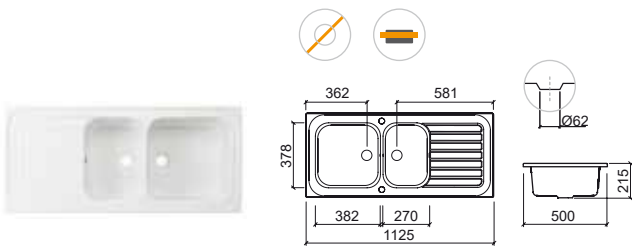

BELFAST



Referência	Descrição	€ Branco	€ Cor
7400V	LAVA-LOUÇA BELFAST C/VÁLVULA ☒ 595x455x275mm / 32.8Kg / Peças p/paleta BR=24 Lava-louça para cozinha em Fireclay com overflow. Válvula incluída Ø62 Ref. 4740. Sifão compatível Ref. 4730. Dimensões da cuba: 535x395x222mm. Cores disponíveis: branco mate (60) e preto mate (26).	235,07€	398,84€

7400	LAVA-LOUÇA BELFAST ☒ 595x455x275mm / 32.8Kg / Peças p/paleta BR=24 Lava-louça para cozinha em Fireclay com overflow. Válvula compatível Ø62 Ref. 4740. Sifão compatível Ref. 4730. Dimensões da cuba: 535x395x222mm. Cores disponíveis: branco mate (60) e preto mate (26).	223,52€	372,24€
-------------	---	----------------	----------------

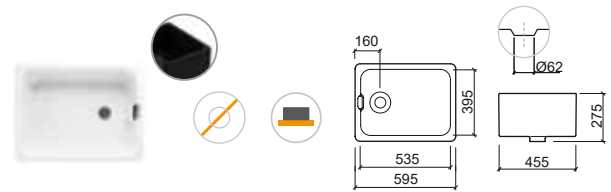

LEGENDA.

-  Encastrar por cima
-  Pousar
-  Sem furo para torneira
-  Em caixa

CUBA & PLANO



Referência Descrição € Branco

7200 LAVA-LOUÇA CUBA 122,55€

Em caixa
 Ø445x195mm / 9.8Kg / Peças p/paleta BR=20
 Lava-louça para cozinha em Fireclay sem overflow.
 Válvula compatível Ø55 Ref. 4740. Sifão compatível Ref. 4730.
 Plano de corte: Ø410mm.

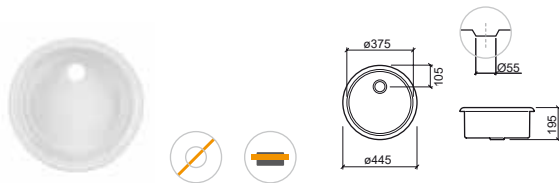

Referência Descrição € Branco

7210 LAVA-LOUÇA PLANO 82,98€

Em caixa
 Ø435x70mm / 5.5Kg / Peças p/paleta BR=20
 Lava-louça para cozinha em Fireclay sem overflow.
 Válvula compatível Ø55 Ref. 4740. Sifão compatível Ref. 4730.
 Plano de corte: Ø410mm.

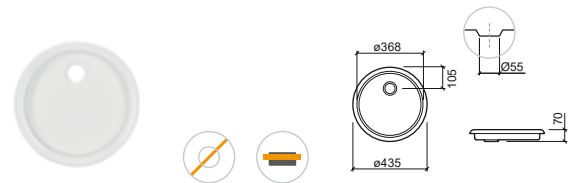



LEGENDA.

Em caixa Sem furo para torneira Encastrar por cima

TRIBO



Referência	Descrição	€ Branco
109900	TRIBO 60 	225,73€
	 597x425x380mm / 40.0Kg / Peças p/paleta BR=12 Lava-louça para cozinha em Fireclay sem overflow. Não compatível com VDA. Plano de corte: Ø150mm. Dimensão da cuba: 562x387x312mm.	

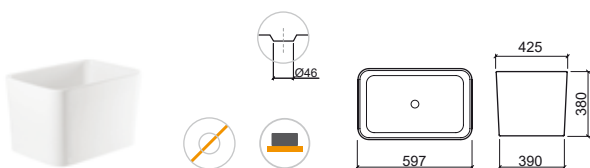

UTILITY



Referência	Descrição	€ Branco
7410V	LAVA-LOUÇA UTILITY 505 C/VÁLVULA	168,07€
	 510x506x235mm / 17.1Kg Lava-louça encastrável por cima em Fireclay com overflow redondo e furo para torneira. Válvula incluída Ø46 Ref. 4V91. Sifão compatível (não incluído) Ref. 4V95. Plano de corte: 486x482mm. Dimensão da cuba: 449x357x210mm.	

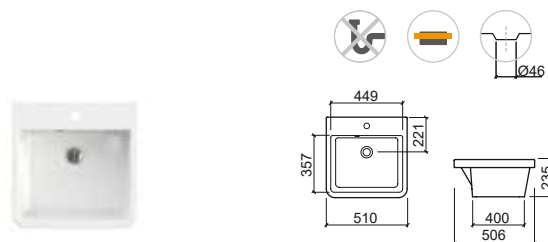

Referência	Descrição	€ Branco
7411V	LAVA-LOUÇA UTILITY 655 C/VÁLVULA	192,95€
	 660x506x236mm / 22.0Kg Lava-louça encastrável por cima em Fireclay com overflow redondo e furo para torneira. Válvula incluída Ø45 Ref. 4V91. Sifão compatível (não incluído) Ref. 4V95. Plano de corte: 631x446mm. Dimensão da cuba: 599x357x210mm.	

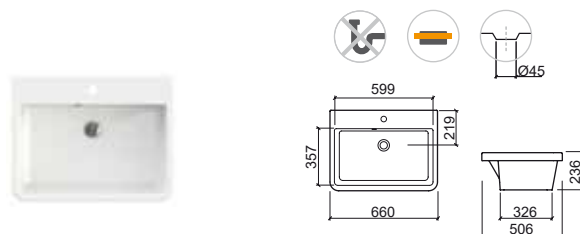

LEGENDA.

RENO XS

RENO



Referência	Descrição	€ Branco	€ Cor
------------	-----------	----------	-------

7313V	LAVA-LOUÇA RENO XS 1 CUBA C/VÁLVULA 857x500x215mm Lava-louça encastrável por cima em Fireclay com overflow redondo. Variantes disponíveis: Lava-louça 1 cuba reversível c/2 furos pré-esboçados c/válvula Ref. 7313RV. Lava-louça 1 cuba direito c/válvula Ref. 7313DV. Lava-louça 1 cuba esquerdo c/válvula Ref. 7313EV. Válvula incluída Ø90 Ref. 4738. Sifão compatível (não incluído) Ref. 4701. Tapa furos compatível (não incluído) Ref. 47221. Plano de corte: 830x470mm. Dimensão da cuba: 415x415x190mm. Cores disponíveis: branco mate (60) e preto mate (26).	252,58€	329,00€
--------------	---	----------------	----------------

7313	LAVA-LOUÇA RENO XS 1 CUBA 857x500x215mm Lava-louça encastrável por cima em Fireclay com overflow redondo. Variantes disponíveis: Lava-louça 1 cuba reversível c/2 furos pré-esboçados Ref. 7313R. Lava-louça 1 cuba direito Ref. 7313D. Lava-louça 1 cuba esquerdo Ref. 7313E. Válvula compatível Ø90 (não incluída) Ref. 4738. Sifão compatível (não incluído) Ref. 4701. Tapa furos compatível (não incluído) Ref. 47221. Plano de corte: 830x470mm. Dimensão da cuba: 415x415x190mm.	239,29€	
-------------	---	----------------	--

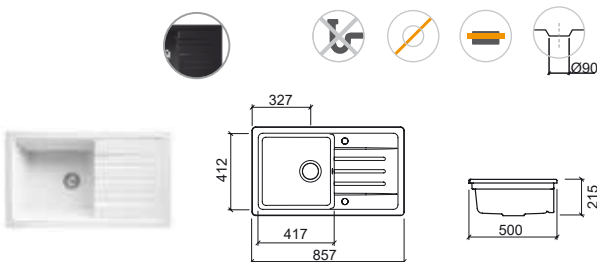

Referência	Descrição	€ Branco	€ Cor
------------	-----------	----------	-------

7310V	LAVA-LOUÇA RENO 1 CUBA C/VÁLVULA 1000x500x210mm / 30.4Kg / Peças p/paleta BR=16 Lava-louça encastrável por cima em Fireclay com overflow redondo. Variantes disponíveis: Lava-louça 1 cuba reversível c/2 furos pré-esboçados c/válvula Ref. 7310V. Lava-louça 1 cuba direito c/válvula Ref. 7310DV. Lava-louça 1 cuba esquerdo c/válvula Ref. 7310EV. Válvula incluída Ø90 Ref. 4738. Sifão compatível (não incluído) Ref. 4701. Tapa furos compatível (não incluído) Ref. 47221. Plano de corte: 970x470mm. Dimensão da cuba: 447x412x190mm. Cores disponíveis: branco mate (60) e preto mate (26).	248,15€	325,00€
--------------	--	----------------	----------------

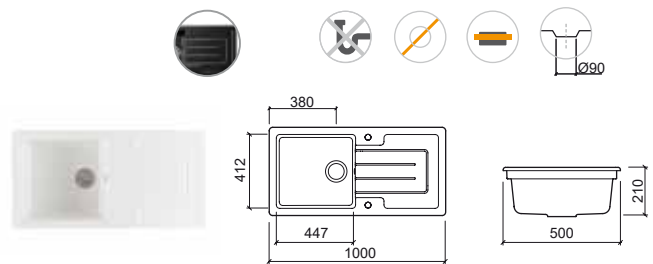

Referência	Descrição	€ Branco	€ Cor
------------	-----------	----------	-------

7311V	LAVA-LOUÇA RENO 1 CUBA 1/2 C/VÁLVULA 1000x500x210mm / 33.0 Kg / Peças p/paleta BR=16 Lava-louça encastrável por cima em Fireclay sem overflow. Variantes disponíveis: Lava-louça 1 cuba 1/2 reversível c/2 furos pré-esboçados c/válvula Ref. 7311V. Lava-louça 1 cuba 1/2 direito c/válvula Ref. 7311DV. Lava-louça 1 cuba 1/2 esquerdo c/válvula Ref. 7311EV. Válvula incluída Ø90 Ref. 4703. Sifão compatível (não incluído) Ref. 4703. Tapa furos compatível (não incluído) Ref. 47221. Plano de corte: 970x470mm. Dimensão da 1 cuba: 340x415x190mm. Dimensão 1/2 cuba: 170x295x142mm. Cores disponíveis: branco mate (60) e preto mate (26).	309,93€	403,00€
--------------	---	----------------	----------------

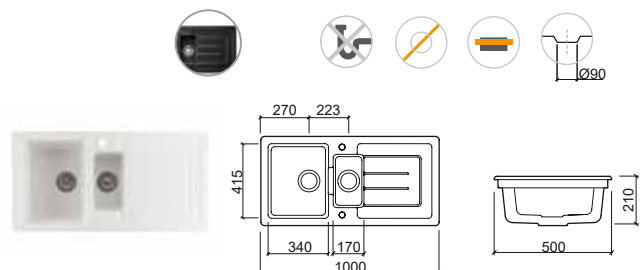

LEGENDA.

- Em caixa
- Sem furo para torneira
- Encastrar por cima
- Sifão não incluído

VALET XS



Referência Descrição € Branco € Cromo

7390V LAVA-LOUÇA VALET XS 1 CUBA 1/2 C/VÁLVULA 230,00€
 555x430x220mm
 Lava-louça para cozinha em Fireclay. Válvula incluída Ø90 Ref. 4736. Sifão compatível Ref. 4704. Não inclui Kit de Fixação (Ref. 45). Plano de corte [encastrar cima]: 535x410mm. Plano de corte [encastrar baixo]: 485x360mm. Dimensão 1 cuba: 330x370x195mm. Dimensão 1/2 cuba: 150x370x195mm.

4704 SIFÃO PARA LAVA-LOUÇA 1 CUBA 1/2 8,81€
 0.4Kg

45 KIT FIXAÇÃO P/LAVA-LOUÇA ENCASTRAR P/BAIXO 6,29€
 0.3Kg
 Kit de fixação para lava-louça de encastrar por baixo.

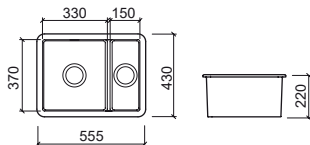

VALET



Referência Descrição € Branco € Cromo

7370V LAVA-LOUÇA VALET 1 CUBA 1/2 291,54€
 C/VÁLVULA
 595x460x220mm / 24.7Kg / Peças p/paleta BR=20
 Lava-louça para cozinha em Fireclay. Válvula incluída Ø90 Ref. 4736. Sifão compatível Ref. 4704. Não inclui Kit de Fixação (Ref. 45). Compatível com Grelha Ref. 4A370 e Escorredor Ref. 4A330. Plano de corte [encastrar cima]: 575x440mm. Plano de corte [encastrar baixo]: 532x392mm. Dimensão 1 cuba: 337x400x195mm. Dimensão 1/2 cuba: 183x400x195mm.

4A370 GRELHA 33,89€
 373x295x28mm
 Grelha em aço inoxidável.

4A330 ESCORREDOR 39,33€
 442x209x144mm
 Escorredor em aço inoxidável.

4704 SIFÃO PARA LAVA-LOUÇA 1 CUBA 1/2 8,81€
 0.4Kg

45 KIT FIXAÇÃO P/LAVA-LOUÇA ENCASTRAR P/BAIXO 6,29€
 0.3Kg
 Kit de fixação para lava-louça de encastrar por baixo.

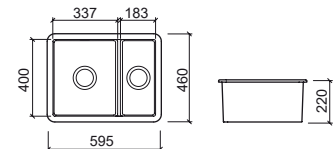

LEGENDA.



Referência	Descrição	€ Branco	€ Cromo
7360V	LAVA-LOUÇA VALET 1 CUBA 1/3 C/VÁLVULA 596x522x223mm / Peças p/paleta BR=20 Lava-louça para cozinha em Fireclay. Válvula incluída Ø90 Ref. 4736. Sifão compatível Ref. 4704. Não inclui Kit de Fixação (Ref. 45). Compatível com Grelha Ref. 4A360. Dimensão 1 cuba: 356x460x195mm. Dimensão 1/3 cuba: 162x363x195mm.	267,14€	
4A360	GRELHA 436x331x28mm Grelha em aço inoxidável.		39,33€
4704	SIFÃO PARA LAVA-LOUÇA 1 CUBA 1/3 0.4Kg	8,81€	
45	KIT FIXAÇÃO P/LAVA-LOUÇA ENCASTRAR P/BAIXO 0.3Kg Kit de fixação para lava-louça de encastrar por baixo.		6,29€

Referência	Descrição	€ Branco	€ Cor
7350V	LAVA-LOUÇA VALET 1 CUBA 60x46 RETÂNGULAR C/VÁLVULA 601x462x222mm / Peças p/paleta BR=20 Lava-louça para cozinha em Fireclay. Válvula incluída Ø90 Ref. 4735. Sifão compatível Ref. 4701. Não inclui Kit de Fixação (Ref. 45). Compatível com Grelha Ref. 4A350 e Escorredor Ref. 4A330. Plano de corte [encastrar cima]: 575x440mm. Plano de corte [encastrar baixo]: 532x392mm. Dimensão cuba: 540x401x195mm. Cores disponíveis: branco mate (60) e preto mate (26).	259,68€	338,00€
4A350	GRELHA 512x377x28mm Grelha em aço inoxidável.		43,40€
4A330	ESCORREDOR 442x209x144mm Escorredor em aço inoxidável.		39,33€
4701	SIFÃO PARA LAVA-LOUÇA 1 CUBA 0.2Kg	4,74€	
45	KIT FIXAÇÃO P/LAVA-LOUÇA ENCASTRAR P/BAIXO 0.3Kg Kit de fixação para lava-louça de encastrar por baixo.		6,29€

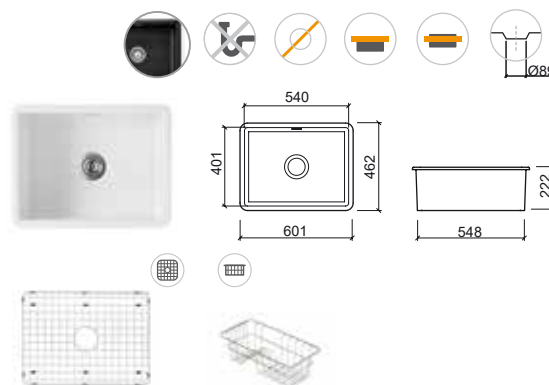
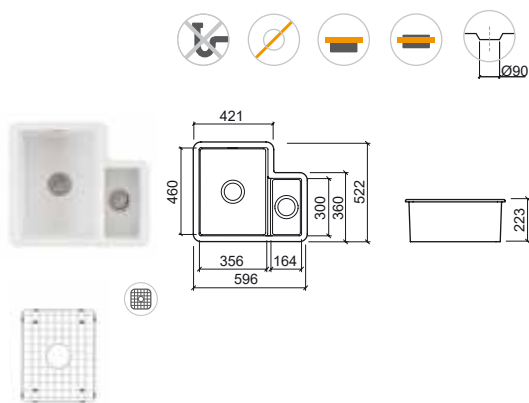

LEGENDA.

- Em caixa
- Sem furo para torneira
- Encastrar por cima
- Encastrar por baixo
- Sifão não incluído
- Grelha
- Escorredor

VALET



Referência	Descrição	€ Branco	€ Cor
7340V	LAVA-LOUÇA VALET 1 CUBA 46x46 QUADRADO C/VÁLVULA 462x462x220mm / Peças p/palette BR=28 Lava-louça para cozinha em Fireclay. Válvula incluída Ø90 Ref. 473511. Sifão compatível Ref. 4701. Não inclui Kit de Fixação (Ref. 45). Compatível com Grelha Ref. 4A340. Plano de corte [encastrar cima]: 440x440mm. Plano de corte [encastrar baixo]: 390x390mm. Dimensão cuba: 400x400x195mm. Cores diponíveis: branco mate (60) e preto mate (26).	191,86€	250,00€
4A340	GRELHA 374x374x28mm Grelha em aço inoxidável.		39,33€
4701	SIFÃO PARA LAVA-LOUÇA 1 CUBA 46x46 QUADRADO 0.2Kg	4,74€	
45	KIT FIXAÇÃO P/LAVA-LOUÇA ENCASTRAR P/BAIXO 0.3Kg Kit de fixação para lava-louça de encastrar por baixo.		6,29€

Referência	Descrição	€ Branco	€ Cromo
7330V	LAVA-LOUÇA VALET 1/2 CUBA 24x46 C/VÁLVULA 237x462x223mm / Peças p/palette BR=42 Lava-louça para cozinha em Fireclay. Válvula incluída Ø90 Ref. 4735. Sifão compatível Ref. 4701. Não inclui Kit de Fixação (Ref. 45). Compatível com Escorredor Ref. 4A330. Dimensão cuba: 174x400x197mm. [-] Consultar disponibilidade.	124,08€	
4A330	ESCORREDOR 442x209x144mm Escorredor em aço inoxidável.		39,33€
4701	SIFÃO PARA LAVA-LOUÇA 1/2 CUBA 0.2Kg	4,74€	
45	KIT FIXAÇÃO P/LAVA-LOUÇA ENCASTRAR P/BAIXO 0.3Kg Kit de fixação para lava-louça de encastrar por baixo.		6,29€

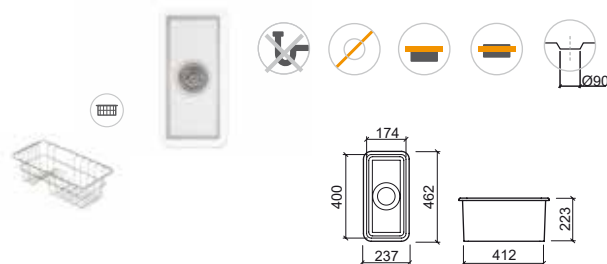
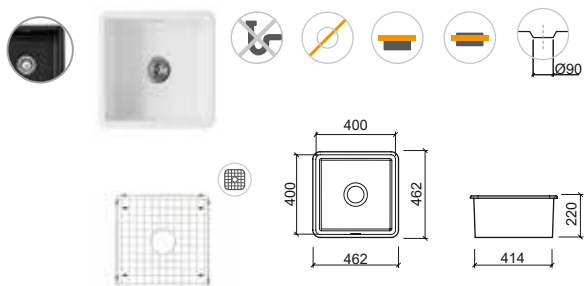

LEGENDA.

VALET

VALETDUO



Referência	Descrição	€ Branco	€ Cromo
7380V	LAVA-LOUÇA VALET 1 CUBA Ø44 CIRCULAR C/VALVULA Em caixa Ø445xØ380x197mm / Peças p/paquete BR=28 Lava-louça para cozinha em Fireclay. Válvula incluída Ø90 Ref. 4738. Sifão compatível Ref. 4701. Não inclui Kit de Fixação (Ref. 45). Dimensão cuba: Ø385x174mm.	160,02€	
4701	SIFÃO PARA LAVA-LOUÇA 1 CUBA Em caixa 0.2Kg	4,74€	
45	KIT FIXAÇÃO P/LAVA-LOUÇA ENCASTRAR P/BAIXO Em caixa 0.3Kg Kit de fixação para lava-louça de encastrar por baixo.		6,29€

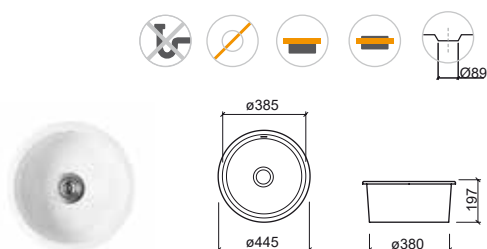

Referência	Descrição	€ Branco	€ Cromo
7620V	LAVA-LOUÇA VALETDUO 1 CUBA 4/6 C/VALVULA Em caixa 796x462x223mm / 25.5Kg Lava-louça para cozinha em Fireclay. Válvula incluída Ø90 Ref. 4736. Sifão compatível Ref. 4704. Não inclui Kit de Fixação (Ref. 45). Dimensão 1 cuba: 431x401x196mm. Dimensão 4/6 cuba: 286x401x196mm.	350,00€	
4A340	GRELHA Em caixa 374x374x28mm Grelha em aço inoxidável.		39,33€
4A330	ESCORREDOR Em caixa 442x209x144mm Escorredor em aço inoxidável.		39,33€
4704	SIFÃO PARA LAVA-LOUÇA 2 CUBAS Em caixa 0.4Kg	8,81€	
45	KIT FIXAÇÃO P/LAVA-LOUÇA ENCASTRAR P/BAIXO Em caixa 0.3Kg Kit de fixação para lava-louça de encastrar por baixo.		6,29€

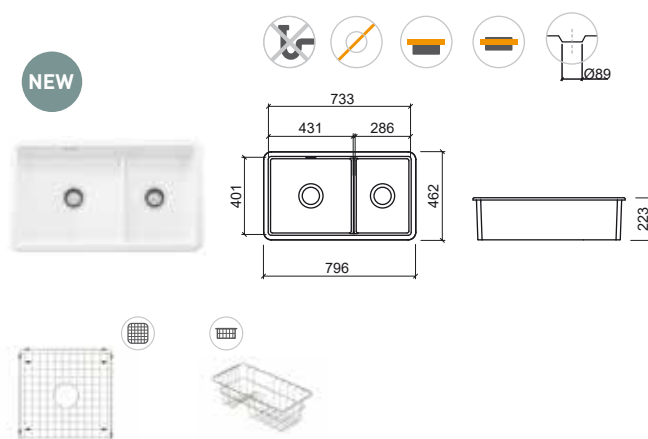

LEGENDA.

Em caixa
 Escorredor
 Grelha
 Sifão não incluído
 Sem furo para torneira
 Encastrar por cima
 Encastrar por baixo

FARMHOUSE XS



Referência	Descrição	€ Branco	€ Cromo
7404V	LAVA-LOUÇA FARMHOUSE XS 1 CUBA C/VÁLVULA 590x458x250mm / 35,5Kg Lava-louça para cozinha em Fireclay com overflow redondo. Válvula incluída Ø90 Ref. 4738. Sifão compatível Ref. 4701. Dimensão cuba: 550x415x230mm.	319,07€	
4738	VÁLVULA 1 CUBA 0,2Kg		10,84€
4701	SIFÃO PARA LAVA-LOUÇA 1 CUBA 0,2Kg	4,74€	

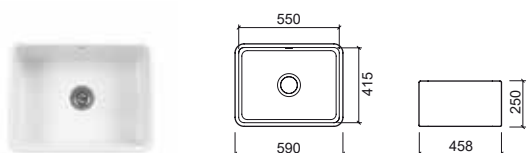

FARMHOUSE



Referência	Descrição	€ Branco	€ Cromo
7401V	LAVA-LOUÇA FARMHOUSE 1 CUBA C/VÁLVULA 795x460x220mm / Peças p/paleta BR=14 Lava-louça para cozinha em Fireclay. Válvula incluída Ø90 Ref. 4738. Sifão compatível Ref. 4701. Dimensão cuba: 735x400x197mm.	420,37€	
4A401	GRELHA 681x345x28mm Grelha em aço inoxidável.		57,17€
4738	VÁLVULA 1 CUBA 0,2Kg		10,84€
4701	SIFÃO PARA LAVA-LOUÇA 1 CUBA 0,2Kg	4,74€	

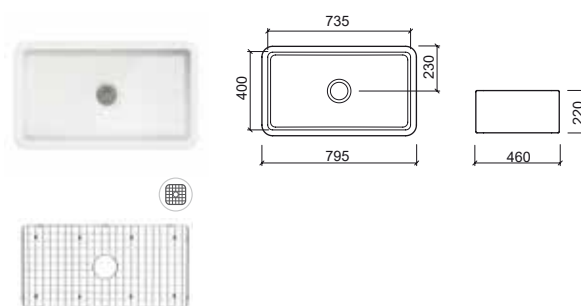

LEGENDA.

FARMHOUSE



FARMHOUSE XL



Referência	Descrição	€ Branco	€ Cromo
7403V	LAVA-LOUÇA FARMHOUSE 2 CUBAS C/VÁLVULA 793x491x220mm / Peças p/paleta BR=14 Lava-louça para cozinha em Fireclay. Válvula incluída Ø90 Ref. 4704. Sifão compatível Ref. 4704. Compatível com Grelhas Ref. 4A413 e 4A403. Dimensão cuba: 366x450x195mm.	492,91€	
4A413	GRELHA 405x321x28mm Grelha em aço inoxidável.		37,97€
4A403	GRELHA 405x321x28mm Grelha em aço inoxidável.		37,97€
4704	VÁLVULA 2 CUBAS 0.4Kg		18,30€
4704	SIFÃO PARA LAVA-LOUÇA 2 CUBAS 0.4Kg	8,81€	

Referência	Descrição	€ Branco	€ Cromo
7402V	LAVA-LOUÇA FARMHOUSE XL 2 CUBAS C/VÁLVULA 890x456x220mm / 38.0Kg Lava-louça para cozinha em Fireclay com overflow redondo. 2 válvulas incluídas Ø90 Ref. 4738. Sifão compatível Ref. 4704. Dimensão cuba: 411x415x195mm. [-] Consultar disponibilidade.	495,00€	
4738	VÁLVULA 1 CUBA 0.4Kg		10,84€
4704	SIFÃO PARA LAVA-LOUÇA 2 CUBAS 0.4Kg	8,81€	

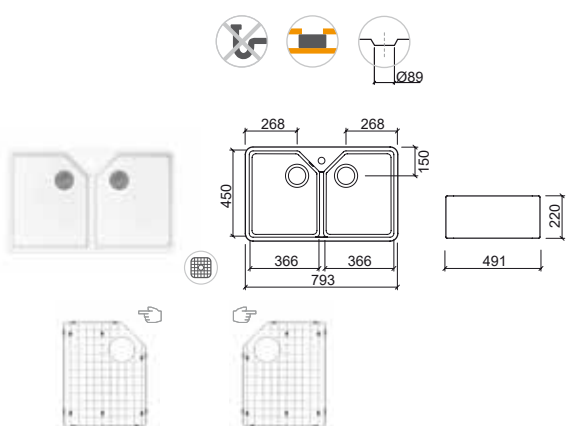
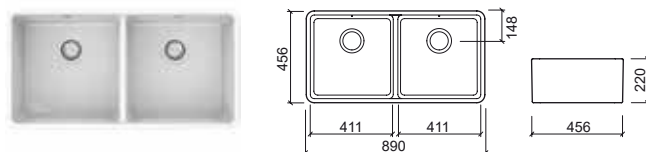

LEGENDA.

- Em caixa
- Sem furo para torneira
- Pousar abaixo do nível da bancada
- Sifão não incluído

COMPONENTES

LUSITANO

Referência	Descrição	€ Branco	€ Cromo
4714	VÁLVULA 1 CUBA 1.5Kg		14,42€
4821	VÁLVULA 1 CUBA 1/2 1.5Kg		24,68€
4716	VÁLVULA 2 CUBAS 1.5Kg		23,34€
47221	TAPA FUIROS 0.1Kg	3,45€	

TROIA

Referência	Descrição	€ Branco	€ Cromo
4707	VÁLVULA 0.6Kg		14,25€
47221	TAPA FUIROS 0.1Kg	3,45€	

BELFAST

Referência	Descrição	€ Branco	€ Cromo
4740	VÁLVULA MANUAL 0.2Kg		11,55€
4730	SIFÃO PARA LAVA-LOUÇAS 0.2Kg	8,82€	

CUBA

Referência	Descrição	€ Branco	€ Cromo
4740	VÁLVULA MANUAL 0.2Kg		11,55€
4730	SIFÃO PARA LAVA-LOUÇAS 0.2Kg	8,82€	

PLANO

Referência	Descrição	€ Branco	€ Cromo
4740	VÁLVULA MANUAL 0.2Kg		11,55€
4730	SIFÃO PARA LAVA-LOUÇAS 0.2Kg	8,82€	

RENO

Referência	Descrição	€ Branco	€ Cromo
4738	VÁLVULA 1 CUBA 0.2Kg		10,84€
4703	VÁLVULA 1 CUBA 1/2 0.3Kg		15,61€
4701	SIFÃO PARA LAVA-LOUÇA 1 CUBA 0.2Kg	4,74€	
4703	SIFÃO PARA LAVA-LOUÇA 1 CUBA 1/2 0.5Kg	8,81€	

VALET

Referência	Descrição	€ Branco	€ Cromo
4735	VÁLVULA 0.2Kg / Compatível com 7330V, 7340V e 7350V.		15,61€
4738	VÁLVULA 1 CUBA ø44 CIRCULAR 0.2Kg		10,84€
4736	VÁLVULA 0.4Kg / Compatível com 7360V e 7370V.		23,05€
4701	SIFÃO 0.2Kg / Compatível com 7330V, 7340V, 7350V e 7380V.	4,74€	
4704	SIFÃO 0.4Kg / Compatível com 7360V e 7370V.	8,81€	
4704	SIFÃO PARA LAVA-LOUÇA 2 CUBAS 0.4Kg	8,81€	
4A303	CONJ. 2 BATENTES LATERAIS + 2 PÉS P/GRELHAS	2,65€	
45	KIT FIXAÇÃO ENCASTRAR P/BAIXO 0.3Kg	6,29€	

FARMHOUSE

Referência	Descrição	€ Branco	€ Cromo
4738	VÁLVULA 1 CUBA ø44 CIRCULAR 0.2Kg		10,84€
4704	VÁLVULA 2 CUBAS 0.4Kg		18,30€
4701	SIFÃO PARA LAVA-LOUÇA 1 CUBA 0.2Kg	4,74€	
4704	SIFÃO PARA LAVA-LOUÇA 2 CUBAS 0.4Kg	8,81€	
4A303	CONJ. 2 BATENTES LATERAIS + 2 PÉS P/GRELHAS	2,65€	



Referência Descrição € Cromo

5373001 **MISTURADORA MONOCOMANDO TORUS C/BICA GIRATÓRIA** **180,00€**
 Em caixa $\emptyset 50 \times 255 \times 440 \text{mm}$ / 3.1Kg
 Inclui flexíveis Q/F em malha inox e kit de fixação.
 Débito a 3 Bar com abertura 50% (25% fria + 25% quente): 4.5l/m
 Débito a 3 Bar com abertura total (50% fria + 50% quente): 9l/m

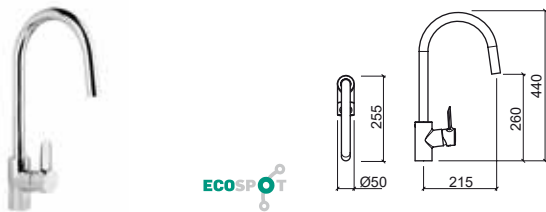

Referência Descrição € Cromo

5374001 **MISTURADORA MONOCOMANDO TORUS C/BICA GIRATÓRIA C/MOLA** **230,00€**
 Em caixa $\emptyset 50 \times 265 \times 445 \text{mm}$ / 3.5Kg
 Inclui flexíveis Q/F em malha inox e kit de fixação.
 Débito a 3 Bar com abertura 50% (25% fria + 25% quente): 4.5l/m
 Débito a 3 Bar com abertura total (50% fria + 50% quente): 9l/m

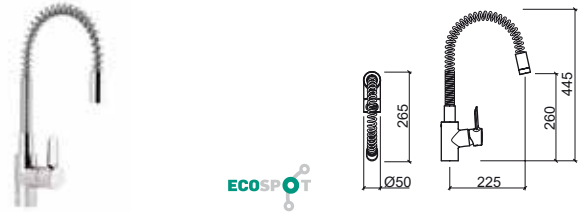

Referência Descrição € Cromo

5373101 **MISTURADORA MONOCOMANDO TORUS C/BICA GIRATÓRIA, CHUVEIRO EXTRAÍVEL 2 FUNÇÕES** **210,00€**
 Em caixa $\emptyset 50 \times 260 \times 470 \text{mm}$ / 3.6Kg
 Inclui flexíveis Q/F em malha inox e kit de fixação.
 Débito a 3 Bar com abertura 50% (25% fria + 25% quente): 4.5l/m
 Débito a 3 Bar com abertura total (50% fria + 50% quente): 9l/m



Referência Descrição € Cromo

5374101 **MISTURADORA MONOCOMANDO TORUS C/BICA GIRATÓRIA MOLA, CHUV. EXTRAÍVEL 2 FUNÇÕES** **260,00€**
 Em caixa $\emptyset 50 \times 277 \times 517 \text{mm}$ / 4.3Kg
 Inclui flexíveis Q/F em malha inox e kit de fixação.
 Débito a 3 Bar com abertura 50% (25% fria + 25% quente): 4.5l/m
 Débito a 3 Bar com abertura total (50% fria + 50% quente): 9l/m

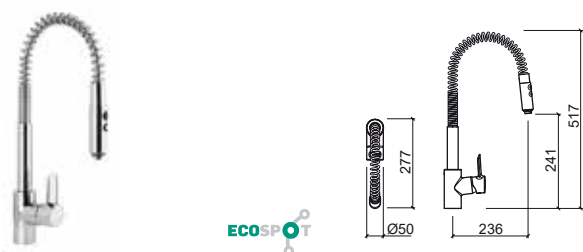

LEGENDA.

Em caixa Sistema EcoSpot

TORUS

TUBE



Referência	Descrição	€ Cromo
5374201	MISTURADORA MONOCOMANDO TORUS ALTA C/BICA GIRATÓRIA C/MOLA, GANCHO E CHUVEIRO 2 FUNÇÕES	320,00€
	<p>☞ Ø50x250x635mm / 5.0Kg</p> <p>Inclui flexíveis Q/F em malha inox e kit de fixação.</p> <p>Débito a 3 Bar com abertura 50% (25% fria + 25% quente): 4.5l/m</p> <p>Débito a 3 Bar com abertura total (50% fria + 50% quente): 9l/m</p>	

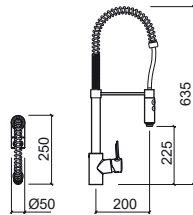

Referência	Descrição	€ Cromo
5313001	MISTURADORA MONOCOMANDO ENCASTRAR TUBE C/BICA GIRATÓRIA	295,00€
	<p>☞ 210x295x175mm / 2.6Kg</p> <p>Inclui caixa, flexíveis Q/F em malha inox e kit de fixação.</p>	

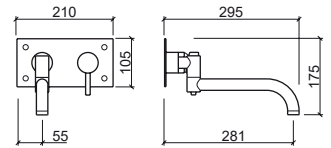

ADVANCE



Referência	Descrição	€ Cromo
5273001	MISTURADORA MONOCOMANDO ADVANCE C/BICA GIRATÓRIA 100x248x311mm / 2.1Kg Inclui flexíveis Q/F em malha inox e kit de fixação. Débito a 3 Bar com abertura total em frio: 11.9l/m Débito a 3 Bar com abertura total em quente: 10.8l/m	180,00€

5273031	MISTURADORA MONOCOMANDO ADVANCE COLD OPEN C/BICA GIRATÓRIA 100x248x311mm / 2.1Kg Inclui flexíveis Q/F em malha inox e kit de fixação. Débito a 3 Bar com abertura total (50% fria + 50% quente): 8°-6l/m e 25°-12l/m	180,00€
----------------	--	----------------

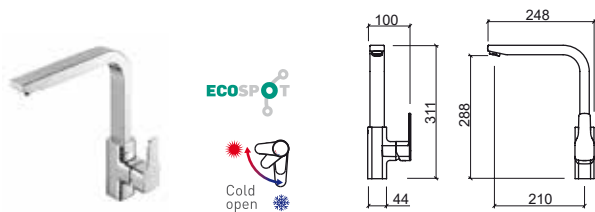

MASTER 40



Referência	Descrição	€ Cromo
5253001	MISTURADORA MONOCOMANDO MASTER 40 C/BICA GIRATÓRIA C/CHUVEIRO EXTRAÍVEL 125x261x309mm / 2.5Kg Inclui flexíveis Q/F em malha inox e kit de fixação. Débito a 3 Bar: 18.0l/m a 19.8l/m	210,00€

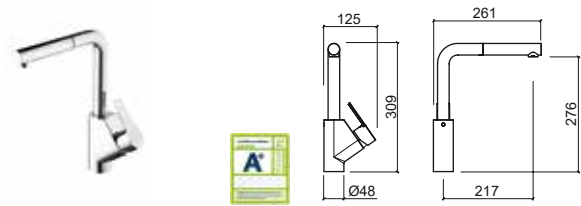

LEGENDA.

Em caixa Sistema EcoSpot Sistema Cold Open

KOPA



Referência	Descrição	€ Cor*	€ Inox
5133001	MISTURADORA MONOCOMANDO KOPA SQUARE C/BICA GIRATÓRIA 97x260x309mm / 2.1Kg Inclui flexíveis Q/F em malha inox e kit de fixação. Em inox escovado , dourado escovado* e cobre escovado* . Débito a 3 Bar com abertura total (50% fria + 50% quente): 12.0l/m	100,00€	90,00€

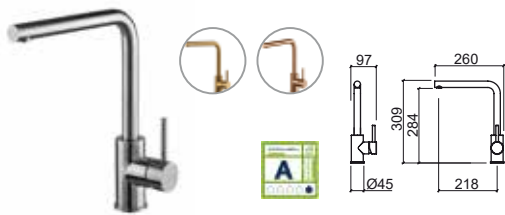

MIXA



Referência	Descrição	€ Cromo
5203001	MISTURADORA MONOCOMANDO MIXA C/BICA GIRATÓRIA 125x276x316mm / 1.7Kg Inclui flexíveis Q/F em malha inox e kit de fixação.	110,00€



Referência	Descrição	€ Cor*	€ Inox
5134001	MISTURADORA MONOCOMANDO KOPA ARC C/BICA GIRATÓRIA 93x250x351mm / 2.0Kg Inclui flexíveis Q/F em malha inox e kit de fixação. Em inox escovado , dourado escovado* e cobre escovado* . Débito a 3 Bar com abertura total (50% fria + 50% quente): 12.0l/m	100,00€	90,00€

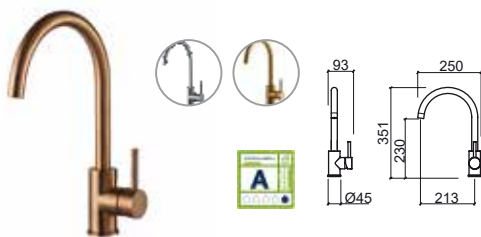

LEGENDA.

Em caixa



Referência	Descrição	€ Cromo
------------	-----------	---------

5003001	MISTURADORA MONOCOMANDO ALFA C/BICA GIRATÓRIA  Ø50x258x168mm / 1.6Kg Inclui flexíveis Q/F em malha inox e kit de fixação.	85,00€
----------------	---	---------------

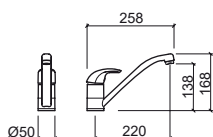

Referência	Descrição	€ Cromo
------------	-----------	---------

5003301	MISTURADORA MONOCOMANDO ALFA C/CANO LATERAL, BICA GIRATÓRIA  145x263x256mm / 1.8Kg Inclui flexíveis Q/F em malha inox e kit de fixação.	120,90€
----------------	---	----------------

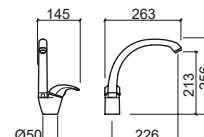

Referência	Descrição	€ Cromo
------------	-----------	---------

5003101	MISTURADORA MONOCOMANDO ALFA C/BICA GIRATÓRIA, CHUVEIRO EXTRAÍVEL 01  Ø55x255x190mm / 2.4Kg Inclui flexíveis Q/F em malha inox e kit de fixação.	125,00€
----------------	--	----------------

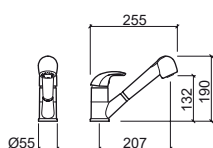

Referência	Descrição	€ Cromo
------------	-----------	---------

5003701	MISTURADORA MONOCOMANDO ALFA PAREDE C/CANO EM "S"  220x267x252mm / 1.8Kg Débito a 3 Bar com abertura total (50% fria + 50% quente): 18.9l/m	100,00€
----------------	---	----------------

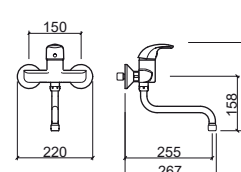

Referência	Descrição	€ Cromo
------------	-----------	---------

5003201	MISTURADORA MONOCOMANDO ALFA C/BICA GIRATÓRIA, CHUVEIRO EXTRAÍVEL 02  Ø55x255x190mm / 2.4Kg Inclui flexíveis Q/F em malha inox e kit de fixação.	135,00€
----------------	--	----------------

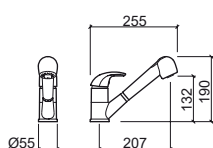

LEGENDA.

 Em caixa

START



Referência	Descrição	€ Cromo
5583701	MISTURADORA MONOCOMANDO START PAREDE C/BICA GIRATÓRIA 214x282x261mm / 1.5Kg Débito a 3 Bar com abertura total (50% fria + 50% quente): 14.5l/m	125,00€

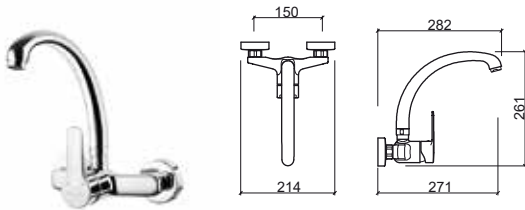

EASY



Referência	Descrição	€ Cromo
5363001	MISTURADORA MONOCOMANDO EASY C/BICA GIRATÓRIA Ø45x230x163mm / 1.5Kg Inclui flexíveis Q/F em malha inox e kit de fixação. Débito a 3 Bar com abertura total (50% fria + 50% quente): 14.5l/m	80,62€

5363001NF	MISTURADORA MONOCOMANDO EASY COLD OPEN C/BICA GIRATÓRIA Ø45x230x163mm / 1.5Kg Inclui flexíveis Q/F em malha inox e kit de fixação. Débito a 3 Bar com abertura total (50% fria + 50% quente): 8°-6l/m e 25°-12l/m	82,71€
------------------	---	---------------

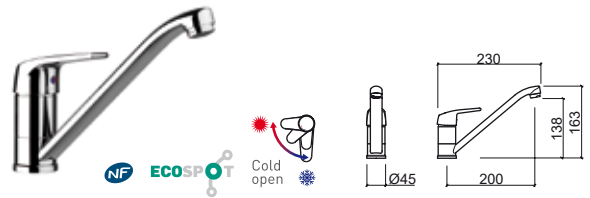

CETUS BASIC



Referência	Descrição	€ Cromo
5573301	MISTURADORA MONOCOMANDO CETUS BASIC C/CANO LATERAL, BICA GIRATÓRIA 161x220x277mm / 1.1Kg Inclui flexíveis Q/F em malha inox e kit de fixação. Débito a 3 Bar com abertura total em frio: 13.7l/m Débito a 3 Bar com abertura total em quente: 12.0l/m	65,00€

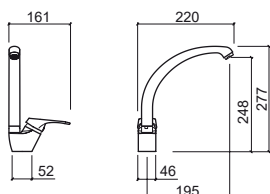

Referência	Descrição	€ Cromo
5573001	MISTURADORA MONOCOMANDO CETUS BASIC C/BICA GIRATÓRIA Ø50x250x130mm / 0.8Kg Inclui flexíveis Q/F em malha inox e kit de fixação. Débito a 3 Bar com abertura total em frio: 11.9l/m Débito a 3 Bar com abertura total em quente: 10.8l/m	45,00€

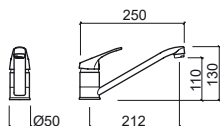

LEGENDA.

Em caixa

CONDIÇÕES GERAIS DE VENDA

A Sanindusa S.A. e os seus clientes aceitam as seguintes condições gerais de venda a partir do momento da recepção e confirmação de encomenda.

- 1.** Serão validadas todas as encomendas por escrito e a partir do momento de recepção e confirmação de encomenda através do Gestor de Zona. Todos os produtos encomendados pelos nossos clientes e bem expedidos pela Sanindusa, não poderão ser alvo de devolução à fábrica. Reservamos o direito de anular encomendas pendentes em caso de incumprimentos financeiros, ou outros do cliente.
- 2.** A Sanindusa disponibiliza aos seus clientes os seus produtos presentes no seu catálogo e tabela de preços e fornecerá os seus produtos conforme as normas em vigor do sector. Reserva para si alterações no catálogo e tabela de preços sem aviso prévio. As indicações nos catálogos são dadas somente a título orientativo e nunca vinculativo, por vezes serão utilizados produtos só para decoração que não estão disponíveis comercialmente, nem são soluções técnicas a utilizar. As características e medidas apresentadas estão sujeitas às tolerâncias e variações da cerâmica pelo que serão sempre orientativas.
- 3.** O preço de aquisição e pagamento à Sanindusa, é o da nossa tabela em vigor e com os descontos das condições gerais de venda.
- 4.** A confirmação de encomenda e prazo de entrega não será motivo de reclamação por parte do cliente, não podendo em caso algum dar origem a qualquer indemnização. Os prazos de entrega são em função das nossas disponibilidades de stock.
- 5.** Os produtos consideram-se entregues ao cliente, sempre que concluído no nosso armazém de expedição, o seu carregamento em meio de transporte do cliente e a respectiva guia de remessa assinada pelo condutor, sendo o transporte de inteira responsabilidade do cliente, pelo que não serão aceites reclamações por quebra de material ou falta de mercadoria. Sempre que o transporte seja efectuado pela Sanindusa, será considerado entregue no momento de recepção do destinatário, que deverá verificar o mais rápido possível alguma anomalia, que deverá ser comunicada ao Delegado de Zona no máximo 3 dias após a data de recepção dos produtos. A Sanindusa poderá recusar-se a fazer transporte das encomendas sempre que o local de destino não seja o armazém do cliente, ou o volume da encomenda seja inferior a 8 Paletes.
- 6.** A Sanindusa procurará fornecerá os elementos técnicos necessários à montagem dos seus produtos e aportará a assistência técnica necessária para a utilização dos mesmos. Todos os produtos estão garantidos contra defeitos de fabrico, salvo má utilização, instalação incorrecta do produto ou desrespeito pelas instruções de montagem. Qualquer pedido de substituição de peças durante a garantia, deverá obrigatoriamente ter as seguintes condições: a) Devolução da peça original ; b) Apresentação da respectiva factura de aquisição. Todos os produtos constantes no nosso catálogo e tabela de preços têm garantia de 5 anos no que se refere à louça sanitária, 5 anos para banheiras simples, 24 meses para equipamentos de Hidromassagem, 5 anos para torneiras, 2 anos para móveis, a contar da data da factura.
- 7.** A Sanindusa não aceita devoluções sem o preenchimento por escrito do registo de devoluções de produtos e mercadorias (MIR 001 r00-Devolução) através dos seus delegados comerciais. Os clientes tal como recebem os nossos produtos completos, acondicionados e protegidos, terão que fazer o mesmo para os devolver. Caso a reclamação seja injustificada e o material se encontre para ser devolvido ao cliente, este terá 8 dias úteis para efectuar o seu levantamento após a nossa comunicação, sendo destruído a partir dessa data.
- 8.** No caso das condições acima estabelecidas não serem cumpridas a Sanindusa reserva o direito de tomar as medidas julgadas convenientes.
- 9.** A Sanindusa bem como os seus clientes submetem-se expressamente à jurisdição dos Tribunais da Comarca de Aveiro.

CONDIÇÕES GERAIS DE VENDA

Os produtos apresentados seguem especificações técnicas internas da SANINDUSA, baseadas nas normas internacionais em vigor.

As cores e dimensões das peças são meramente indicativas.

Os produtos fotografados podem não corresponder exactamente ao produto final devido ao conceito gráfico do catálogo.

Alguns acessórios presentes nos ambientes podem não estar disponíveis para a venda e/ou a SANINDUSA não ser responsável pela sua venda e estão limitados ao stock existente.

Reservamos para nós o direito de fazer alterações técnicas que permitam melhorar a funcionalidade dos nossos produtos, sem aviso prévio.

Consultar disponibilidade/prazo dos novos produtos antes de efectuar a encomenda.

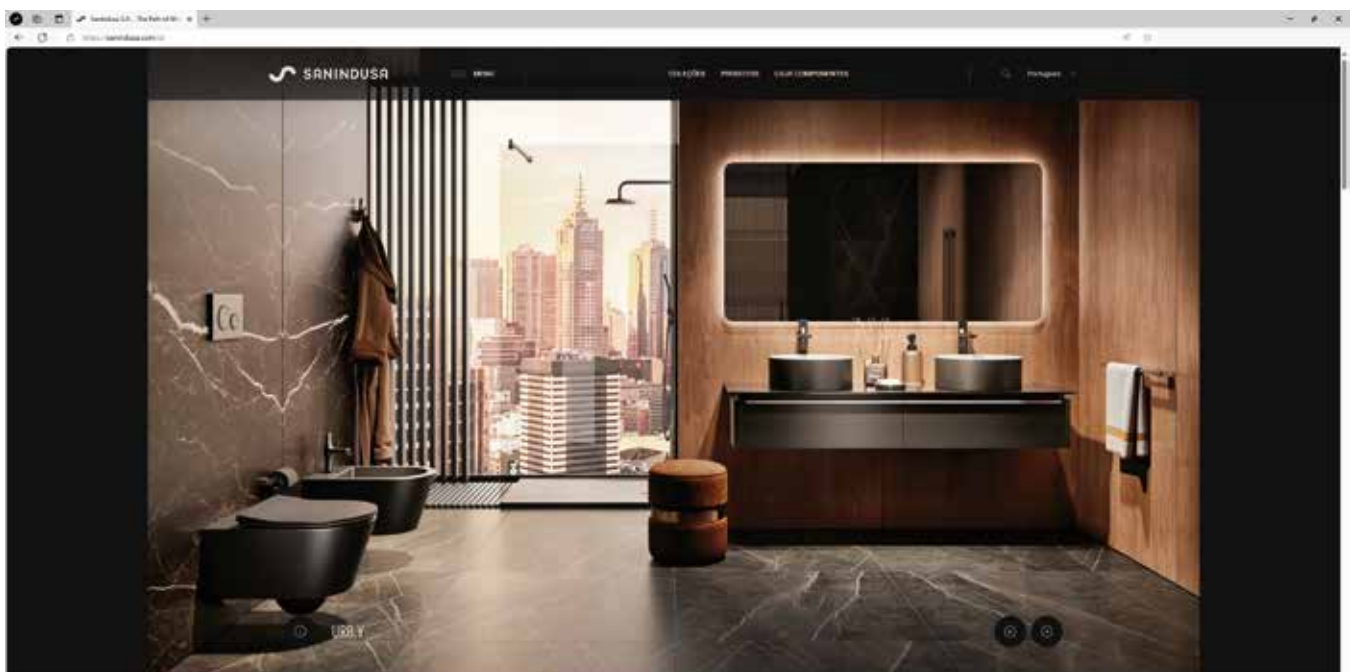

INFORMAÇÕES. WWW.SANINDUSA.COM

NOTAS



SANINDUSA

THE PATH OF WATER

Z.I. Aveiro Sul . P.O.Box 43
3811-901 Aveiro, Portugal
+351 234 940 250

(CHAMADA P/ A REDE FIXA NACIONAL . PORTUGUESE LANDLINE NETWORK CALL)

sanindusa.com . sanindusa@sanindusa.com

