

descrição: kit de duche de encastrar com 4 vias  
 description: concealed 4-way shower kit  
 description: kit de douche à encastré avec 4 voies  
 descripción: kit de ducha empotrable con 4 vías  
 descrizione: kit doccia incasso com 4 vie

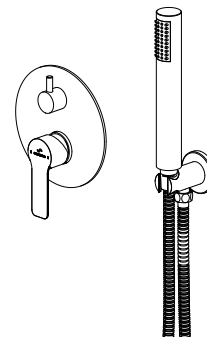
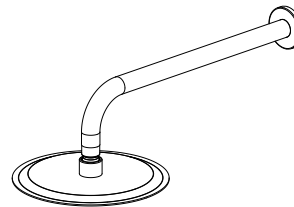
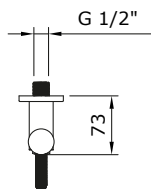
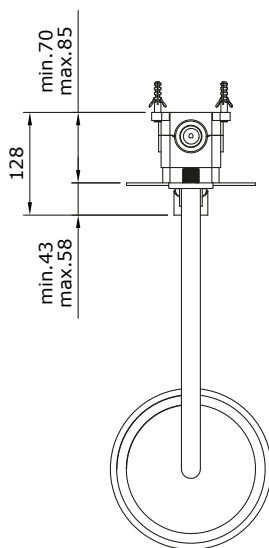
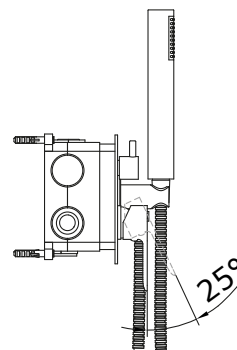
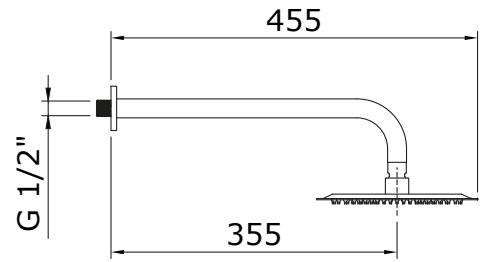
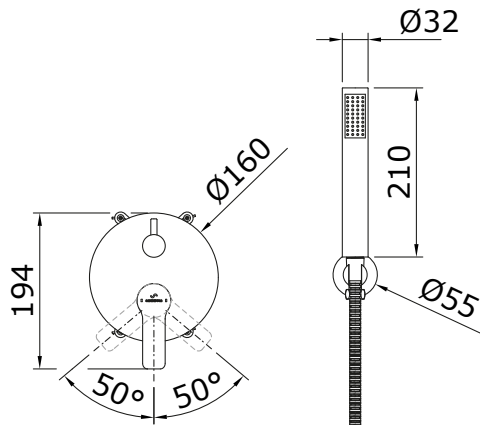
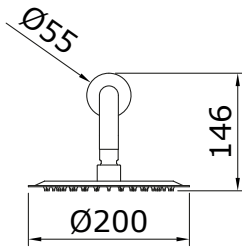

Os produtos apresentados seguem especificações técnicas internas da Sanindusa. As dimensões das peças são meramente indicativas. Reservamos para nós o direito de fazer alterações técnicas que permitam melhorar a funcionalidade dos nossos produtos, sem aviso prévio.

The advertised products follow Sanindusa internal technical specifications. The product dimensions are merely indicative. Sanindusa retains for itself the right to perform technical changes that allow it to improve the functionality of Sanindusa products without prior notice.

Les produits annoncés suivent les spécifications techniques internes de Sanindusa. Les dimensions des produits sont simplement indicatives. Sanindusa se réserve le droit d'effectuer des altérations techniques qui permettent d'améliorer la fonctionnalité des produits Sanindusa, sans notification préalable.

Los productos anunciados siguen las especificaciones técnicas internas de Sanindusa. Las dimensiones del producto son meramente indicativas. Sanindusa se reserva el derecho de realizar cambios técnicos que le permitan mejorar la funcionalidad de los productos Sanindusa sin previo aviso.

I prodotti pubblicizzati seguono le specifiche tecniche interne di Sanindusa. Le dimensioni del prodotto sono puramente indicativi. Sanindusa si riserva il diritto di apportare modifiche tecniche che gli permettono di migliorare la funzionalità dei prodotti Sanindusa senza preavviso.

**descrição:** kit de duche de encastrar com 4 vias  
**description:** concealed 4-way shower kit  
**description:** kit de douche à encastré avec 4 voies  
**descripción:** kit de ducha empotrable con 4 vías  
**descrizone:** kit doccia incasso com 4 vie

Nº	Descrição
1	Base da caixa de fixação 4 vias
2	Parte superior cx. de fixação
3	Corpo da mist. de encast. 4 vias
4	Copo alojamento do cartucho
5	Desviador
6	Cartucho ø35 fechado
7	Tampa da caixa de fixação
8	O'ring do espelho do manípulo
9	O'ring do esp. do manípulo do desviador
10	Parafuso da caixa de fixação
11	Espelho ø160
12	Copo para o desviador
13	Bucha
14	Parafuso da caixa
15	Borracha da água fria
16	Borracha da saída de água
17	Borracha da água quente
18	Parafusos da tampa
19	Tampa de proteção da caixa
20	Cobre cartucho
21	Porca do cartucho
22	Manípulo
23	Tampa do manípulo
24	Manípulo do desviador
25	Haste do manípulo do desviador
26	Perno do manípulo
27	Perno do manípulo do desviador
28	Espelho da haste e do suporte de chuveiro
29	Tampa para rosca
30	Flexível para chuveiro de mão
31	Suporte de chuveiro de mão
32	Capa do suporte de chuveiro
33	Vendante do flexível
34	Chuveiro de mão
35	Haste
36	Pinha ø200
37	Vedante com filtro de Pinha ø200

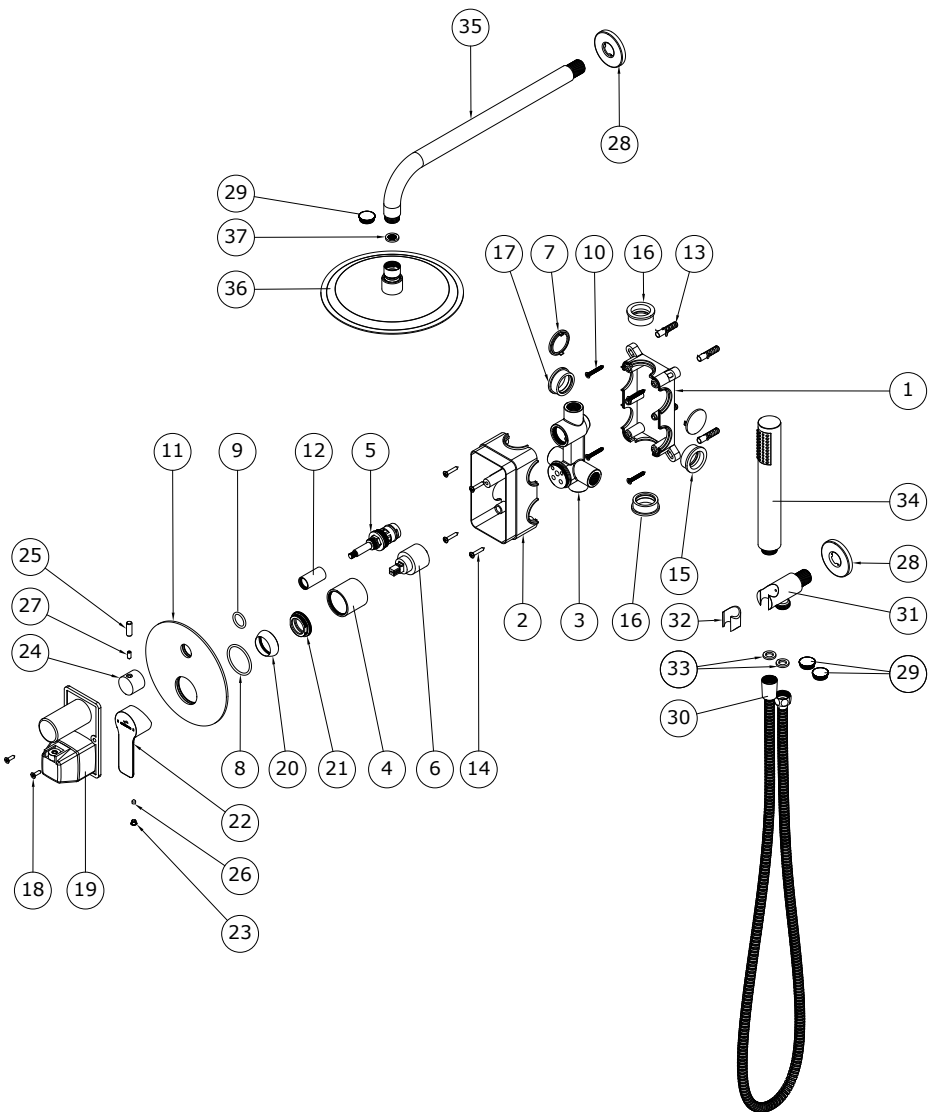

Os produtos apresentados seguem especificações técnicas internas da Sanindusa. As dimensões das peças são meramente indicativas. Reservamos para nós o direito de fazer alterações técnicas que permitam melhorar a funcionalidade dos nossos produtos, sem aviso prévio.

The advertised products follow Sanindusa internal technical specifications. The product dimensions are merely indicative. Sanindusa retains for itself the right to perform technical changes that allow it to improve the functionality of Sanindusa products without prior notice.

Les produits annoncés suivent les spécifications techniques internes de Sanindusa. Les dimensions des produits sont simplement indicatives. Sanindusa se réserve le droit d'effectuer des altérations techniques qui permettent d'améliorer la fonctionnalité des produits Sanindusa, sans notification préalable.

Los productos anunciados siguen las especificaciones técnicas internas de Sanindusa. Las dimensiones del producto son meramente indicativas. Sanindusa se reserva el derecho de realizar cambios técnicos que le permitan mejorar la funcionalidad de los productos Sanindusa sin previo aviso.

I prodotti pubblicizzati seguono le specifiche tecniche interne di Sanindusa. Le dimensioni del prodotto sono puramente indicativi. Sanindusa si riserva il diritto di apportare modifiche tecniche che gli permettono di migliorare la funzionalità dei prodotti Sanindusa senza preavviso.